

ביבל פֿאַר קינדער

גיט

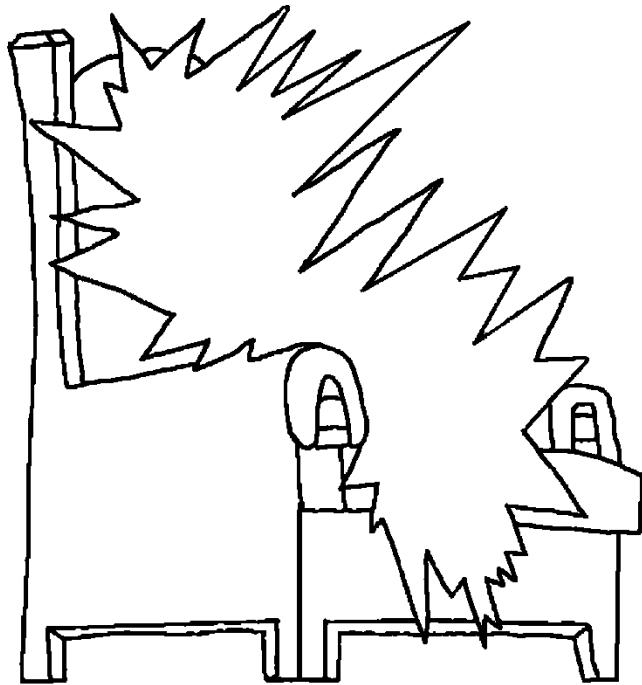

הימל,
גאַט'ס שיין
היים



געשריבן דורך: Edward Hughes
אילוטרירט ביי: Lazarus; Alastair Paterson
אדאפטירט ביי: Sarah S.
איבערזעצט ביי:

<http://www.christian-translation.com>

געשאפן דורך: Bible for Children
www.M1914.org

BFC

PO Box 3

Winnipeg, MB R3C 2G1

Canada

©2021 Bible for Children, Inc.

דערלויבעניש: איר האָט די רעכט צו צייכענען אָדער דרוק
דעם געשיכטע, ווי לאַנג איר טאָן ניט פאַרקויפן עס.



ווען יעשוע האט געלעבט אויף ערד ער האט דערציילט זיין
תלמידים וועגן הימל. ער האט גערופן עס "מיין פאטער'ס
הויז", און האט געזאגט עס זענען פילע מאַנטשאַנז דאָרט.

א מאַנשאַן איז אַ גרויס, שיין
היים. הימל איז גרעסערע
און מער שיין ווי קיי
ערדישע היים.



יעשוע האט געזאגט, "איך גיי צו צוגרייטן אַ אָרט פֿאַר איר. און אויב איך גיי און צוגרייטן אַ פּלאַץ פֿאַר איר, איר וועל קומען ווידער און באַקומען איר צו זיך" יעשוע האט געגאנגען צו הימל, נאָך ער האט אויפגעשטאנען פון די טויט.

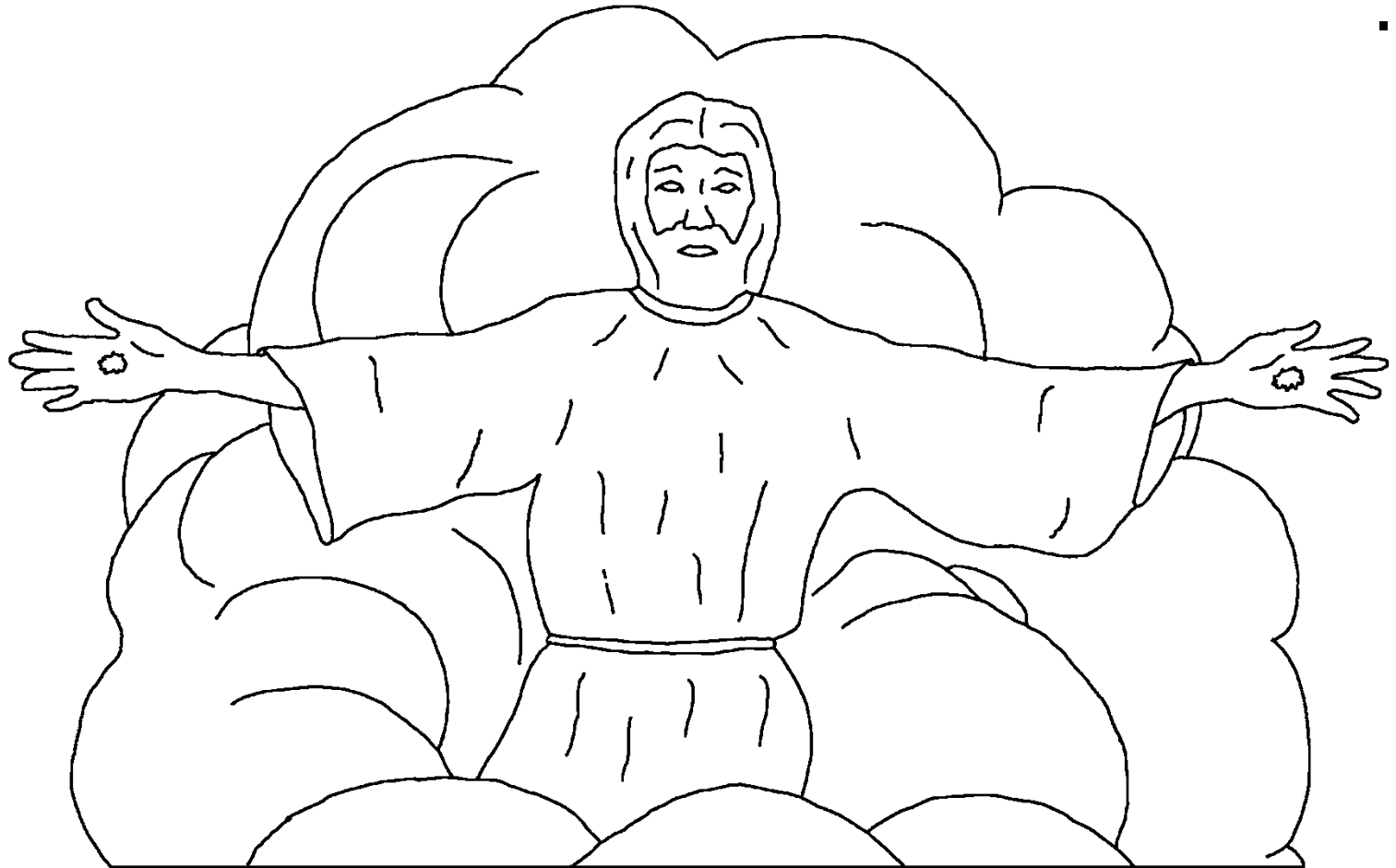

בשעת זיין תלמידים האבן געקוקט, יעשוע איז גענומען
ארויף, און אַ וואַלקן באקומען אים אויס פון זייער דערזען.

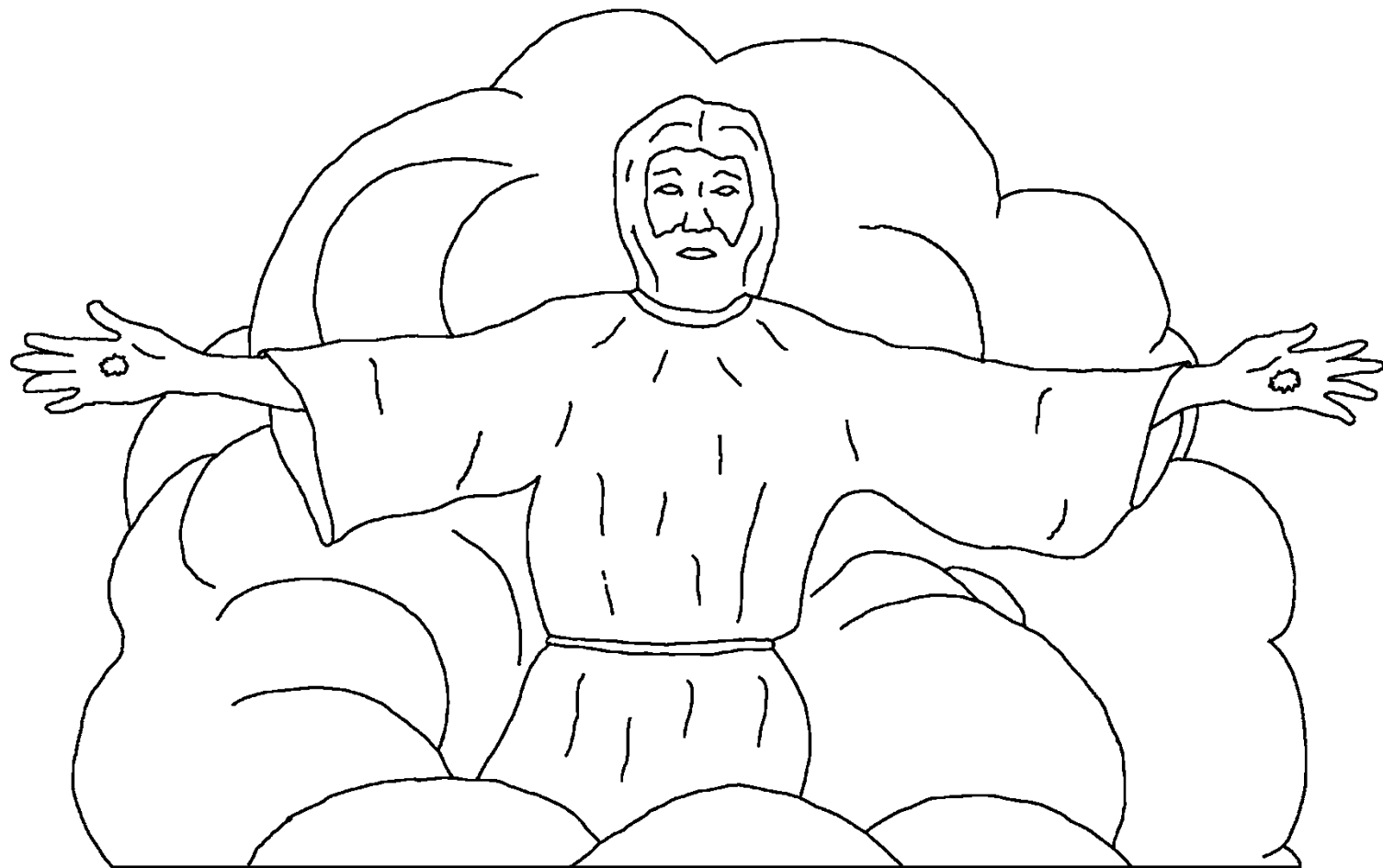

זינט דעמאָלט, קריסטן האָבן געדענקען יעשוע צוזאָג צו
קומען צוריק און זיי. נעמען. יעשוע האט געזאגט אז ער
וואָלט צוריקקומען פלוצלינג, ווען מינדסטער
דערוואָרט. אבער וואָס וועגן קריסטן
וואס שטאַרבן איידער ער קומט?
די ביבל זאגט זיי גיין גלייך צו
זיין מיט יעשוע. צו זיין
אַוועק פון דעם גוף
איז צו פאַרשטעלן
מיט די האר.



פאַרשטעלן מיט
די האר



התגלות, די לעצטע בוך אין די ביבל, דערציילט אונדז ווי
וונדערלעך הימל איז. די מערסט וונדערלעך זאכן איז
זענען, אין אַ זייער ספעציעל וועג, הימל איז גאָט'ס היים.
גאָט איז אומעטום, אָבער זיין
טראָן איז אין הימל.

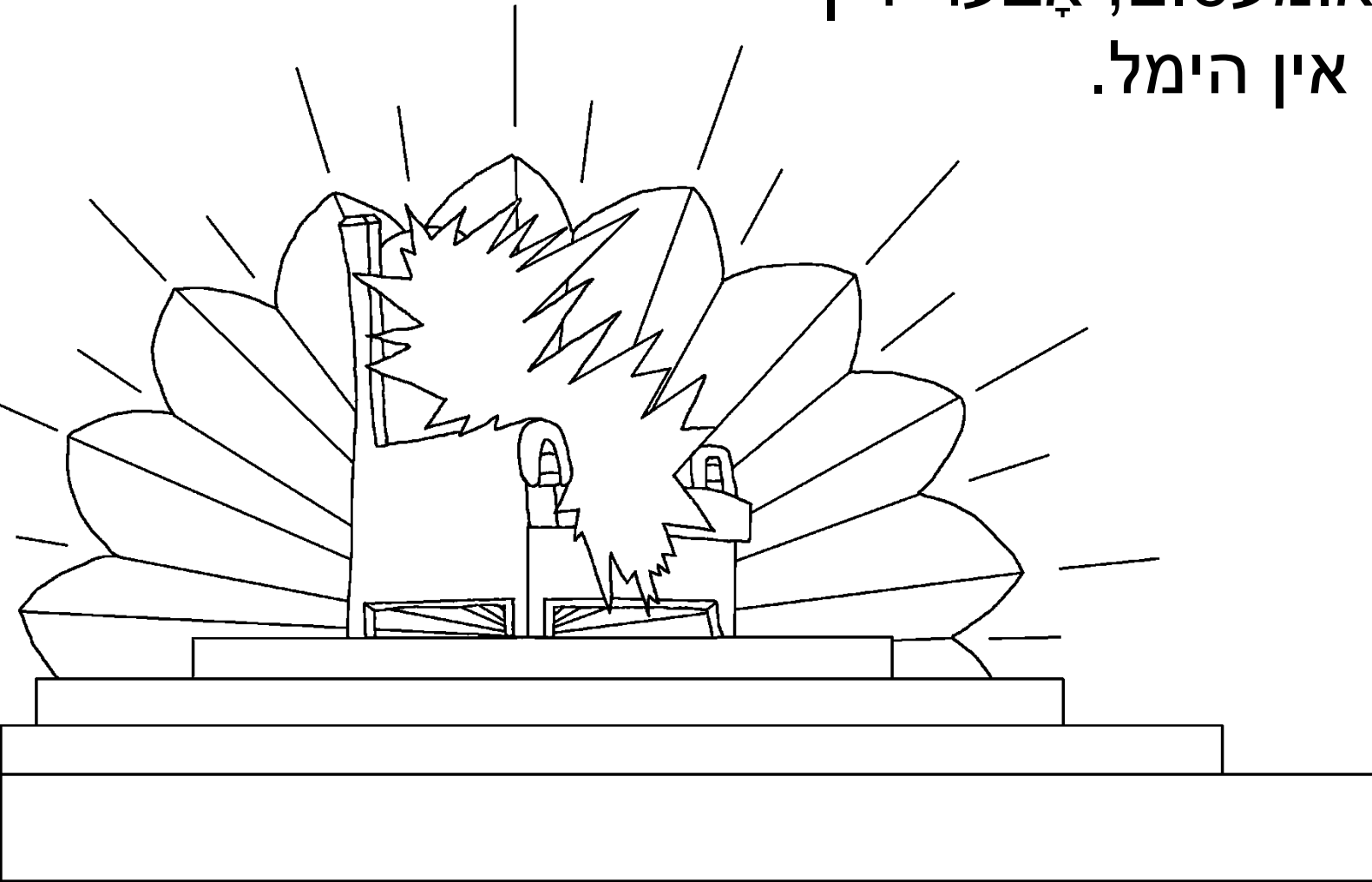

מלאכים און אנדערע הימלישע
יצורים דינען גאָט אין הימל. אַזוי
טאָן אַלע גאָט'ס מענטשן וואס
האָבן געשטארבן און געגאנגען צו
הימל. זיי זינגען ספעציעל
לידער פון לויב
צו גאָט.



דאָ זענען עטלעכע ווערטער פון
איין ליד זיי זינגען: דו ביסט אַוואַדע
פֿאַר איר האסט אונז אויסגעלייזט
צו גאָט דורך דיין בלוט פון יעדער
טריבע און נאַציאָנאַל און האָבן
געמאכט אונז קינג און פראיווענץ צו
אונדזער גאָט.
(התגלות 5:9)



די לעצטע בלעטער פון די ביבל שרייבט הימל ווי "די נייע
ירושלים". עס איז זייער, זייער גרויס, מיט אַ הויך מויער
אַרויס.

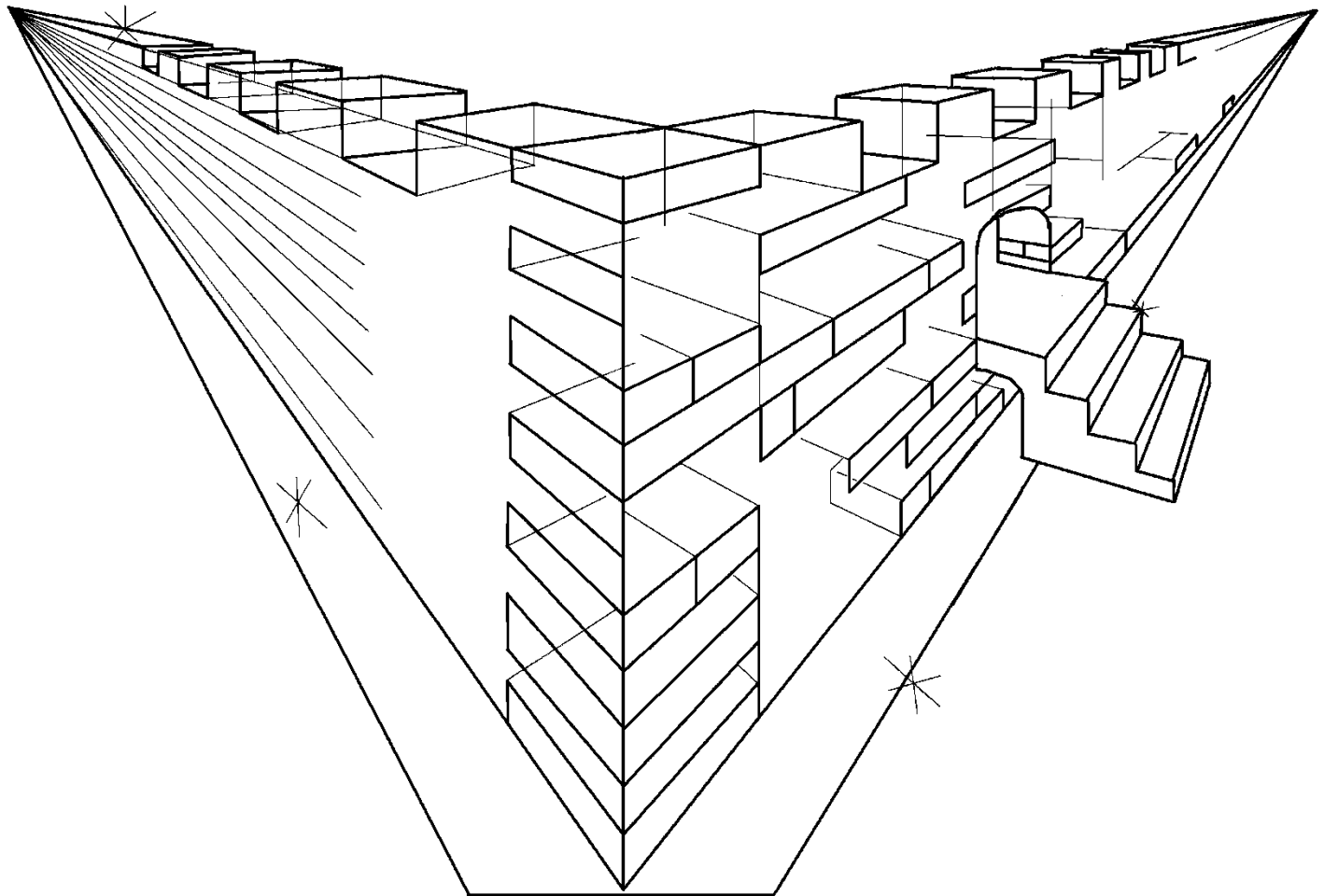

די וואַנט איז פון דזשאַספער שטיין, קלאָר ווי קרישטאַל.
דזשעוועלס און טייערע שטיינער דעקן די יסוד פון די
וואַנט, גאַזירטע מיט פרעכטיק פארבן. יעדער פון די
שטאַט טויערן איז געמאכט פון אַ איין ריזיק פערל!

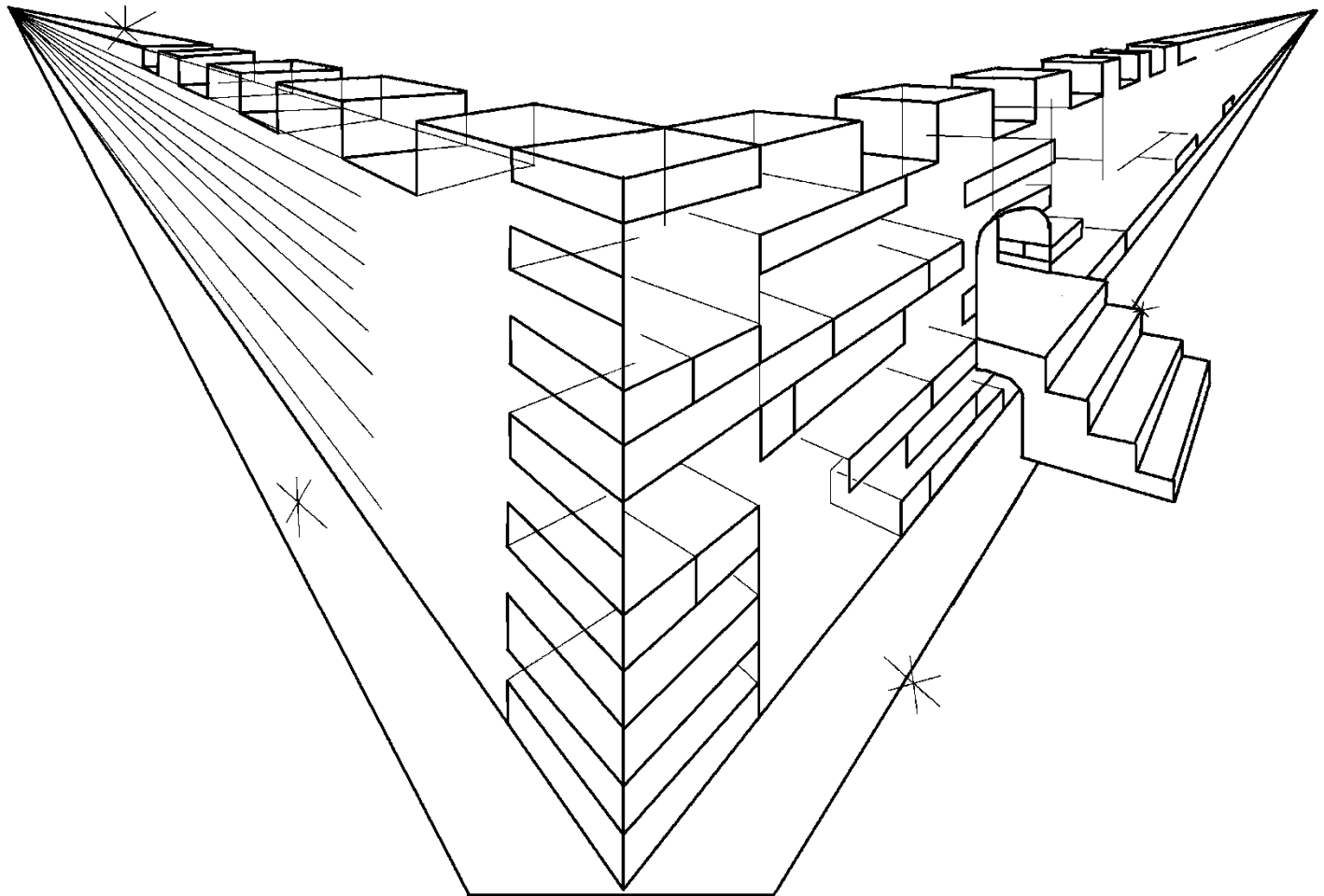

די גרויס פעאַרלן טויערן זענען קיינמאָל פֿאַרמאַכט. זאל
עס גיין אין און האָבן אַ קוק אַרום. ואו! הימל איז אַפֿילו
מער שיין אינעווייניק. די שטאָט איז געמאכט פון ריין
גאָלד, ווי קלאָר גלאז.

אפילו די גאָס
איז געמאכט
פון גאָלד.

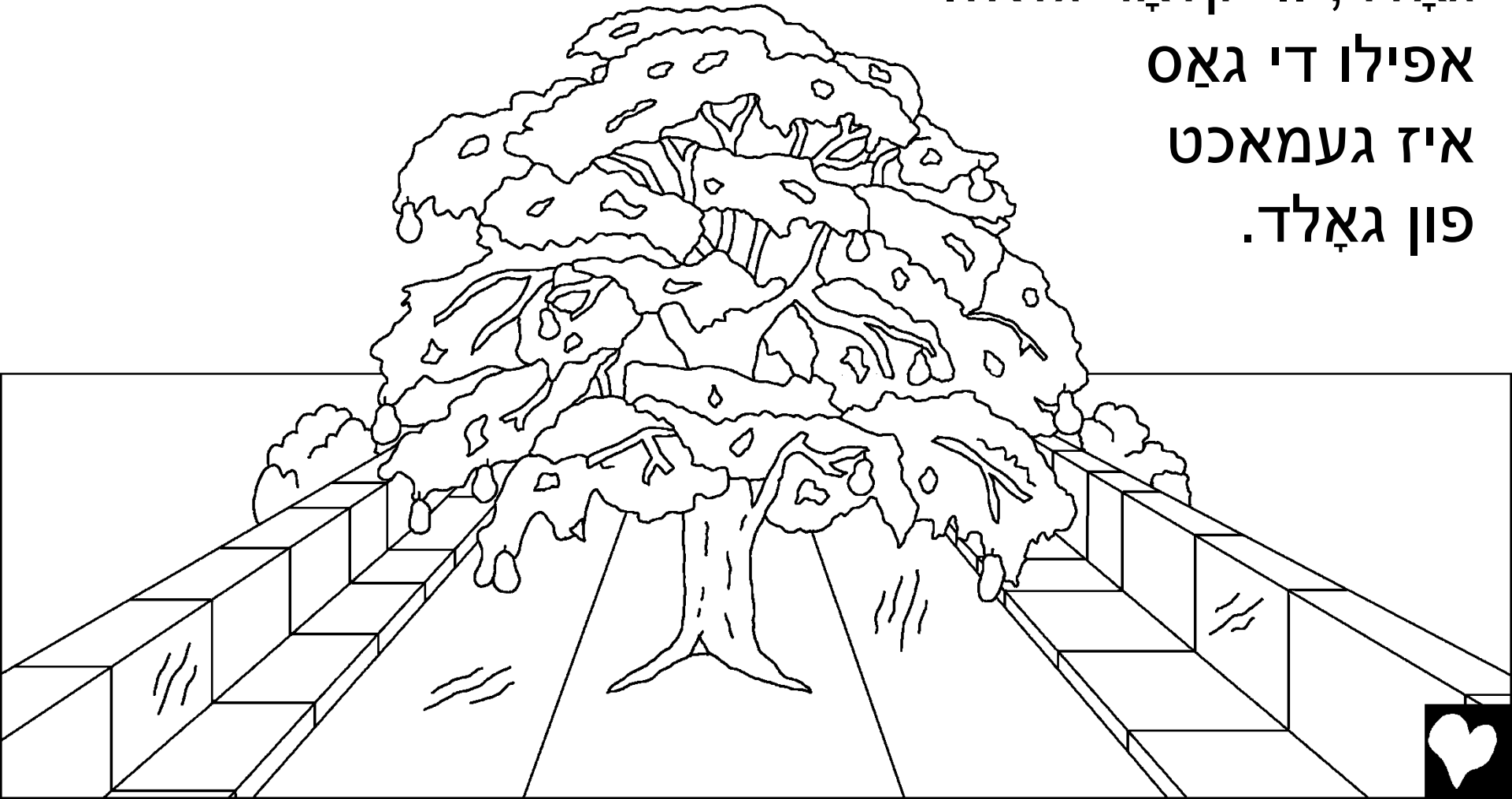

א שיין, קלאַר טייך פון וואַסער פון לעבן פלאַוז פון גאַט'ס
שטול. אויף יעדער זייט פון דעם טייך איז דער בוים פון
לעבן, וואָס איז געווען ערשטער געפונען אין דעם גאַרטן
פון עדען. דעם בוים איז זייער ספעציעל. עס טראַגט
צוועלף פאַרשידענע מינים פון פרוכט, אַ אַנדערש מין
יעדער חודש. און די בלעטער פון דעם בוים פון לעבן
זענען פאַר די היילונג פון די אומות.

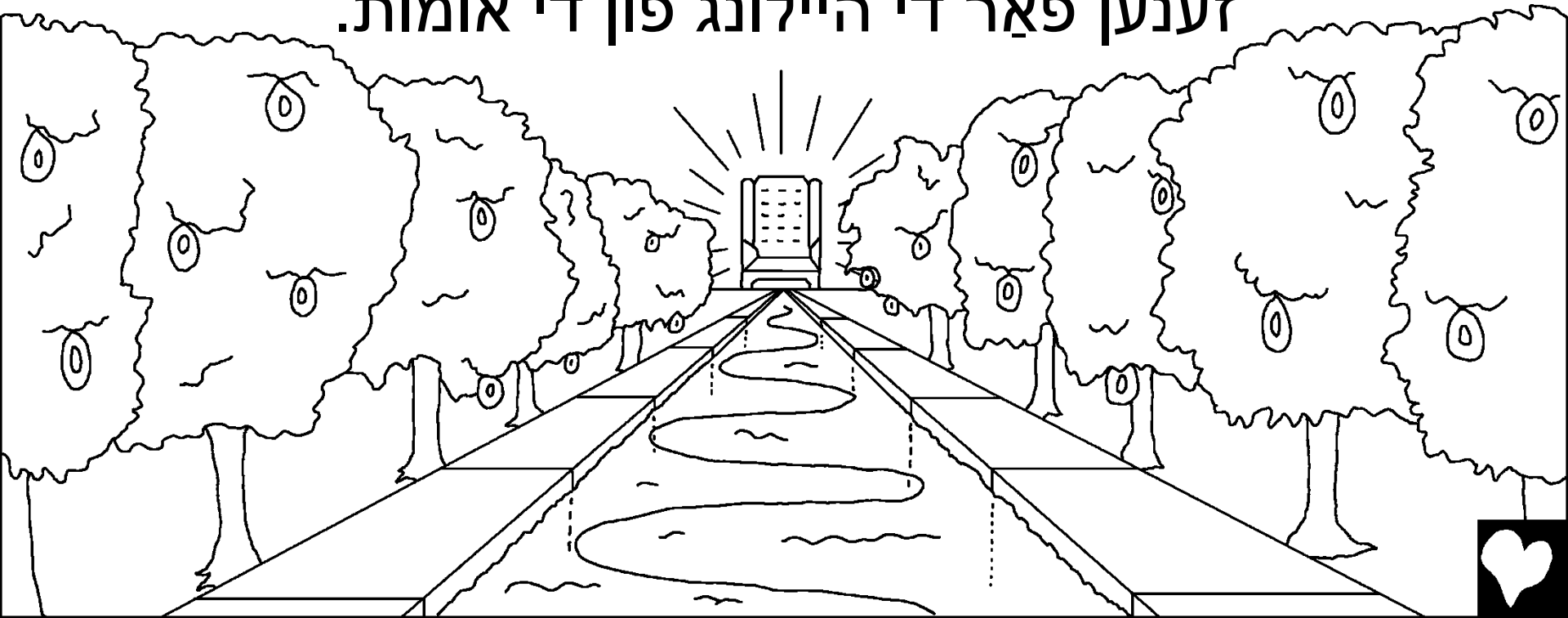

הימל דארפט נישט די זון אָדער לבנה פֿאַר ליכט. גאָט'ס
אייגן כבוד זאָט עס מיט ווונדערלעך ליכט. עס איז
קיינמאָל קיין נאָכט דאָרט.

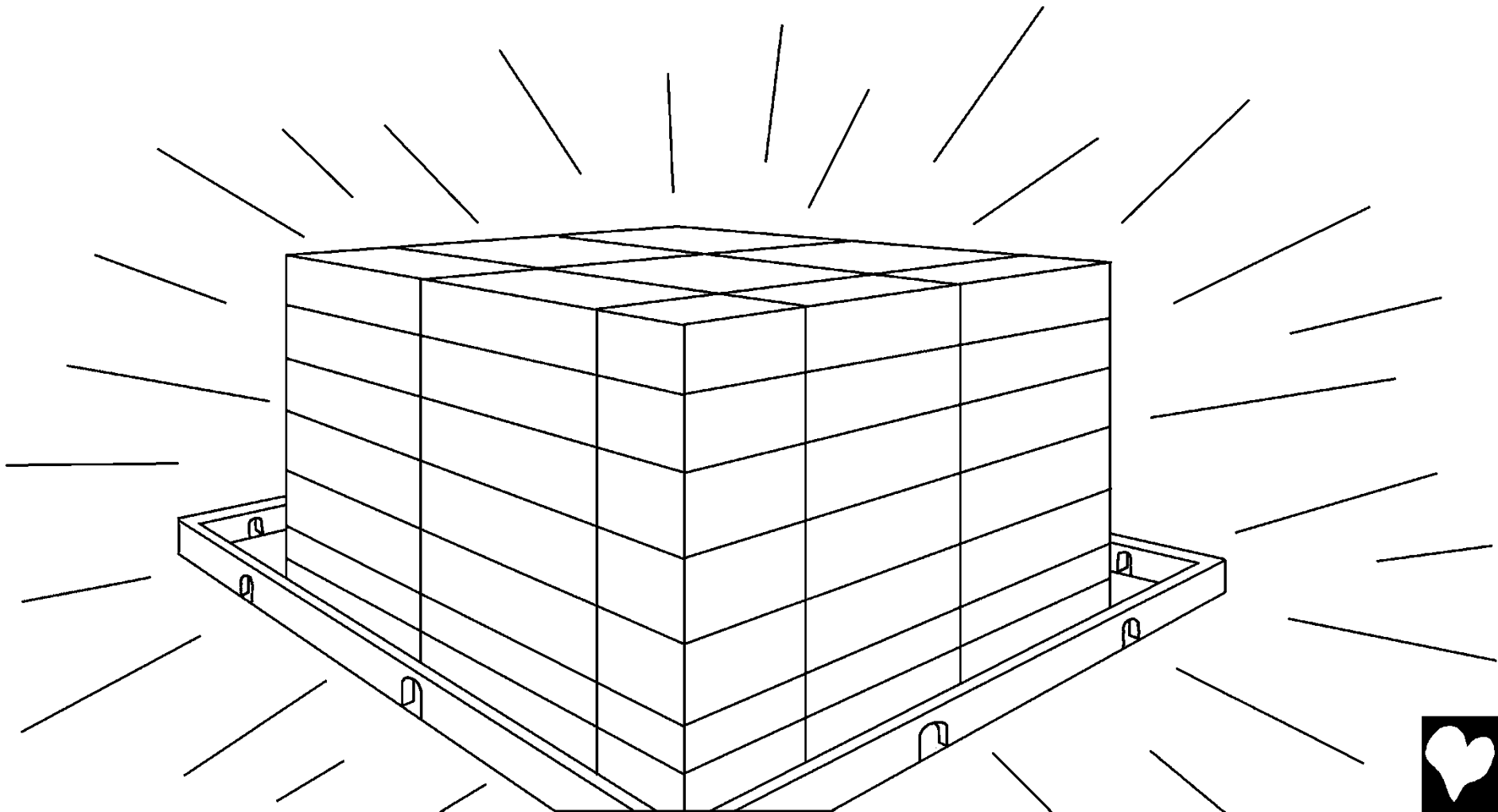

אפילו די כייעס אין הימל זענען אַנדערש. זיי זענען אַלע
צאַמען און פּרייַנדלעך. וואָלוועס און לעמער פיטער אויף
גראַז צוזאַמען. אַפֿילו גוואַלדיק ליאַנס עסן שטרוי ווי
אַקסן. די האר זאגט, "זיי וועלן ניט שאַטן און צעשטערן
אין אַלע מיין הייליק באַרג."

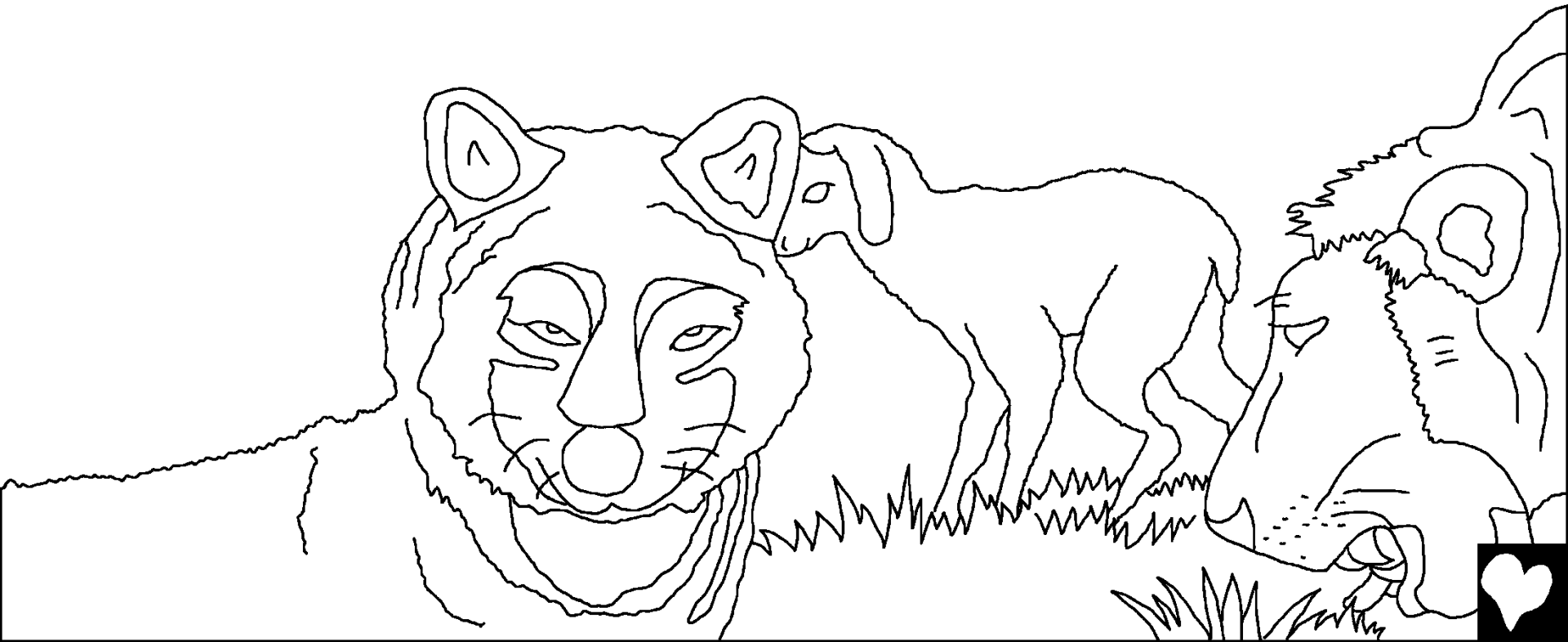

ווי מיר קוקן אַרום, מיר באַמערקן אַז עס זענען פעלנדיק
זאכן אין הימל. קיין בייזע ווערטער זענען אלץ געהערט.

קיינער איז ניט קאמפן

אַדער זייענדיק

עגאָיסטיש.



עס זענען קיין לאַקס אויף די טירן, ווייל עס זענען קיין
גנבים אין הימל. עס זענען קיין לייערז, רוצחים, מכשפים,
אָדער אנדערע שלעכטע

מענטשן. עס איז

קיין זינד פון

קיין מין

אין הימל.



אין הימל מיט גאָט דאָרט זענען ניט
מער טרערן. אמאל, גאָט'ס מענטשן
וויינען ווייל פון גרויס טרויער אין
דעם לעבן. אין הימל, גאָט וועט
ווישן אַזוועק אַלע טרערן.



עס איז קיין טויט אין הימל. גאָט'ס מענטשן וועלן זיין אויף
אייביק מיט די האר. עס איז ניט מער טרויעריק, קיין מער
ועיינען, קיין מער ווייטיק. קיין קרענק, קיין פאַרטינג, קיין
פונעראַלס. אַלעמען אין

הימל איז צופרידן

אויף אייביק

מיט גאָט.



בעסט פון אַלע, הימל איז פֿאַר
אינגלעך און גערלז (און דערוואַקסן
אויך צו) וואָס האָבן געגלויבט אין
יעשוע המשיח און האָבן געפאלגן
אים ווי זייער האר.



אין הימל עס איז אַ בוך גערופן די לאמב'ס ספר
פון לעבן. עס איז פול פון מענטשן נעמען. צי איר וויסט
וועמענס נעמען דאָרט זענען געשריבן? אַלע די מענטשן
וואס שטעלן זייער צוטרוי אין יעשוע.
איז דיין נאָמען דאָרט?



די ביבל ס לעצטע ווערטער וועגן הימל זענען אַ
וונדערלעך פאַרבעטונג. "און דער גייסט און די קאַלע
זאָגן, 'קום!' און לאַזן די וואס הערט זאָגן 'קום!' און דער,
וואס דארף קומען, און ווער עס וויל, זאל ער נעמען דאָס

וואַסער
פון לעבן
פריי."

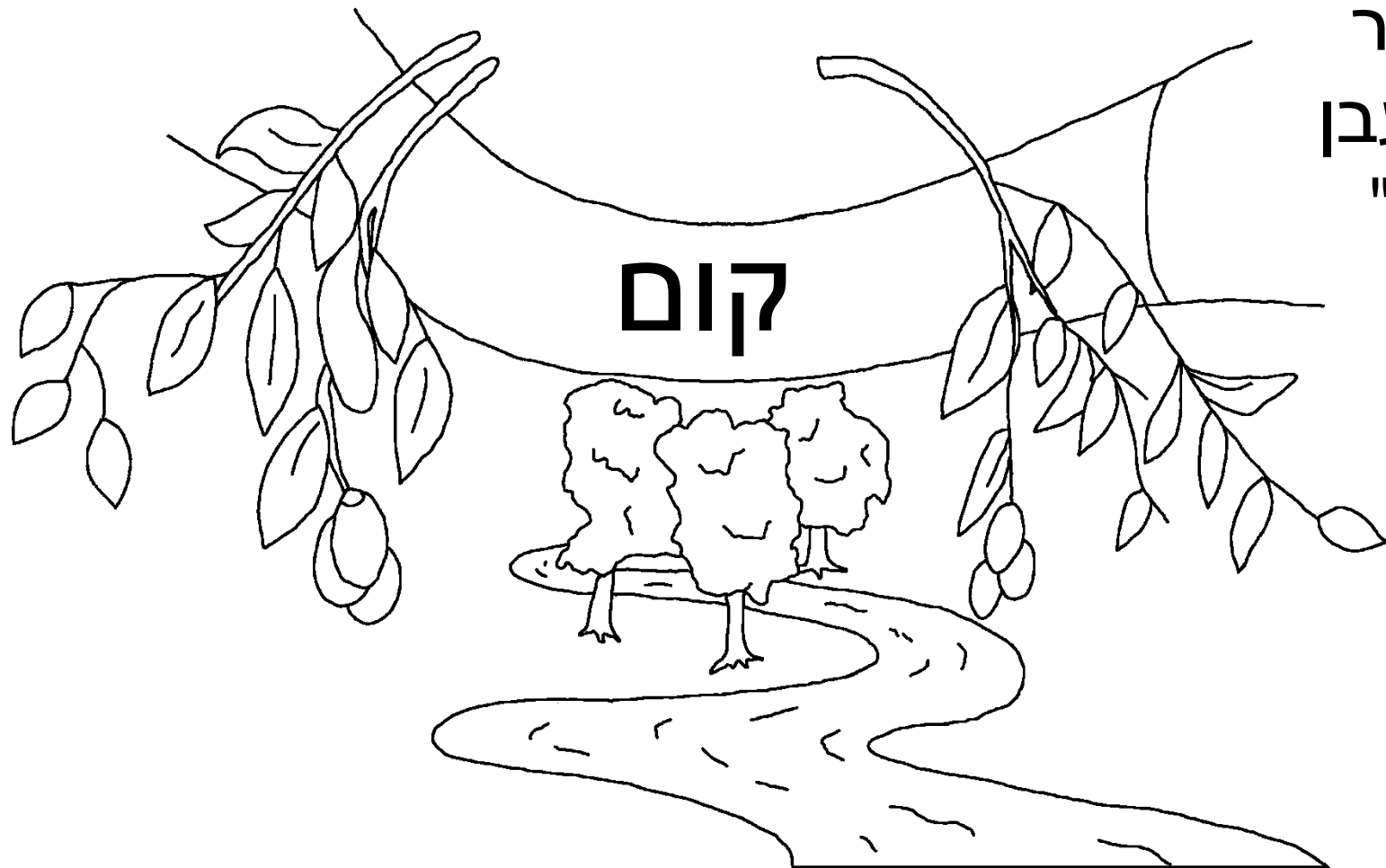

הימל, גאָט'ס שיין היים

אַ געשיכטע פֿון גאָט 'ס וואָרט, די ביבל,

איז געפונען אין

יוחנן 14; 2 קארינטיאנס 5ת;

התגלות 4ת 21ת22

"דער אַרײַנגאַנג פון דיין ווערטער גיט ליכט."

תהילים 119:130



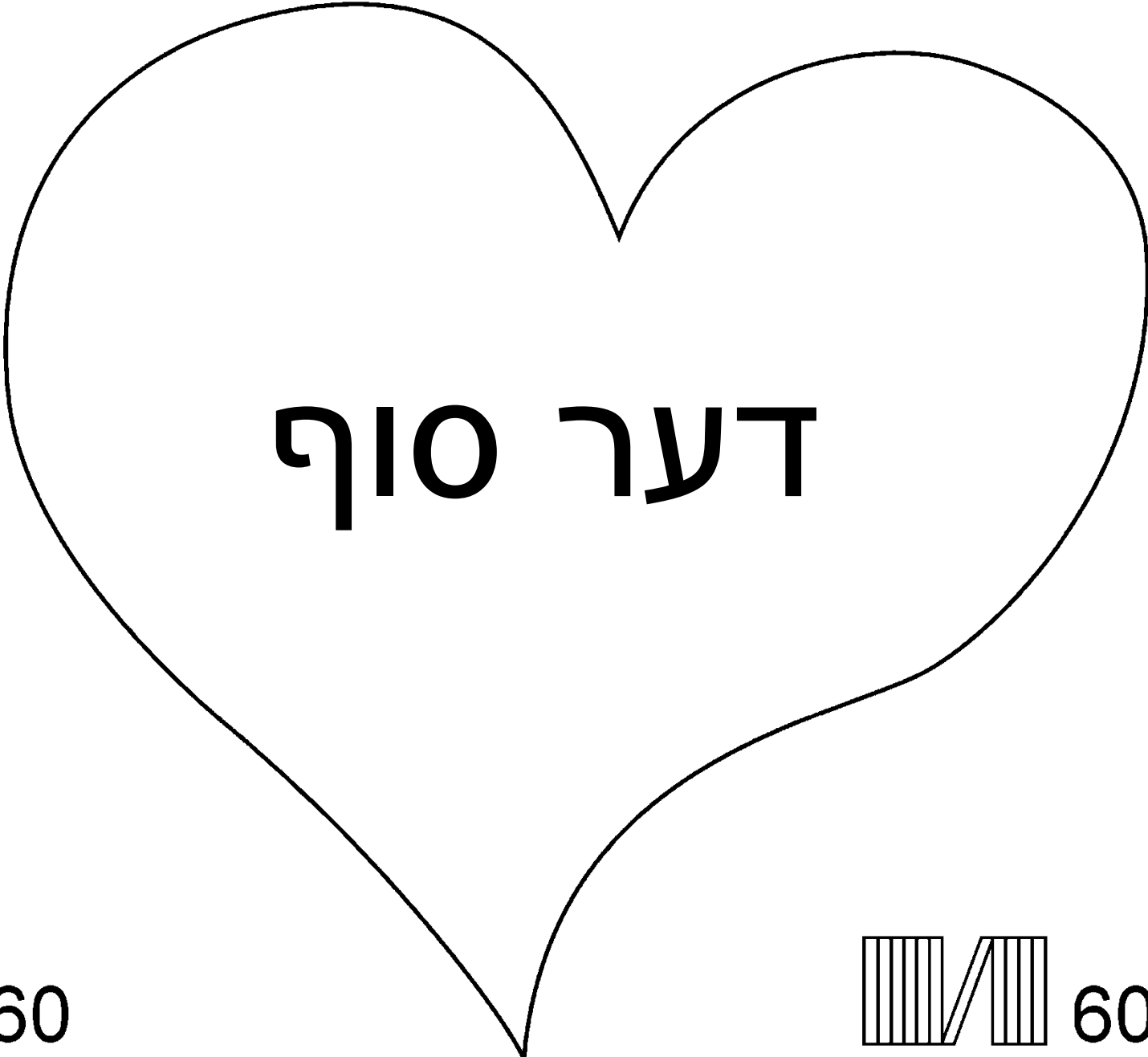

דער סוף

60

60



דאס ביבל געשיכטע דערציילט אונדז וועגן אונדזער
וונדערלעך גאָט וואס האט אונז געמאכט און וואס וויל איר אים וויסן.

גאָט ווייסט מיר האָבן געטאן שלעכטע זאכן, וואָס ער רופט זינד.
די שטראָף פֿאַר זינד איז טויט, אָבער גאָט ליבט איר אַזוי פיל אז ער
האט געשיקט זיין בלויז זון, יעשוע, צו שטאַרבן אויף אַ קרייז און זיין
באשטראפט פֿאַר דינע זינדן. דעמאָלט ווען יעשוע האט געקומען צוריק
צו לעבן און געגאנגען היים צו הימל! אויב איר גלויבסט אין יעשוע און
פרעגט אים צו פאַרגעבן דיין זינד, ער וועט עס טאָן! ער וועט קומען און
לעבן אין איר איצט, און איר וועט לעבן מיט אים אויף אייביק.

אויב איר גלויבסט דאָס איז דער אמת, זאָג דעם צו גאָט: ליב יעשוע, איך
גלויב אַז איר זענט גאָט, און געווארן אַ מענטש צו שטאַרבן פֿאַר מיין זינדן,
און איצט איר לעבסט ווידער. ביטע קום אין מיין לעבן און מוחל מיין זינדן,
אַזוי אז איך קען האָבן ניִי לעבן איצט, און איין טאָג גיין צו זיין מיט איר פאר
אייביק. הילף מיר צו פאָלגן איר און לעבן פֿאַר איר ווי דיין קינד. אמן.

לייען די ביבל און רעדן מיט גאָט יעדער טאָג! יוחנן 16:3

