

# चोरां ओले बाइबल प्रकाश चन्द्र मईडा

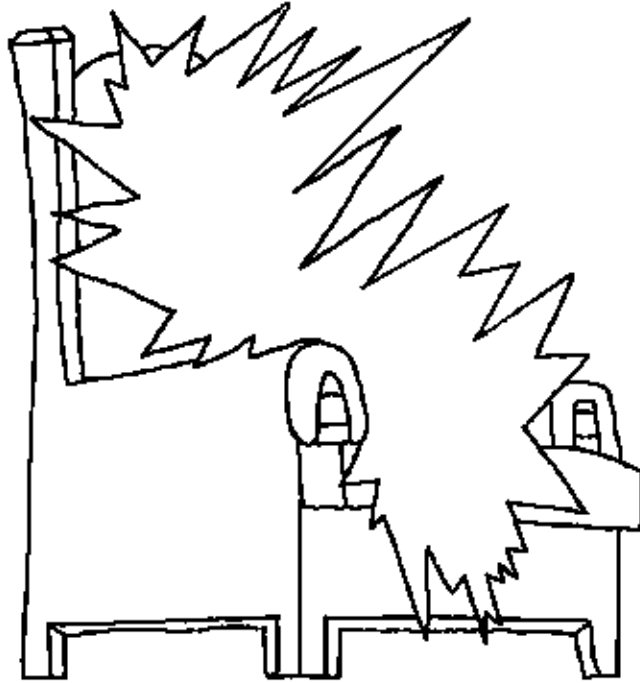

स्वर्ग,  
परमेशवर नु  
हाउ केर



प्रकाश चन्द्र मईडा: Edward Hughes  
हमजावा वाला है: Lazarus  
आ मानवा वाला: Sarah S.  
प्रकाश चन्द्र मईडा: Prakash Maida  
आ वारता लाववा वालां: Bible for Children  
[www.M1914.org](http://www.M1914.org)

BFC  
PO Box 3  
Winnipeg, MB R3C 2G1  
Canada

©2020 Bible for Children, Inc.

अनुमती: तमारी छुट हे, आ वारता ने लेवा ओले अने कोपी करवा  
या तो जेरोक्स काढवा ओले। पण तमारा थी वेचाएे नही।



जब यीशु आ धरती पर रेता अता अे वकत एणे स्वर्ग ने बारा मा  
कीधु अतु । एणे कयुँ मारा पिता नो केर ", अने कीधु वाँ खुब  
कमराँ हे रेवा ओले, हरेक कमराँ मोटाँ हे,  
ओर सुन्दर भी हे । स्वर्ग मोटुँ हे  
ओर धरती ना घर थी  
बी सुन्दर हे ।

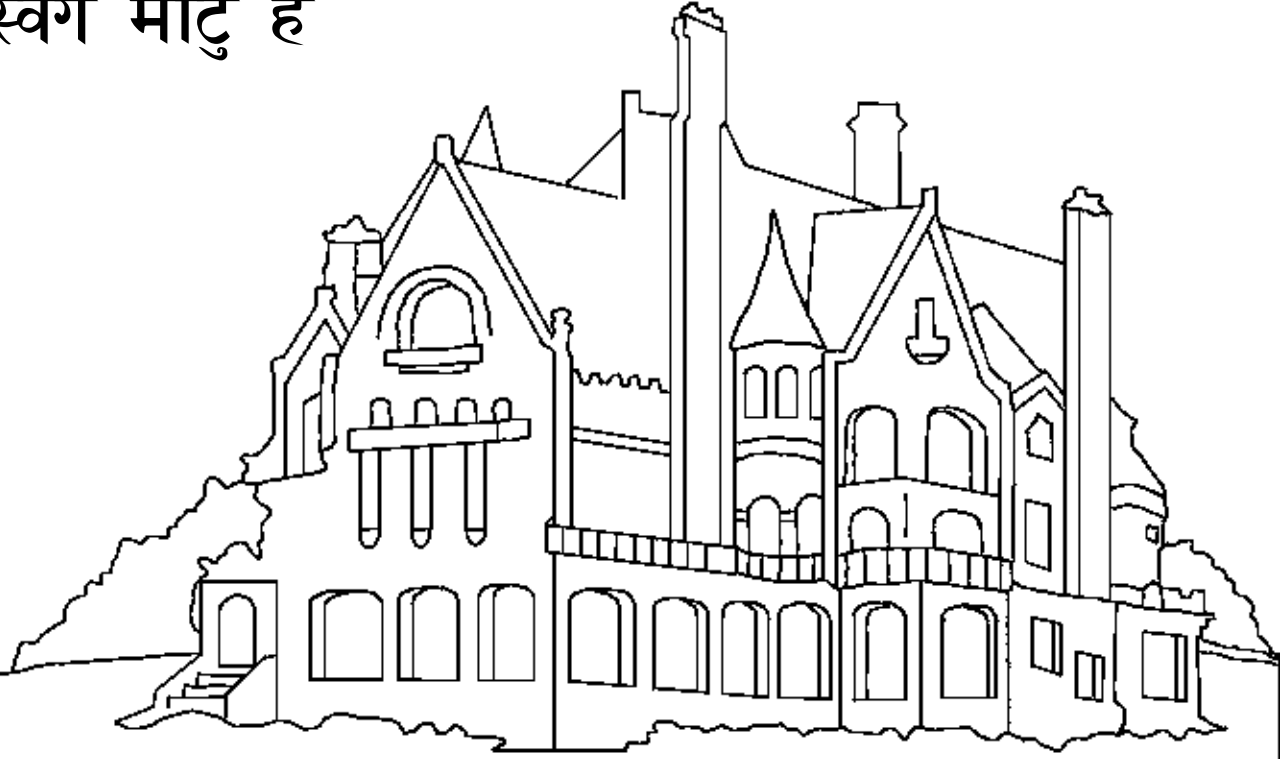

यीशु वैं कयुँ, "मुँ जाउँ हूँ तमारा ओले जगअ तैयार करवा । अगर हू जाउँ अने जगअ तैयार करुँ तमारा ओले, मुँ फासो आवुँगा अने तमारे मुँ खुद लडू जाउँगा ।" यीशु हरग मा गीया, मरीया माथी जीवता थाया फसी । जब अेना चेला जोडू रीया अता, यीशु ने हरग मा उटावी लीदा, एक वादल आवियो अने लडूने गीयु उपर ।

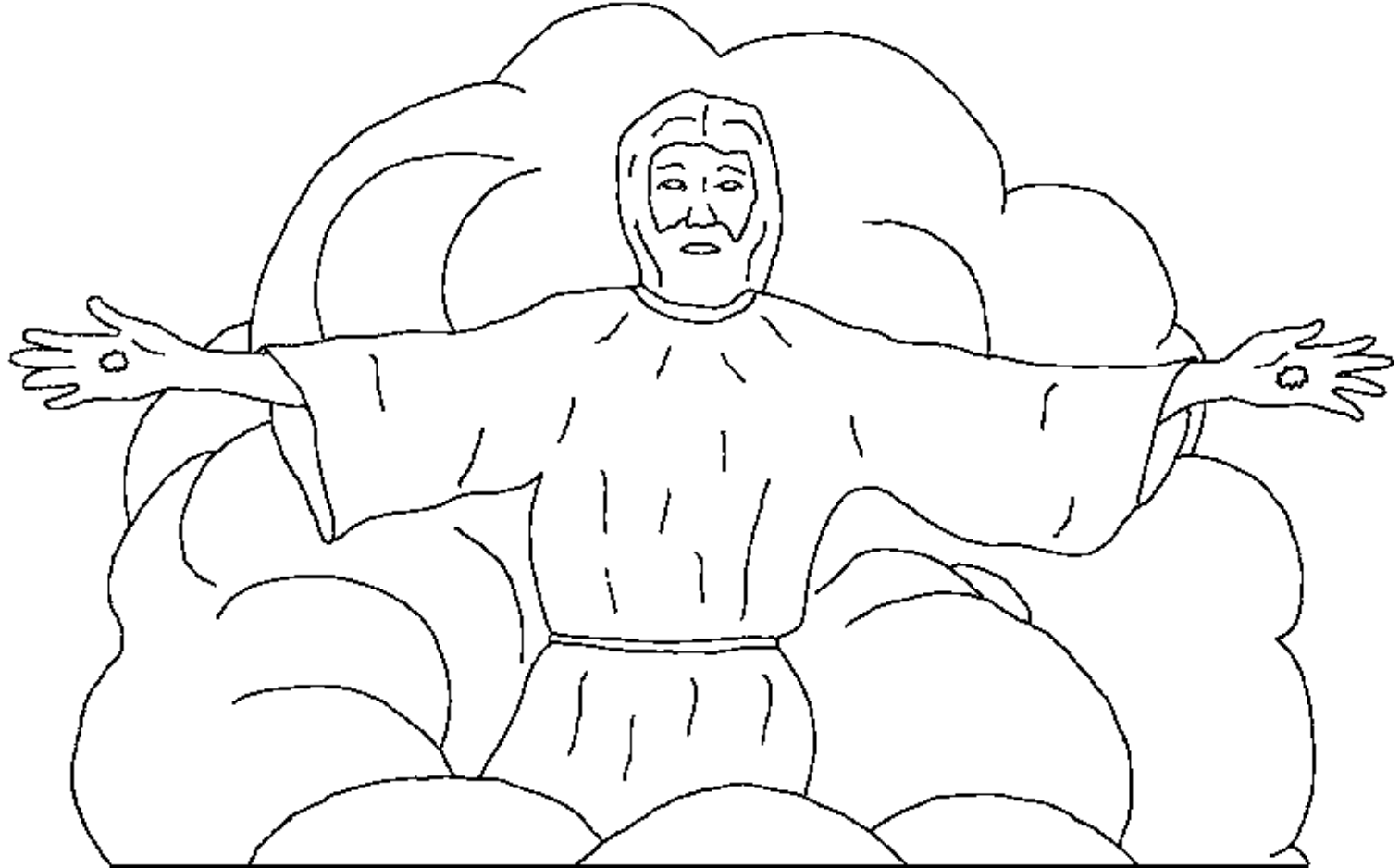

एनी फसी थी, मसीह लोग याद करे यीशु ने 'वायदो करीयो अतो फासो आवेगा अने होतां ने लड् जायेगा. यीशु वे कयु वु फासो आवेगा अचानक, कोइ भी एनी राह नही जोवे एवा समय मा पण ये लोको ने बारा मा हु जो मसिह है और

यीशु मसीह ने आवा पेल मरी जाये?

बाइबल के हे ये लोको सीदा यीशु मसीह हाते जायेगा ।शरीर हातें नही पण आत्मा मा प्रभु हातें ।

प्रभु हातें रेवु



प्रकाशितवाक्य, लास्ट सोपडी बाइबल मा, के हे केटलुं हाउ स्वर्ग  
है । खास सुन्दर वस्तु आ हे वां, एक दम खास, स्वर्ग परमेशवर  
नु घर है । परमेशवर हर जगअ है, पण ऐनो बेवा नु आसन स्वर्ग मा  
है ।

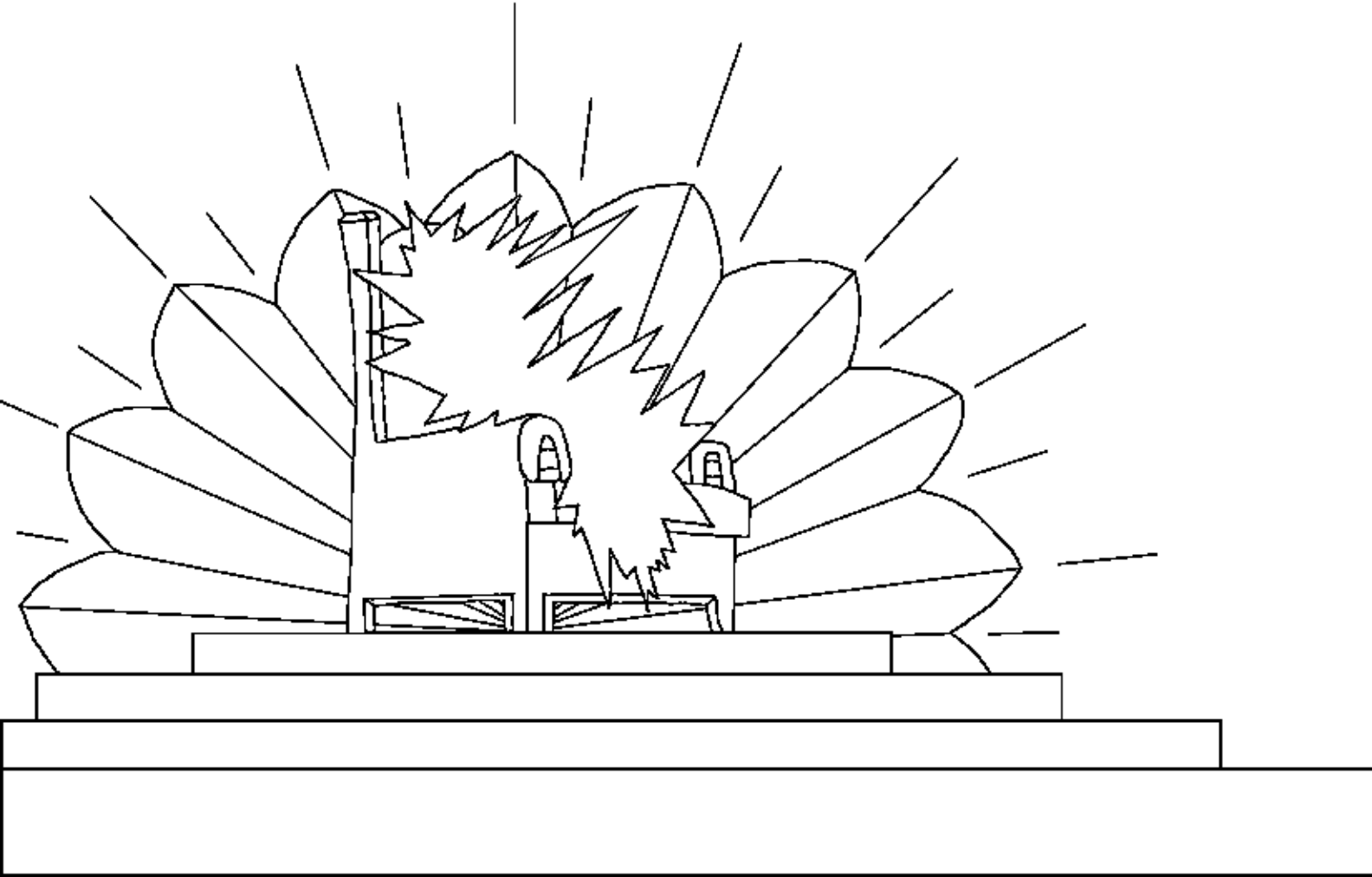

स्वर्गद्वित और जो बी वा हे सब परमेशवर ने स्तुती करे है ।इतरे  
जो बी मनकां मरी गीया सब परमेशवर कन स्वर्ग मा गीया है ।ये  
लोग खास गीत गाता रहे है परमेशवर नी  
स्तुती ओले । अयां थोडांक शब्द हे जो  
अमेसा ये लोग गाया करे :तु योग्य हे  
छुटकारा आल्वा परमेशवर ओले धारा खुन  
द्वारा हर कुल और देश और अमाने  
बणावीयां की राजा  
और परमेशवर  
नी आमु  
स्तुती करां ।  
(प्रकाशितवाक्य  
5:9)



बाइबल ने लास्ट पाना मे वर्णन हे स्वर्ग केवु है "नवु यरूशलेम" ।  
खुब, खुब मोटुं, और उची दिवार बार साइट मे ।दिवार हे जो  
खुब मोगा पाणा नी बणी थकी और साफ कांच जेवी ।दिवार नो  
पायो खास मोगा पाणा थी परीयो थको है । ये भवन ना दरवाजा  
मोटा मोति ना बणावीला है ।

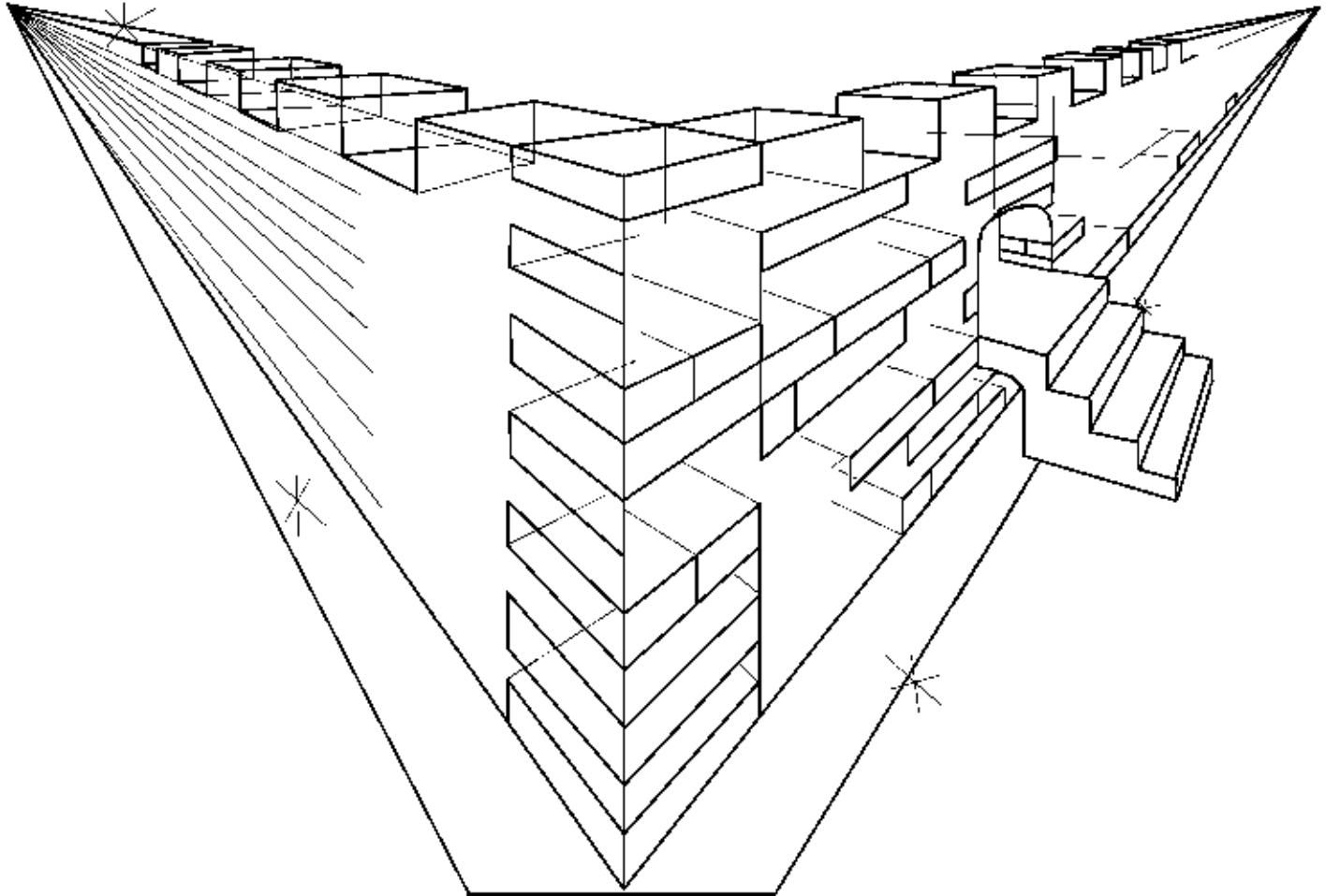



ये मोति ना दरवाजा कदी भी बन्द नही थायेगा सालो आवो जां  
और जाइने जोइये, वाउ ।स्वर्ग मए ओर सुन्दर है ।स्वर्ग नु बाजार  
हुना नु बणावीलु है, कांच जेवु साफ ।जबकि रोड भी हुना ना  
बणावीला ।

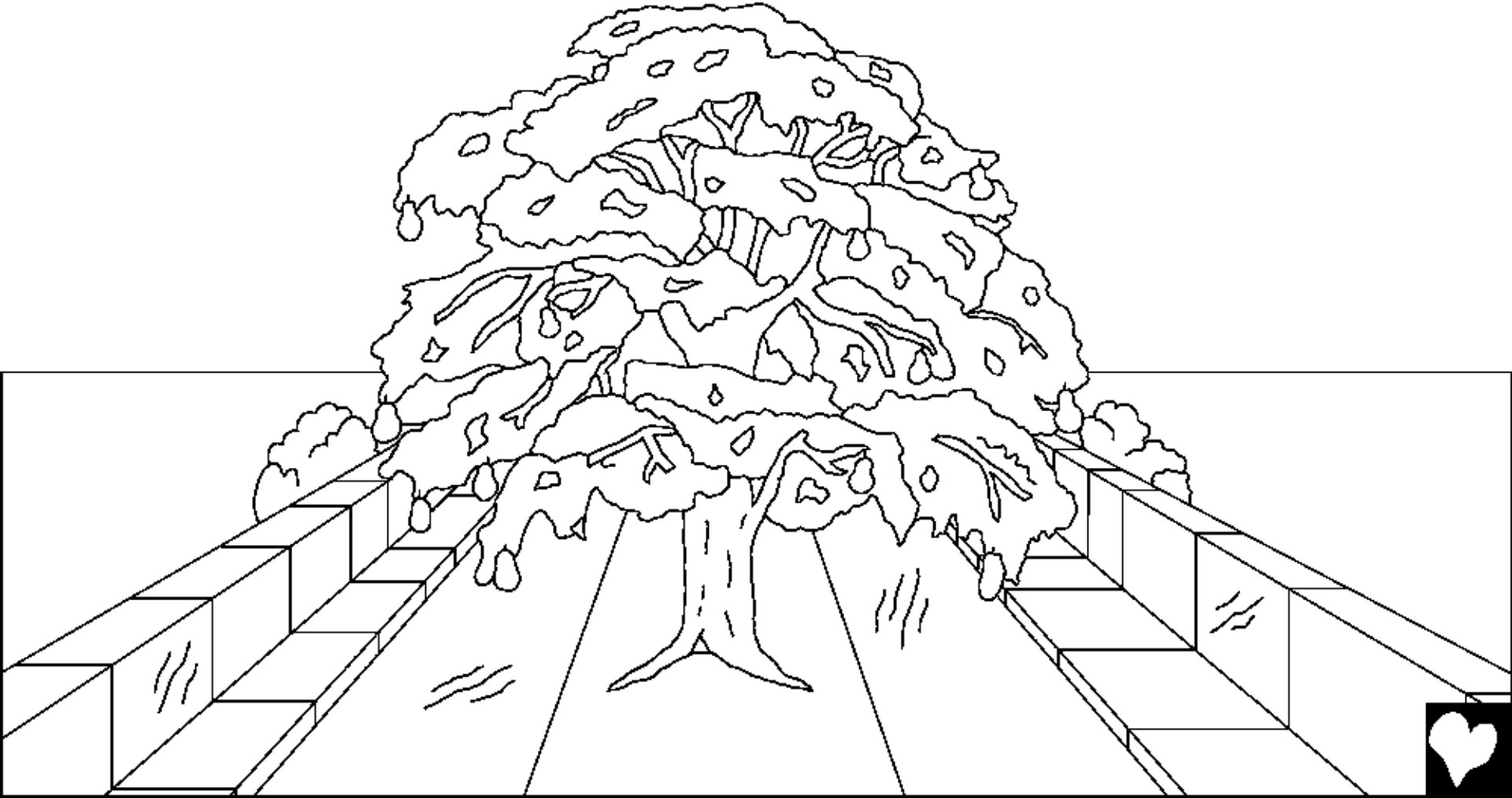

खुब हाउ जीवन नी साफ सुथरी नदी वड् रही हे परमेशवर ने सिहासन थी ।नदी ने हामु जीवन नु रूकडु हे, जो इदन वाटिका मे अतु ।रूकडु खुब अलग खास है, ये रूकडा ने 12 प्रकार ना गल लागे, अलग प्रकार ना हर महिने ।ये जीवन ने रूकडा ना जो पाना है । ये पाना थी हर जाती नु छुटकारो है ।

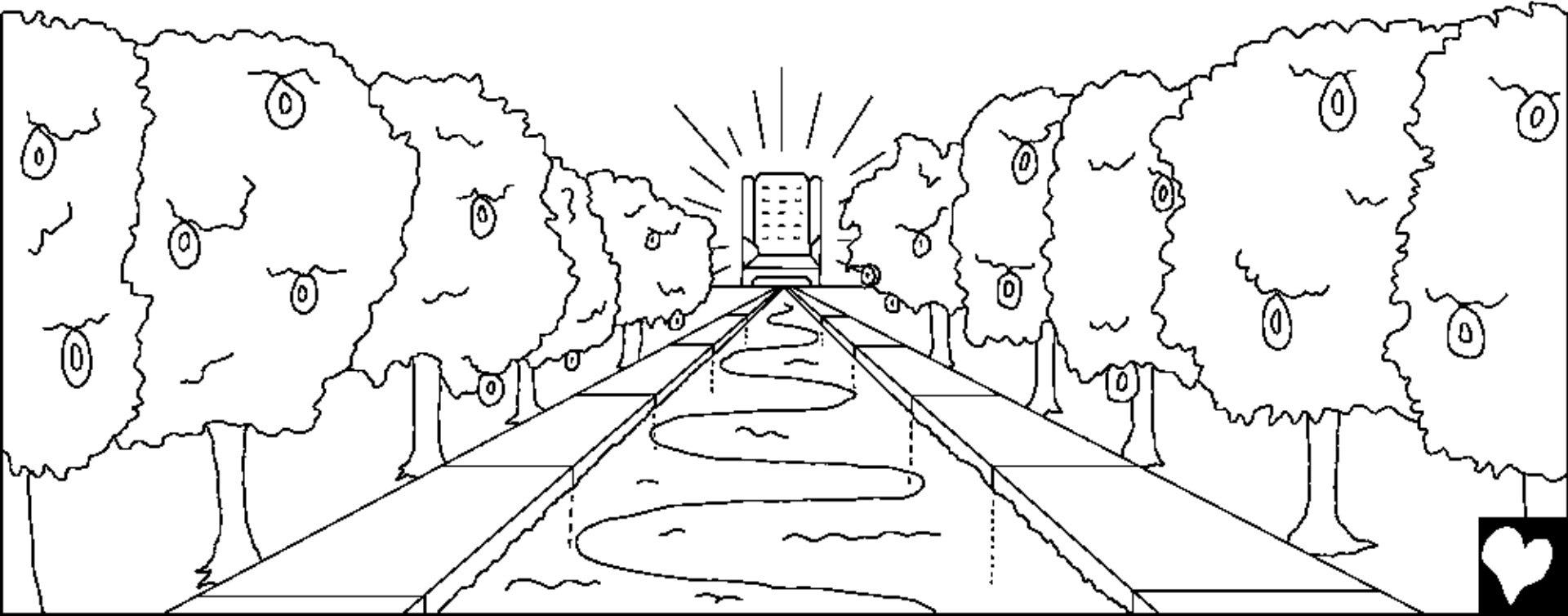

स्वर्ग मे सूर्य और चांद नी अजवाला नी जरूरत नही है। परमेशवर  
नी महिमा थी हाउ अजवालु थाऐ । वां कदी भी अन्दारू नही  
थाऐ ।

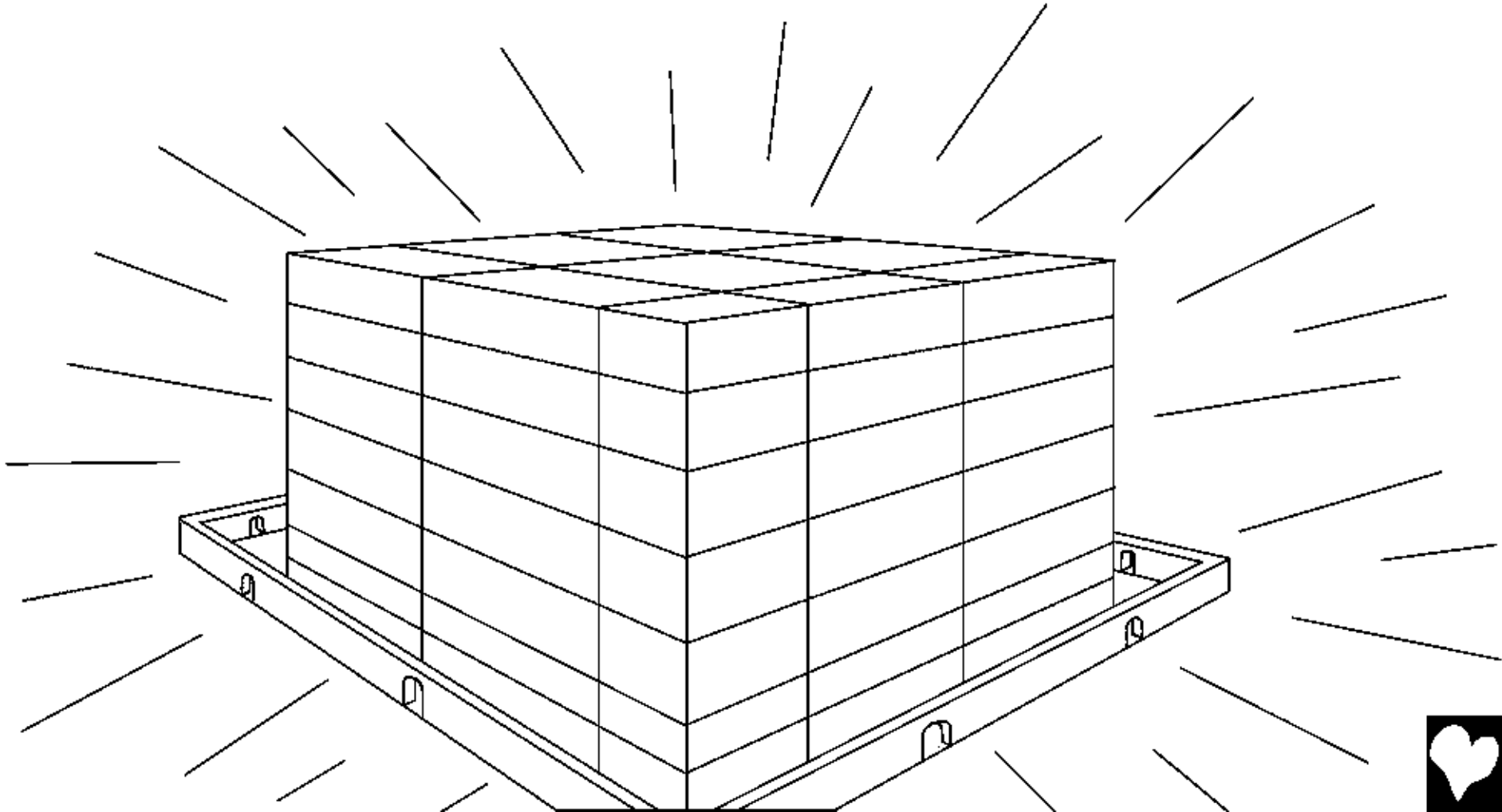

जबकि जानवर भी अलग अलग प्रकार ना है स्वर्ग मां ।ये सब पालतु और दोस्ती मा रहे । हियान और केटला नु बच्छु हाते चारो खाये है । और वाग और बलद हाते चारो खाये है, "प्रभु कहे है," ये होत्तां कदी भी एक भीजा ने खत्म नही करेगा मारा पविन्न डुगरा पर ।"

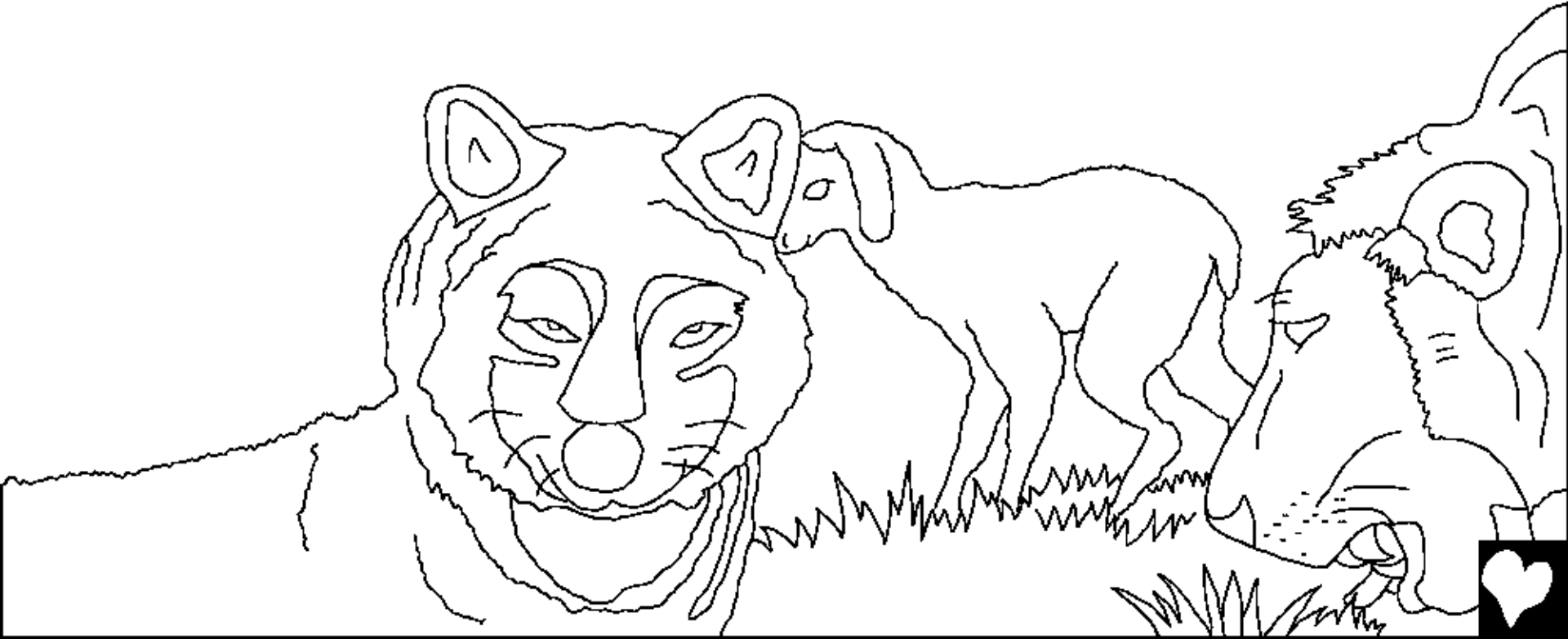

जेवु की आपडे जोड़ये, आपडु ध्यान करीये तो थोडीक वाते ये स्वर्ग  
मा नही है, गुच्छा नु एक भी शब्द नही हमलाये ।कोइ भी वा  
झगडो नही करे और स्वार्थी भी नही । वा एक भी तालुं नही मले

दरवाजा पर, केम  
के ये जगअ कोइ  
भी चोर डाकु  
नही है स्वर्ग  
मा ।वा  
जुठु बोलवा  
वाला, मारी  
देवा वालां,  
जादुगर और  
पापी लोग कोइ  
भी वा नही है वां  
केवु भी पाप नही है ।



स्वर्ग मा परमेशवर  
हाते एक भी आंसु  
नही हे ।कदीक-कदीक,  
परमेशवर ना लोक दुक  
ने कारण खुब रोवे आ  
जीवन मां। स्वर्ग मा,  
परमेशवर आपडां  
आंसु साफ करी देगा ।



वां मोत नही है स्वर्ग मा, परमेशवर ना लोग समेशा प्रभु हाते रेगा  
।वा कदी भी दुख नही है, वा रोवु भी नही पडे, दुक भी नही  
।बीमारी भी नही, वा अलग नही थावुं पडे, वा कोइ नी भी  
जमीन मा डाटवु नही पडे,  
हर एक जण स्वर्ग मा  
खुशी थी परमेशवर  
हाते रेगा हमेशा ।



होतां ओले हाउ, स्वर्ग सब चोरा और चोरी ओले (जो भी मोटुं  
थाए) हे जो कोइ भी यीशु मसीह उपर विश्वास करे खुद नु उद्धार  
कर्ता माने और ऐनी आग्या माने प्रभु मानी ने । स्वर्ग मा एक  
किताब हे येनु नाम हे मेमना नी जीवन नी किताब । ये किताब  
पूरी परी थकी हे नाम लकीने । तमु जाणो  
हो की किना नाम ये किताब मा लखियां  
थकां है? सब लोग जो यीशु उपर  
विश्वास करे हे । तमार  
नाम ये किताब  
मा हे या नही?

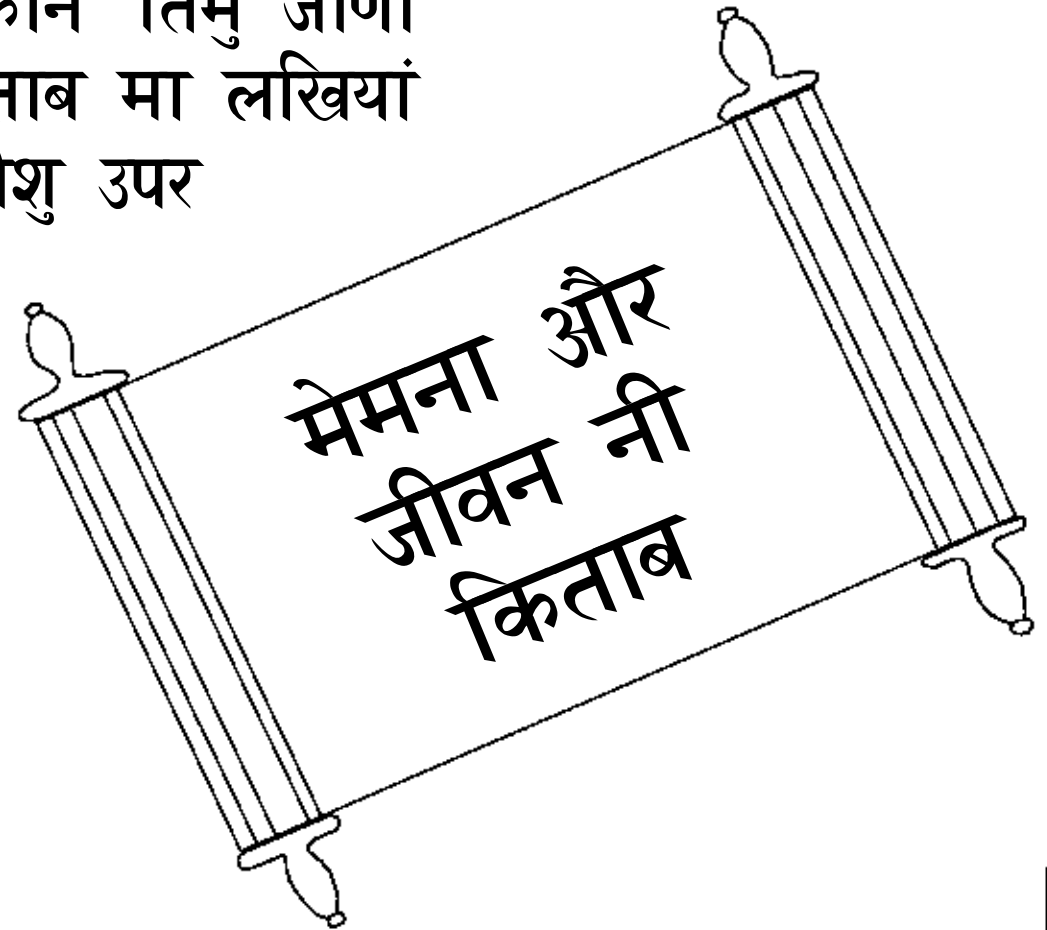



बाइबल नु लास्ट वचन स्वर्ग ने बारा मा सुन्दर निमन्त्रण आले हे।  
"आत्मा और लाडी बेउ के है, 'आवो' और जो भी हामले येनी के  
हे 'आवो'। और जेने तरस लागे हे ये सब आवो। अने जेने भी  
इच्छा थाए, ये सबाने लेवा दो जीवन नु पाणी"।

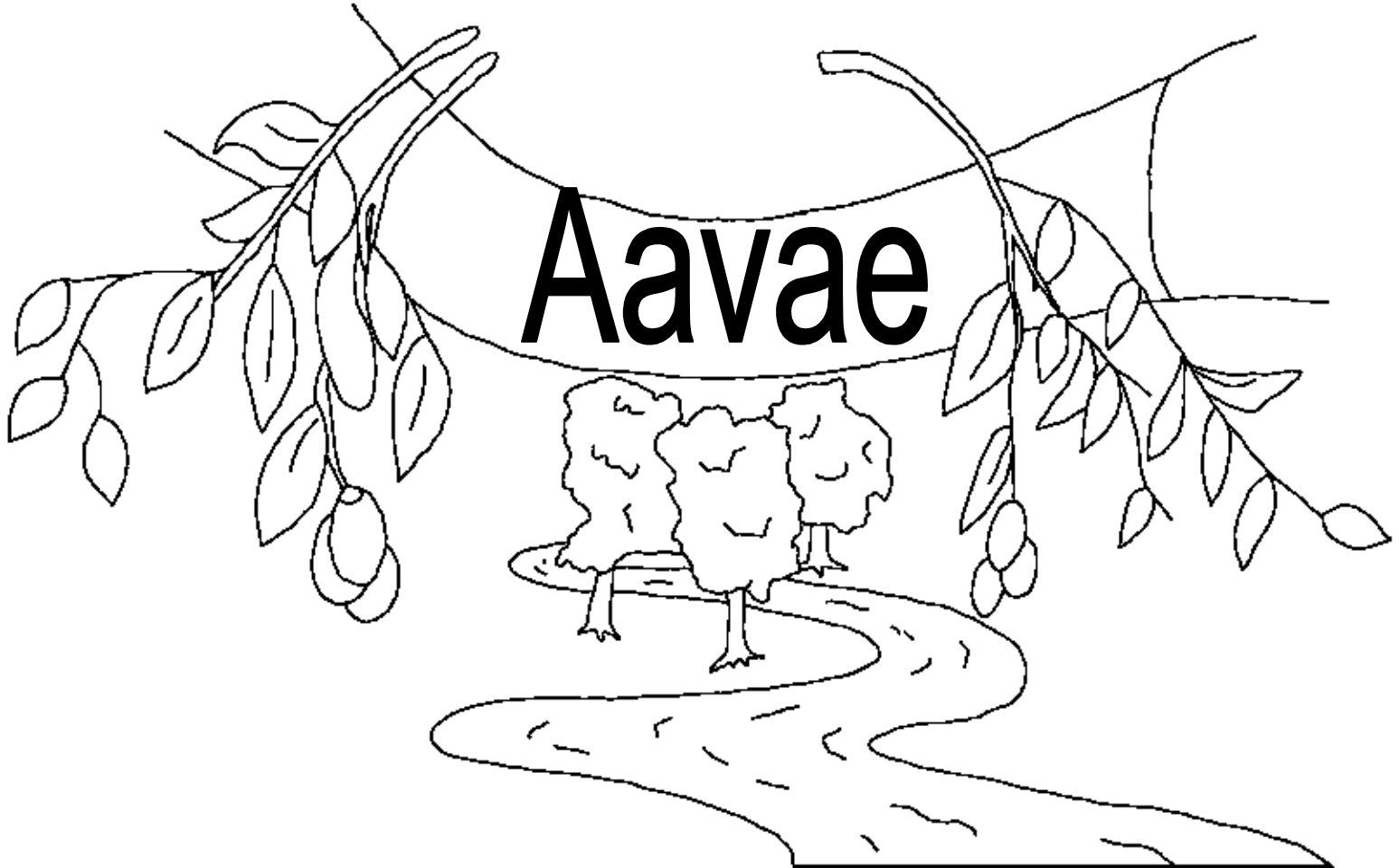

स्वर्ग, परमेशवर नु हाउ केर  
एक वारता परमेशवर ने वचन मां थी बाईबल  
में मले हे

युहन्ना 14, 2 कुरिन्थियो 5, प्रकाशितवाक्य 4, 21, 22

"शुरू मां थारा वचन थी प्रकाश मले।"  
भजन सहिता 119:130



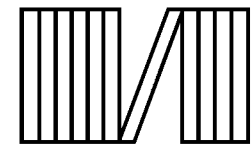
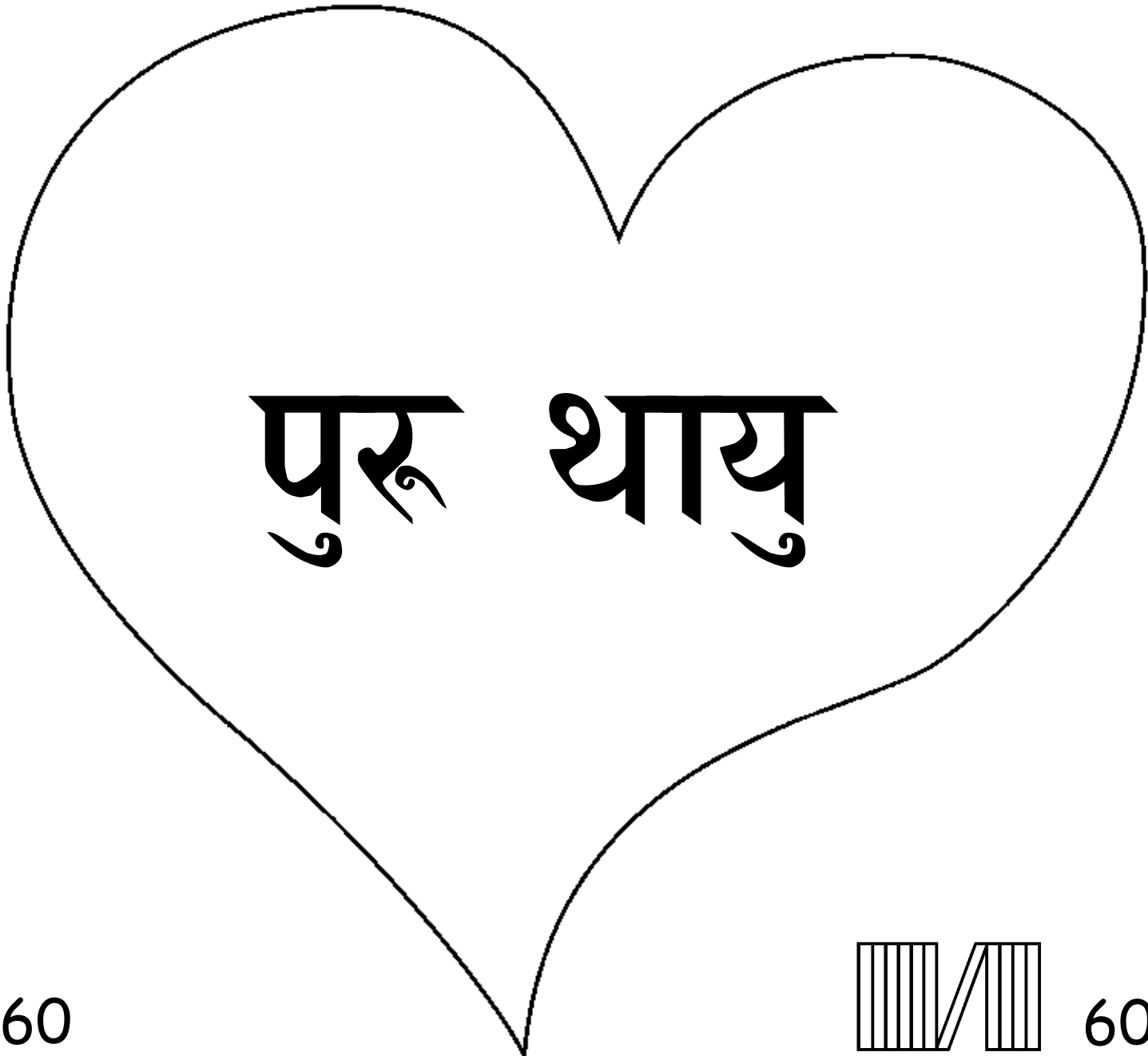

आ बाईबल वार्ता के हे आपडा परमेश्वर ने बारा मा जेणे आपडाने  
बनावीया वु चाहे हे की आपडे ऐने जाणीये।

परमेश्वर जाणे हे की आपडाऐ खराब काम करीयाँ, ऐने वु पाप के हे।  
पाप नो परिणाम तो मोत हे, पण परमेश्वर तमारे खुब प्रेम करे इतरे ऐणे  
खुद नु बेटो मोकलीयो, यीशु, कुस उपर मरीयो तमारे पाप ने दंड ओले।  
फसी यीशु फांसो जीवतो थायो ने स्वर्ग वाला घर मा गीयो। अगर तमो  
यीशु पर विश्वास करो ने ऐने थी मागो की तमारा पाप माप करे, तो वु  
माप करेगा, वु आवेगा ने तमारा मे रेगा ओर तमो हमेशा ऐने हातें रोगा।

अगर तमो विश्वास करो की आ हांसु हे तो ऐम को परमेश्वर ने: वाला  
यीशु मुं विश्वास करु हु कि तु परमेश्वर हे, अने मारा पाप नी लीधे तु  
आदमी बणीयो मरवा ओले, अने तु आज जीवतो हे। तमे मारा जीवन मा  
आवो ने मारा पाप माप करो तो मने मले नवु जीवन, ने ऐक दाडो थारे  
हातें जाउगा हमेशा ओले मने मदद करो थारो भय राखवा मा अने थारु  
बालक बणीने रेवा ओले, आमेन।

बाईबल वांचो ने वात करो रोज परमेश्वर थी। युहन्ना 3:16

