

**Балаларға арналған Киелі кітап
ұсынады**

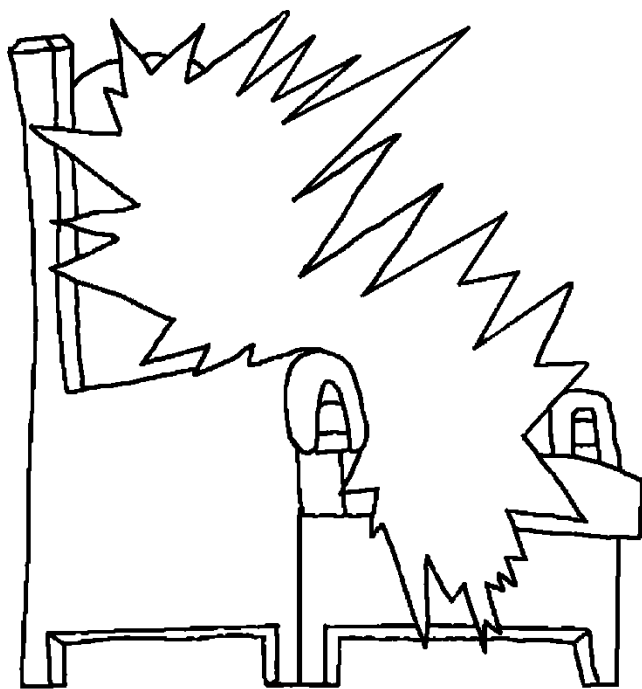

**Аспан
Патшалығы,
Құдайдың
әдемі үйі**



Мәтінін жазған: Edward Hughes
Суретін салған: Lazarus; Alastair P.

Бейімдеген: Sarah S.

Қазақ тіліне аударған: Christian Lingua

Шығарушы: Bible for Children

www.M1914.org

BFC

PO Box 3

Winnipeg, MB R3C 2G1

Canada

©2021 Bible for Children, Inc.

**Лицензия: сатуға тиым салынған, көшірме жасауға
немесе басып шығаруға рұқсат етілген.**



Иса жер бетінде өмір сүргенде, шәкірттеріне Аспан Патшалығы жайлы айтып берді. Ол мұны "Әкемнің үйі" деп атайтын және сол жерде үлкен жекежайлардың көп екенін айтты. Жекежай дегеніміз үлкен, әдемі үй. Аспан Патшалығы жер бетіндегі үйлерден

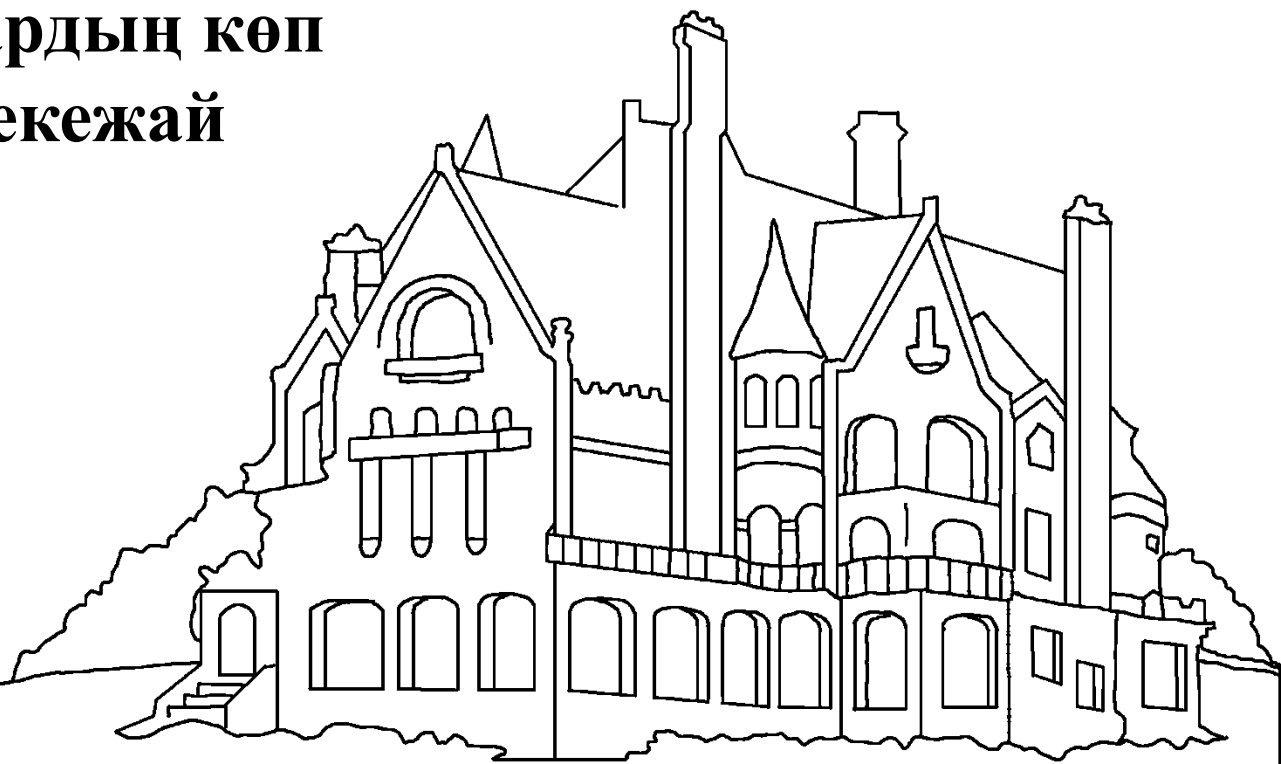

гөрі үлкен әрі өте әдемі.



**Иса былай деді: "Мен сендер үшін орын дайындауға
бара жатырмын. Барып, дайындап болғаннан кейін
қайтып келіп, Өзім болатын жерде сендерді де болсын
деп қасыма алып кетемін." Иса өлімнен қайта
тірілгеннен кейін Ол Көкке көтеріліп кетті. Ол
шәкірттерінің көзінше
жоғары көтеріліп
кетіп, бір бұлт
Оны
көзден
таса
қылды.**

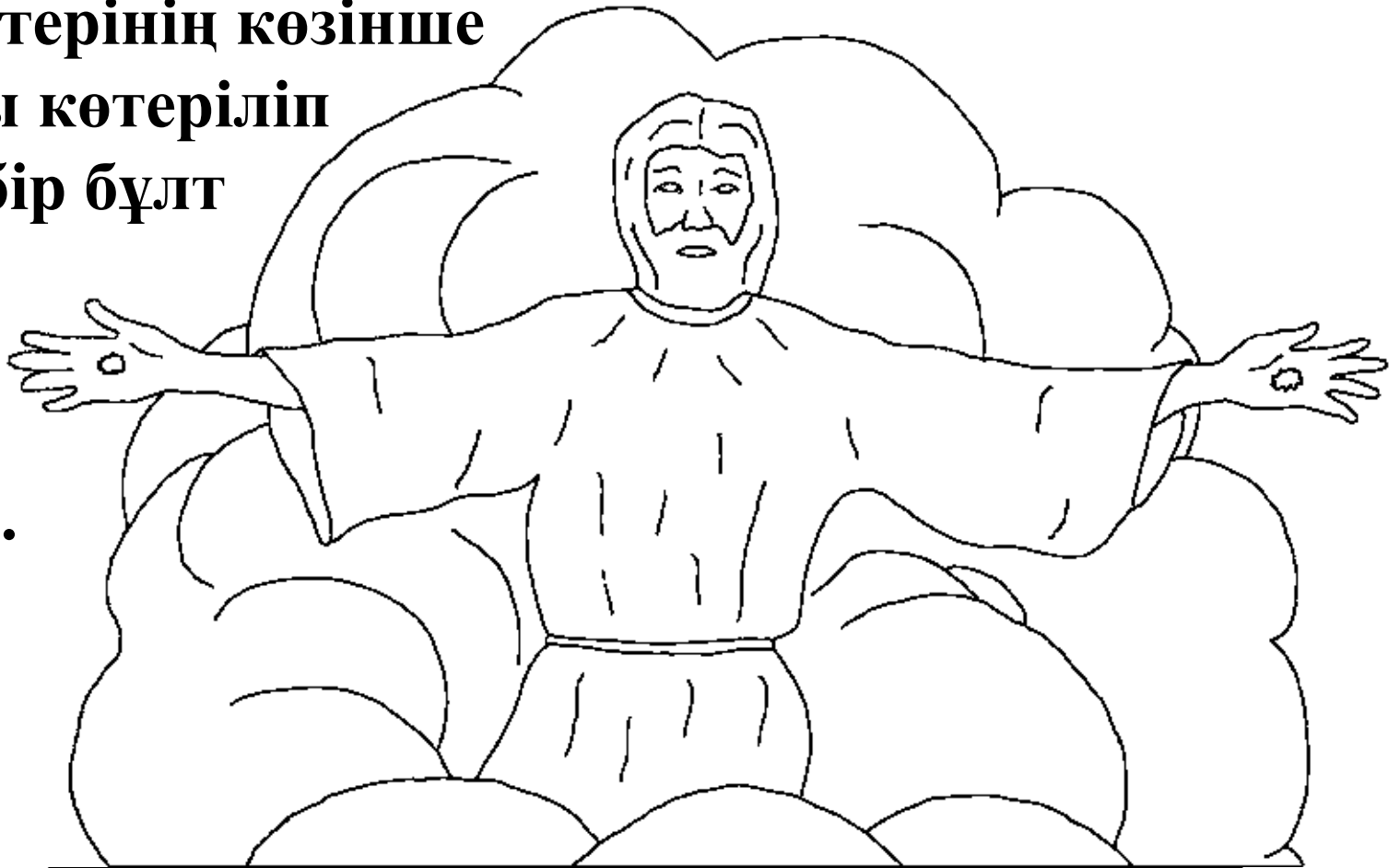

**Содан бері мәсіхшілер Исаның қайтып келіп, оларды
Өзімен алып кетемін деген уәдесін есте сақтап келеді.**

**Иса Өзінің қайтып келуі күтпеген сәтте, кенеттен
болатынын айтты. Ал Ол келгенге дейін о
дүниеге аттанған мәсіхшілерге не
болмақ? Киелі Кітапта олар
тікелей Исаның жанына
баратындары жайлы
айтылған.**

**ЖАРАТҚАН
ИЕМЕН МӘНГІ
БІРГЕ**

**Тәнімен өлі болғанмен,
Жаратқан Иемен
тірі болады.**



Киелі Кітаптың соңғы кітабы, Аян кітабында Аспан Патшалығының қандай тамаша екені жазылған. Ең кереметі Аспан Патшалығы - Құдайдың үйі. Құдай барлық жерде, ал Оның тағы Көкте.

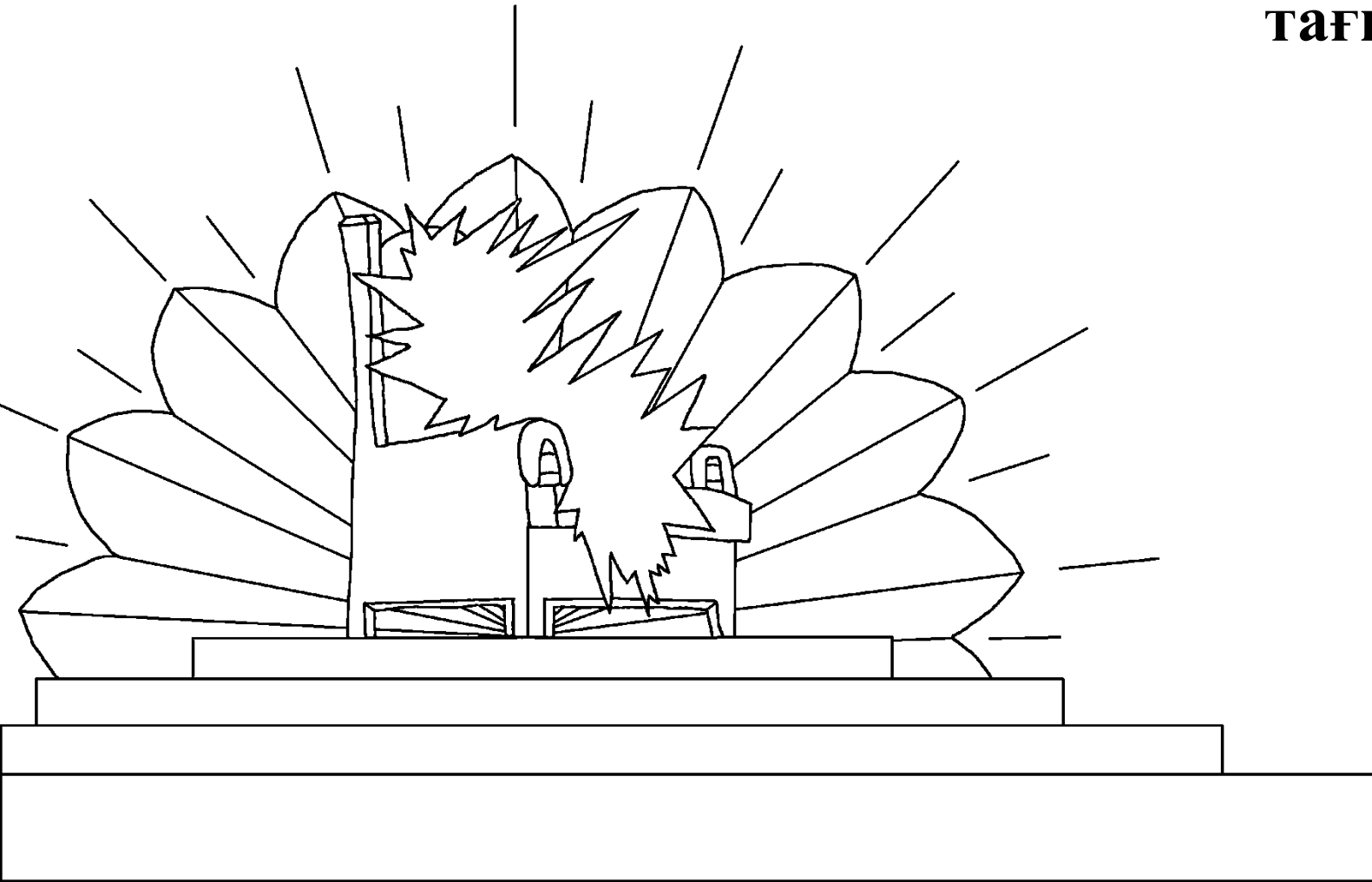

**Көкте періштелер мен аспан жаратылыстары
Құдайды мадақтайды. Ажалы жетіп, о дүниеге
аттанған Құдайдың адамдарының
бәрі солай етеді. Олар Құдайға
арнап ерекше әндер айтады. Олар
айтатын бір әннің сөзінде былай
делінген: **СЕН ЛАЙЫҚСЫҢ ...****

**ӨЙТКЕНІ
ҚҰРБАН
БОЛЫП,
ҚАНЫҢДЫ
ТӨКТИҢ,
СОЛ
АРҚЫЛЫ
ӘР РУ, ...**



**... ТІЛ, ҰЛТ ПЕН ХАЛЫҚТАН ШЫҚҚАНДАРДЫҢ
ТӨЛЕМІН ӨТЕП БОСАТТЫҢ, ҺӘМ ҚҰДАЙҒА
ОЛАРДЫ БАҒЫШТАДЫҢ ӘРІ
ҚҰДАЙЫМЫЗҒА АРНАП
СОЛАРДЫ ЖАСАДЫҢ ДІНИ
ҚЫЗМЕТКЕРЛЕР
ПАТШАЛЫҒЫ**

... (Аян 5:9)



Киелі Кітаптың соңғы беттерінде Аспан Паташлығы "Жаңа Иерусалим" деп сипатталған. Ол өте, өте үлкен, сыртында биік қабырғалары бар. Қабырға яспистен салынған, мөп -мөлдір. Қабырғалардың іргетасы әр түрлі асыл тастармен әшекейленген, өте әдемі түстермен жарқырайды.

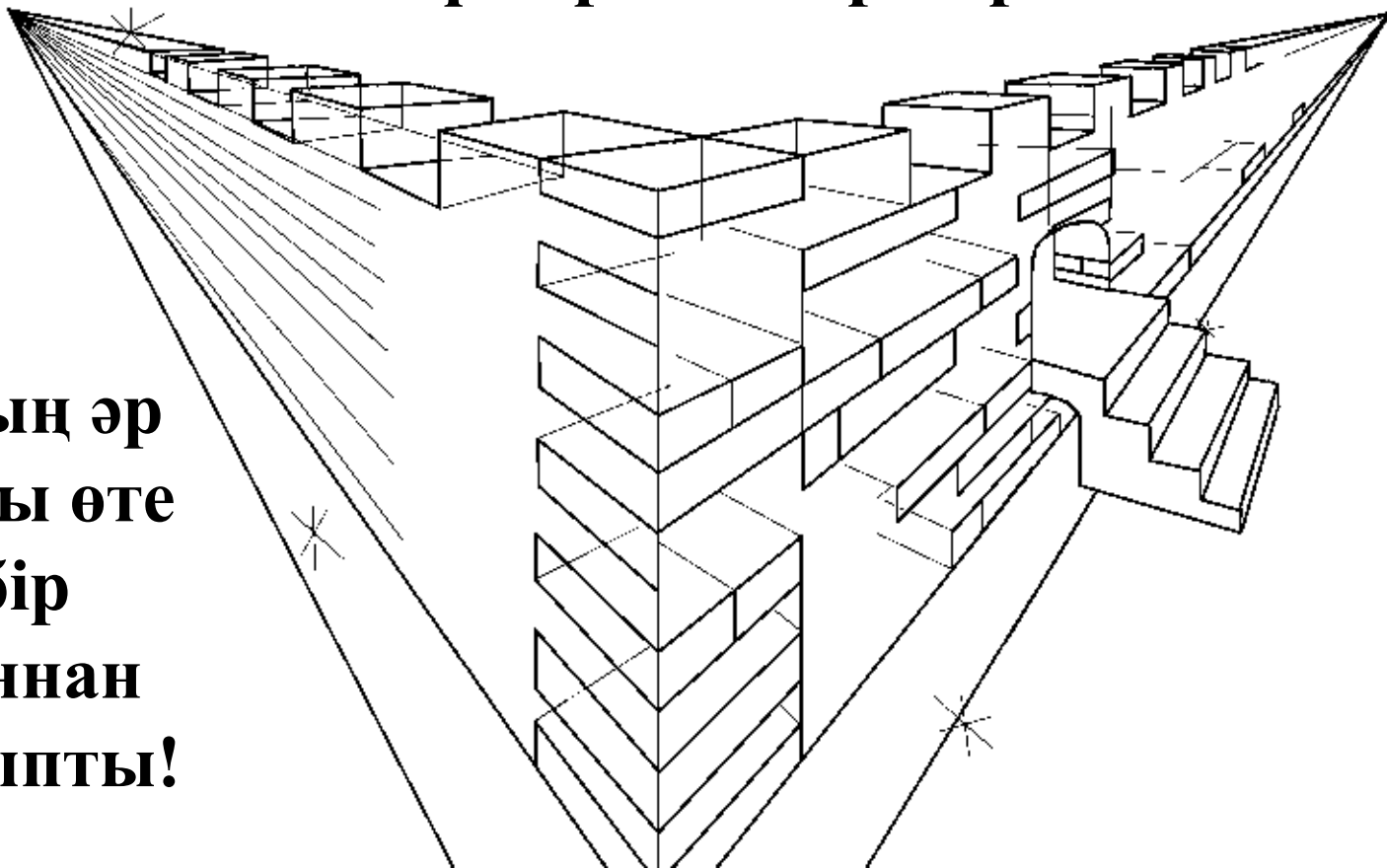

Қаланың әр қақпасы өте үлкен бір маржаннан жасалыпты!



**Маржаннан жасалған сол қақпалар
ешқашан жабылмайды екен. Бірге барып,
қаланың ішін аралайық ... ООО! Ішінен қарағанда
Аспан Паташлығы одан да әдемі екен. Қала мөлдір**

шыныдай саф

алтыннан

салынған. Тіпті,

көшелері де

алтынан

жасалыпты.

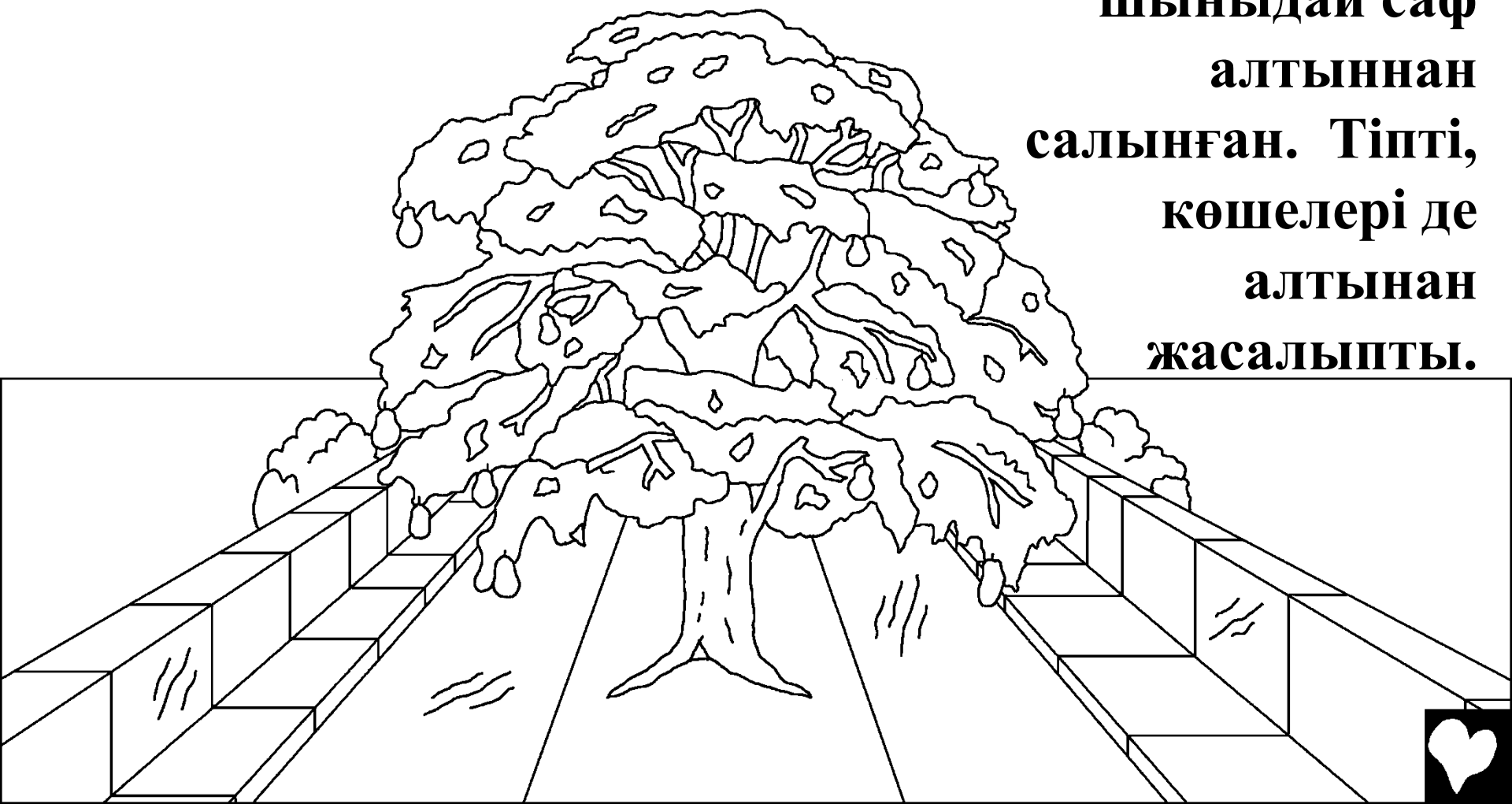

**Мөлдір тастай жылтылдаған өмір суының
өзені Құдайдың тағынан бастау алған. Едем бағында
алғаш кездестірген өмір ағашы өзеннің әр жағасында
өсіп тұр. Бұл - өте ерекше ағаш. Ол ай сайын,
жылына он екі рет әртүрлі жеміс береді. Ал
жапырақтары халықтарды сауықтыруға арналған.**

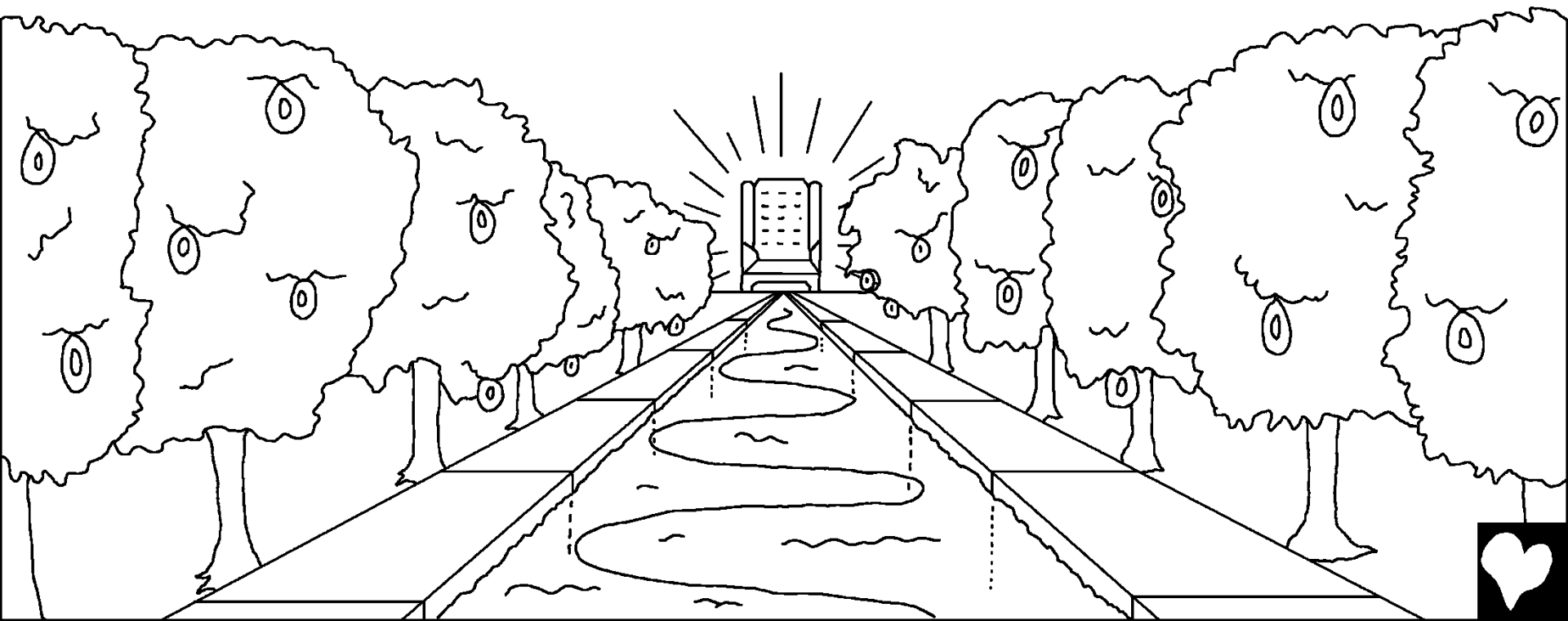

Аспан Патшалығына жарық түсіру үшін күн мен айдың да қажеті жоқ. Құдайдың нұрлы салтанаты оны жарқыратады. Ол жерде ешқашан түн болмайды.

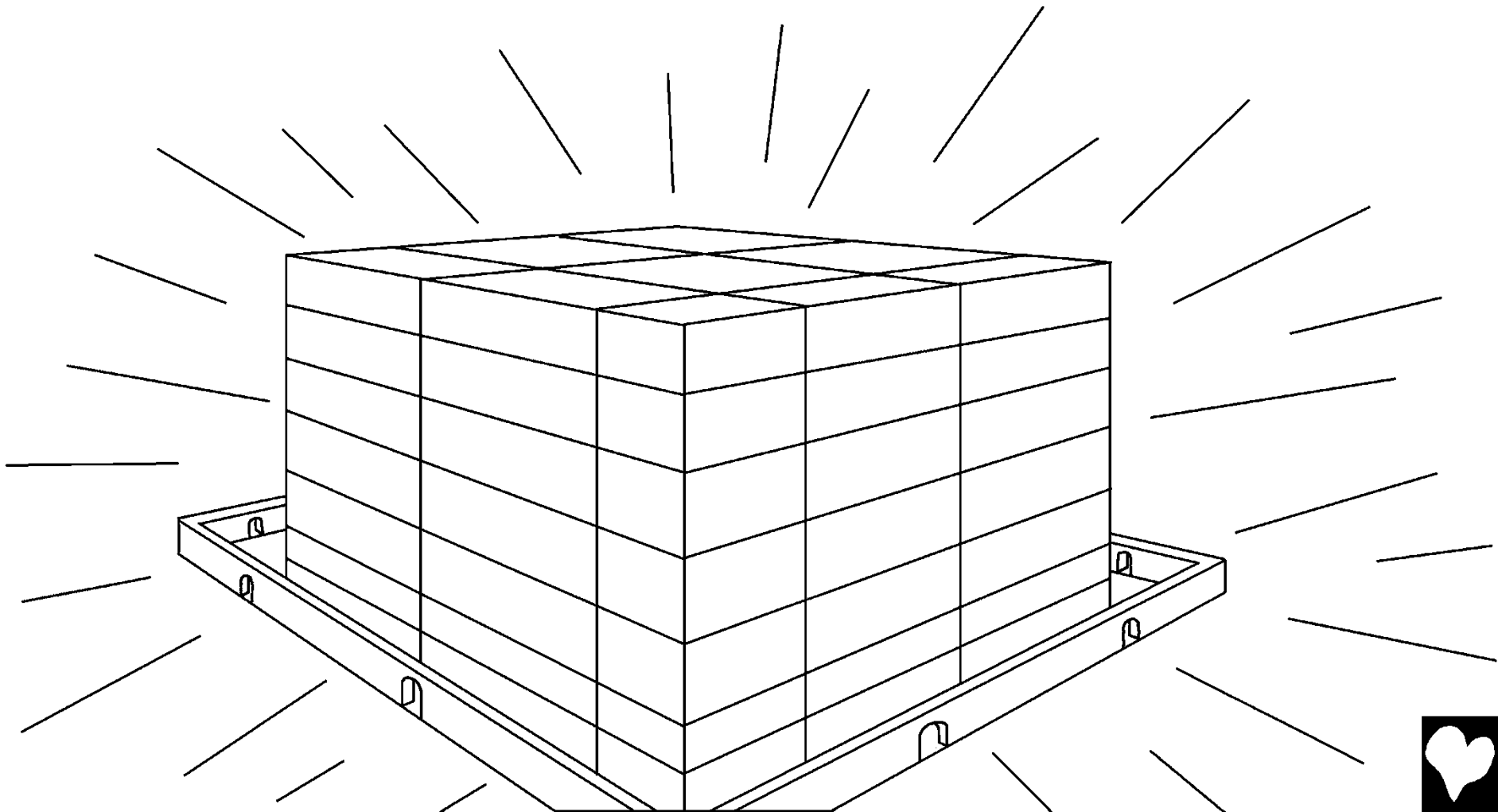

Аспан Патшалығында, тіпті, жануарлардың өзі басқа. Олардың бәрі қолға үйретілген әрі жүздері жылы. Қасқырлар қозылармен бірге жайылады. Тіпті, күшті арыстандар өгіз сияқты сабан, шөп жейді. "Бүкіл қасиетті тауымда ешқандай зұлымдық пен қиянат жасалмайтын болады", - дейді Жаратқан Ие.

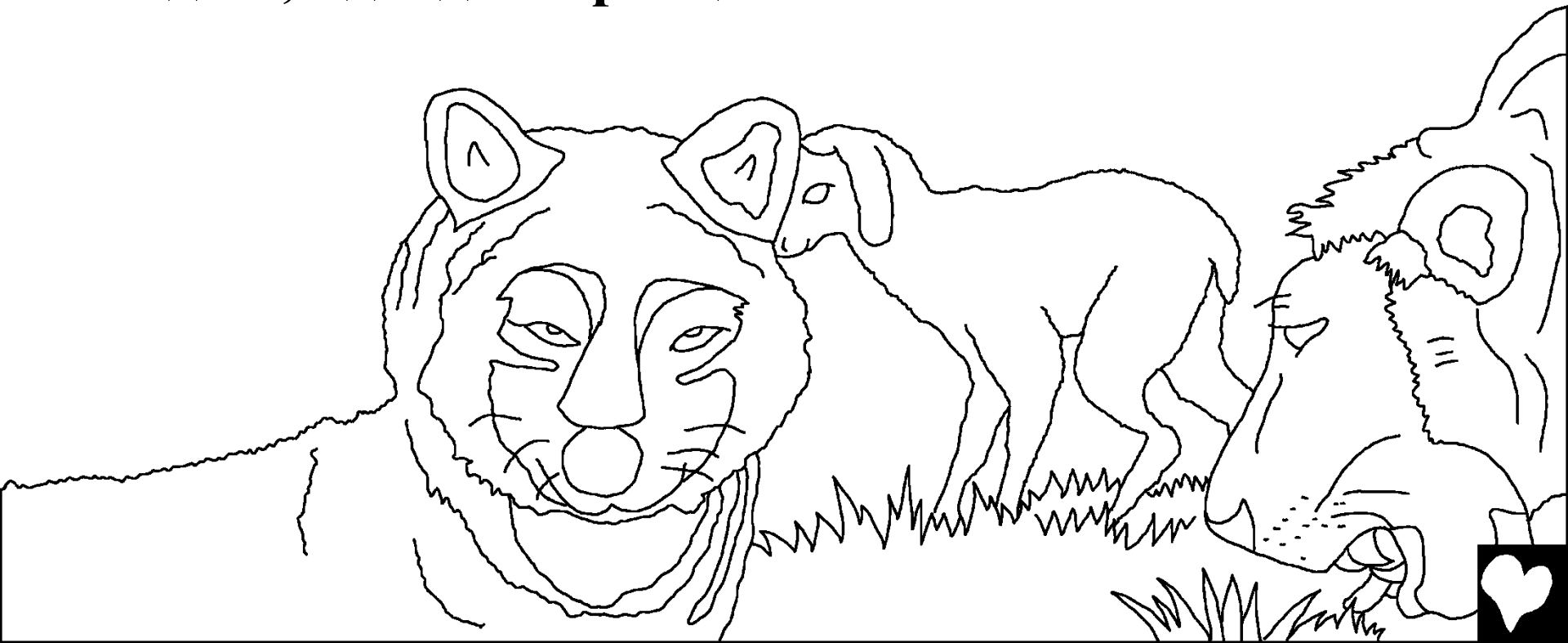

**Айналамызға қарасак,
Аспан Патшалығында
жоқ нәрселерді байқаймыз.**

**Балағат сөздер
ешқайдан
естілмейді.**

**Мұнда
төбелесіп
не өзінің
ғана қамын
ойлап
жатқан ешкім
жоқ. Есіктерде
кұлып жоқ,
себебі Аспан...**

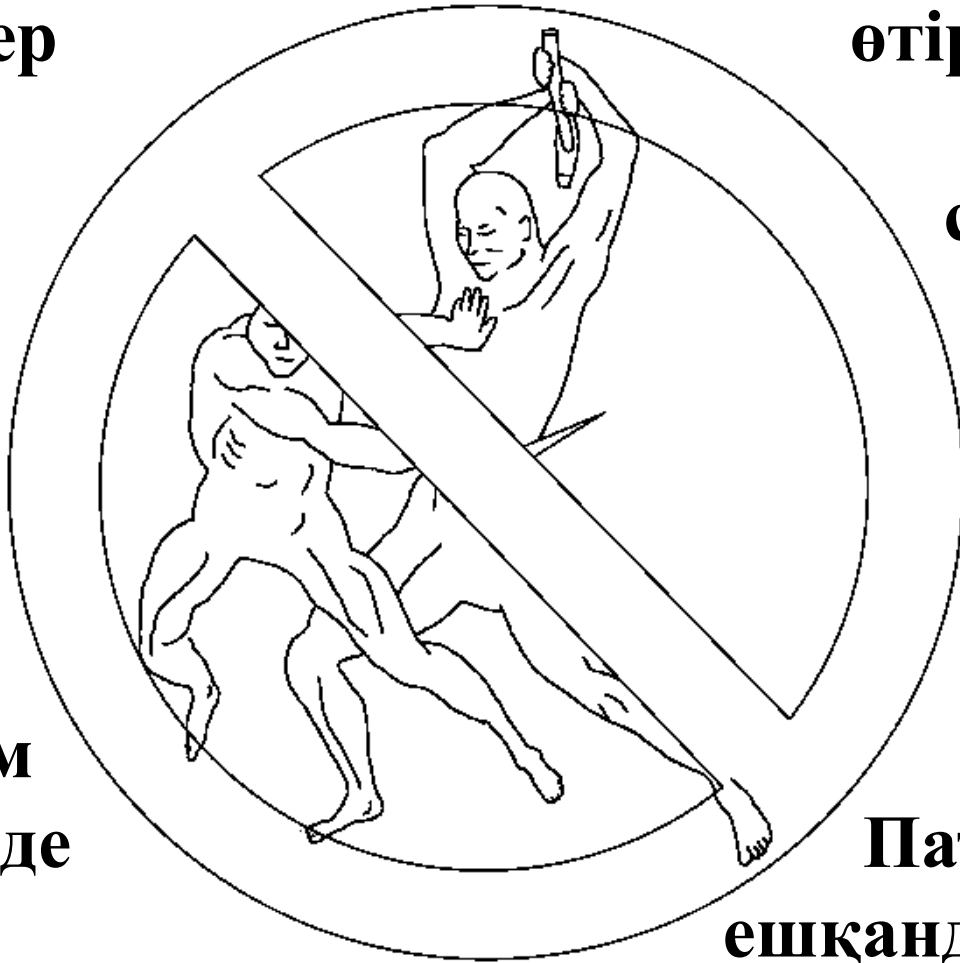

**... Патшалығында
ұрылар болмайды.**

**Сондай-ақ
өтірікшілер, кісі
өлтіргендер,
сиқыршылар
не басқа
да з
ұлым
адамдар
жоқ.**

**Аспан
Патшалығында
ешқандай күнә жоқ.**



**Құдаймен бірге Аспан
Патшалығында бір де бір көз
жасы төгілмейді. Құдайдың
адамдары кейде осы өмірдегі
қасіреттер үшін жылайды. Ал
Аспан Патшалығында Құдай
барлық көз жастарын сүртіп
тастап жұбатады.**



Аспан Патшалығында өлім жоқ. Құдайдың адамдары Онымен мәңгілік бірге болады. Ол жерде енді қайтып қайғы-қасірет, зар еңіреу мен ауру болмайды.

Жоқтау да, жерлеу де болмайды. Аспан Патшалығында әркім Құдаймен мәңгілік бірге бақытты болады.



Аспан Патшлығы Иса Мәсіхті Құтқарушым деп қабылдап, Оған мойынсұнған ұлдар мен қыздарға (ересектерге де) арналған. Аспан Патшалығында "Мәңгілік өмір кітабы" деп аталатын кітап бар.

Онда адамдардың есімдері жазылған.

Сен онда кімнің есімдері жазылғанын білесің бе?

Исаға сенген адамдардың бәрінің есімдері сонда. Ал сенікі ше?



Киелі Кітаптың Аспан Патшалығы туралы соңғы сөздері керемет шақырумен аяқталады. Киелі Рух пен Қалыңдық: "Келе гөр!" - деп шақырады. Мұны естіген әркім де "Келе гөр!" десін. Жаны сусаған әркім сыйлық ретінде шынайы өмірдің суын қабылдасын.

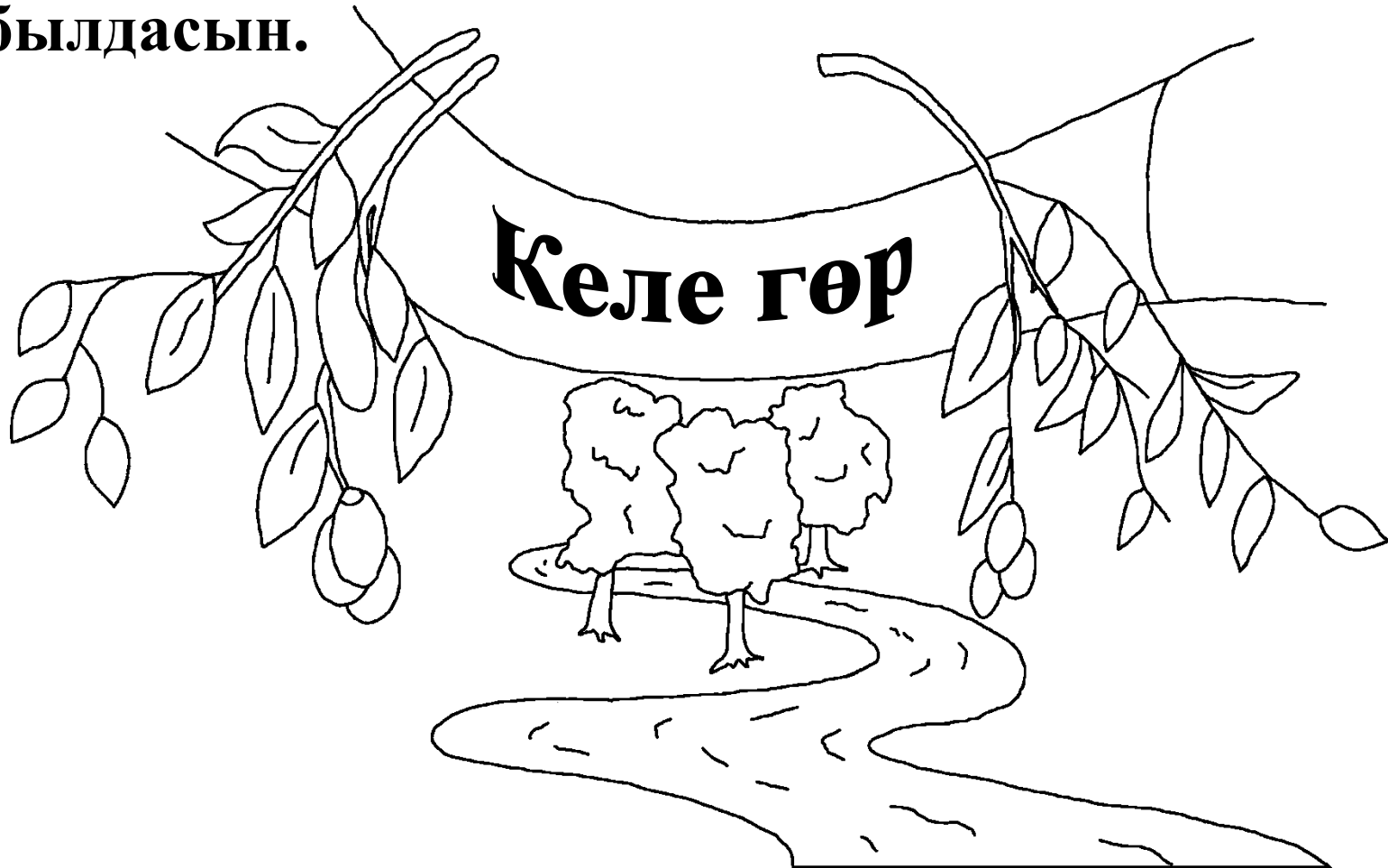

Аспан Патшалығы, Құдайдың әдемі үйі
Құдайдың Сөзінен, Киелі кітаптан әңгіме
табылады

Жохан 14; Қорынттықтарға 2-хат 5;
Аян 4, 21, 22

"Мәнісі ашылғанда сөздерің нұрын шашады."
Забур 119:130





60

60



**Киелі Кітаптағы бұл әңгіме бізді
жаратқан әрі Оны білгенімізді қалайтын
тамаша Құдайымыз жайында баяндайды.**

**Құдай біздің жаман істер істегенімізді біледі.
Ол мұны күнә деп атайды. Күнәнің жазасы - өлім.**

**Құдай бізді сондай қатты сүйгендіктен, Өзінің жалғыз Ұлын,
Исаны айқыш ағашта өліп, біздің құнымызды өтеу үшін жіберді.
Иса қайта тіріліп, көкке көтеріліп кетті. Енді Құдай біздің
күнәларымызды кешіре алады.**

**Егер сен күнәларыңнан арылғың келсе,
Құдайға былай де: Көктегі Құдай, Исаның мен үшін өліп,
қайта тірілгеніне сенемін. Мен енді жаңа өмірге ие болып,
кейін Сенімен мәңгі бірге болуым үшін менің өміріме келе гөр,
менің күнәларымды кешіре гөр. Сенің балаң болып, Сен үшін
өмір сүруіме көмектесе гөр. Аумин. Жохан 3:16**

Киелі Кітапты күнделікті оқып, Құдаймен тілдес.

