

Bibbia per bambini
presenta

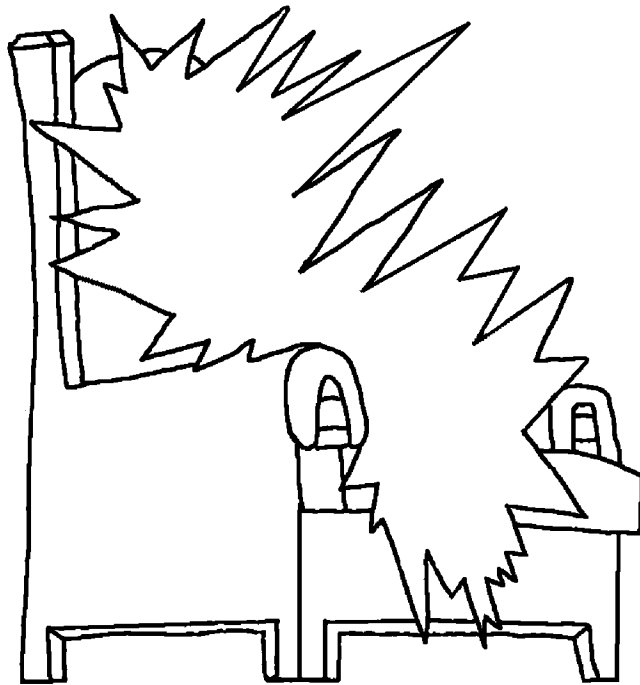

Il Cielo, la
bella dimora
di Dio



Scritta da: Edward Hughes
Illustrata da: Lazarus; Alastair P.
Adattata da: Sarah S.
Tradotta da: Eliseo Guadagno
Prodotta da: Bible for Children
www.M1914.org

BFC
PO Box 3
Winnipeg, MB R3C 2G1
Canada

©2021 Bible for Children, Inc.
Licenza: É consentita la stampa e la riproduzione dei testi;
vietata la vendita.



Quando Gesù viveva sulla terra, raccontò ai suoi discepoli del Cielo. Lo chiamò "La Casa di mio Padre", e disse che c'erano molte dimore lì. Una dimora è una casa spaziosa e molto bella. Il Cielo è più spazioso e più bello di qualsiasi altra casa terrena.



Gesù disse, "Vado a preparare un posto per voi. E dopo che sarò andato a preparare un posto per voi, tornerò di nuovo e vi porterò con Me." Gesù andò in Cielo dopo che fu risorto dalla morte. Mentre i discepoli Lo guardavano, Gesù salì in Cielo, e una nuvola lo fece sparire dalla loro vista.

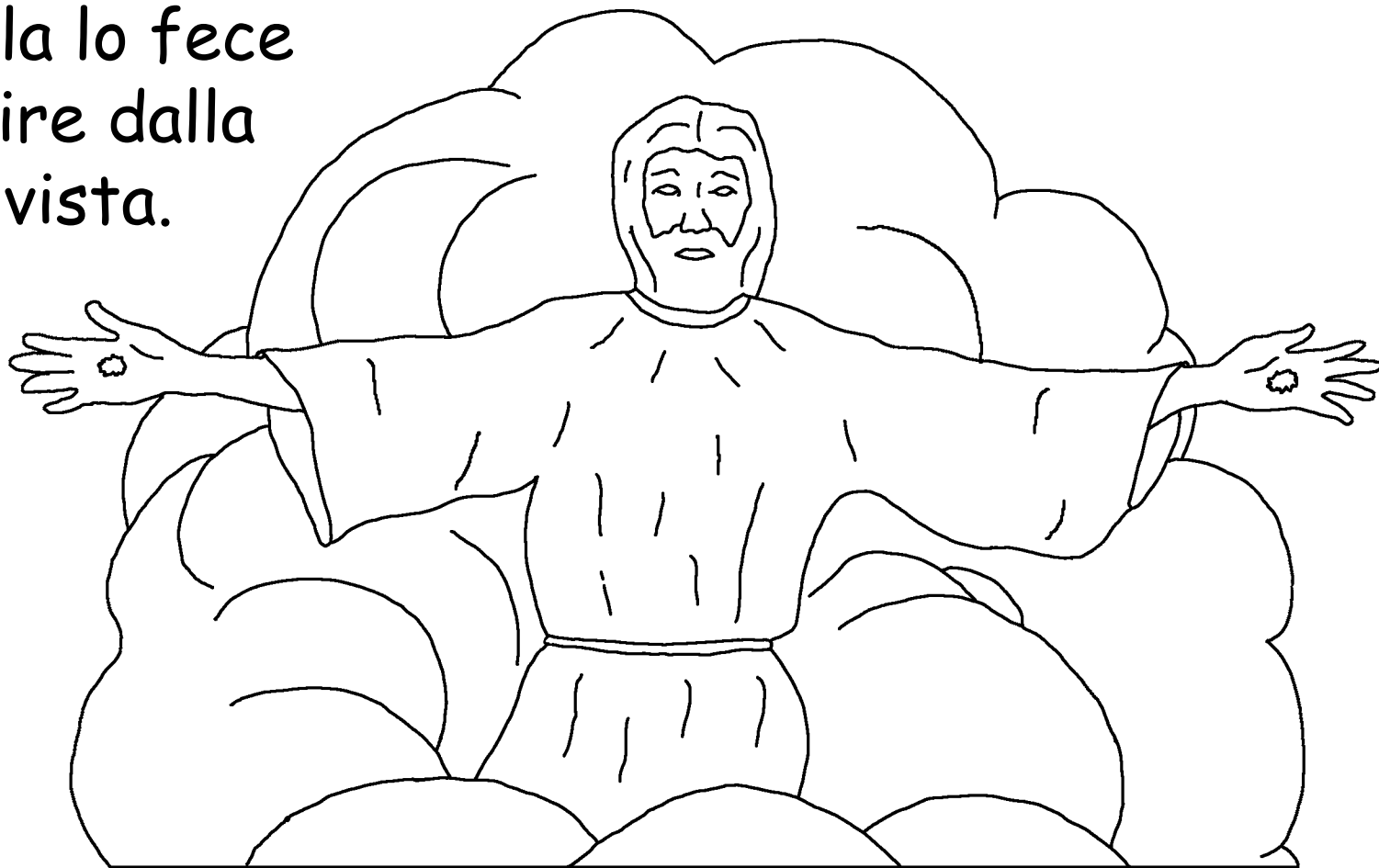

Da allora i Cristiani ricordano la promessa di Gesù di tornare a prenderli con Sé. Gesù disse che sarebbe tornato improvvisamente, quando meno ce lo aspettiamo. Ma cosa sarà dei Cristiani che muoiono prima della Sua venuta? La Bibbia dice che vanno a stare con Gesù. Sono assenti con il corpo ma presenti con il Signore.



L'Apocalisse, l'ultimo libro della Bibbia, ci dice quanto è meraviglioso il Cielo. La cosa più bella è che, in un modo molto speciale, il Cielo è la casa di Dio. Dio è ovunque, ma il Suo trono è nei Cieli.

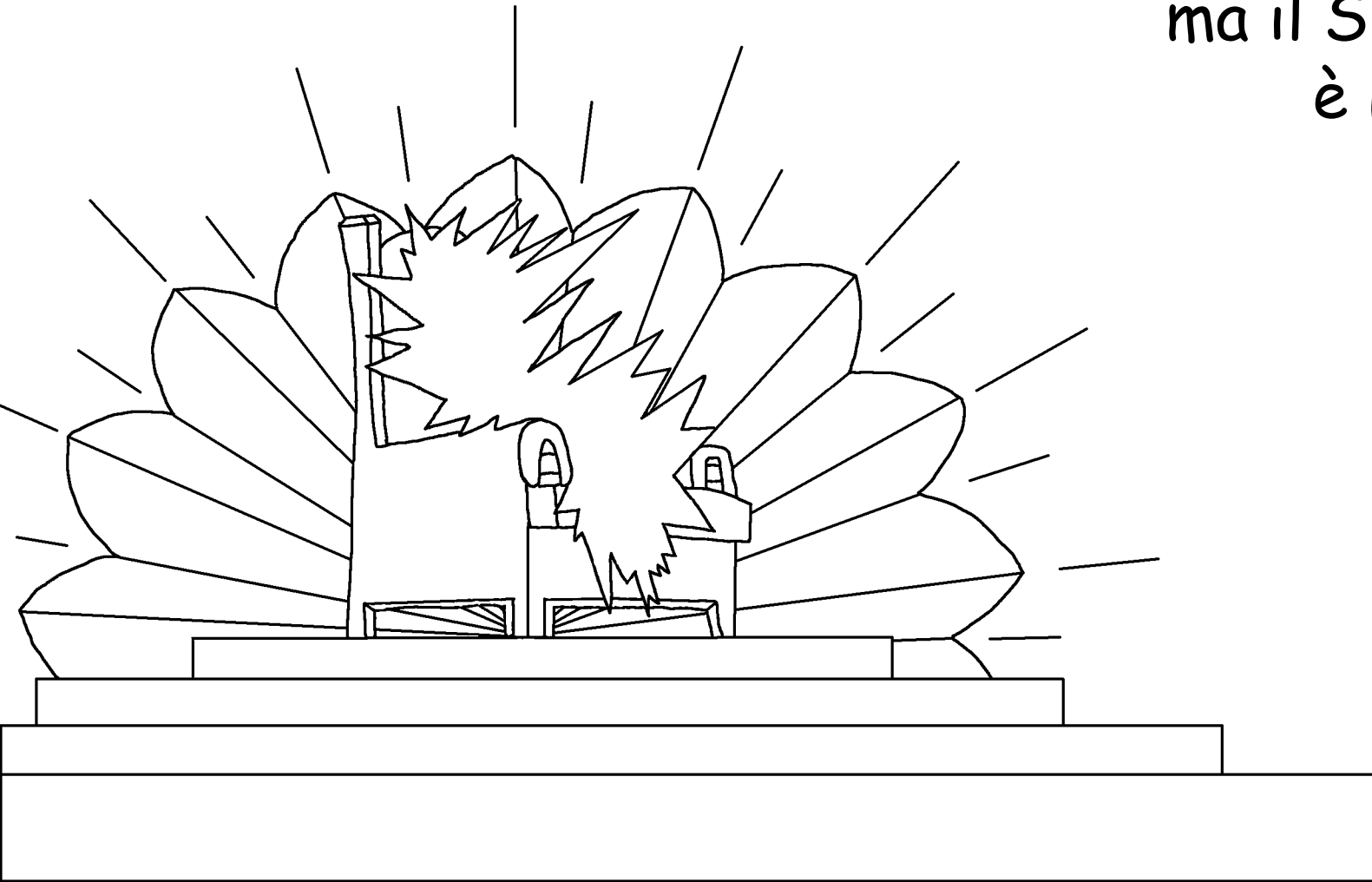

Gli Angeli e gli altri esseri celesti,
adorano Dio nel Cielo. Così fanno
tutte le persone di Dio che
sono morte e sono andate
in Cielo. Cantano canzoni
di lode a Dio.



Qui ci sono alcune parole di una canzone che loro cantano: TU SEI DEGNO PERCHÉ SEI STATO IMMOLATO, E HAI ACQUISTATO A DIO, CON IL TUO SANGUE, GENTE DI OGNI TRIBÚ POPOLO E NAZIONE, E NE HAI FATTO PER IL NOSTRO DIO UN REGNO E DEI SACERDOTI.
(Apoc. 5:9)



Le ultime pagine della Bibbia descrivono il Cielo come "La nuova Gerusalemme". È molto, molto grande, con un muro alto all'esterno. Il muro è di pietra di diaspro, chiara e cristallina. Gioielli e pietre preziose coprono le fondamenta del

muro, con stupendi colori scintillanti. Ogni cancello della città è fatto di grandi perle!

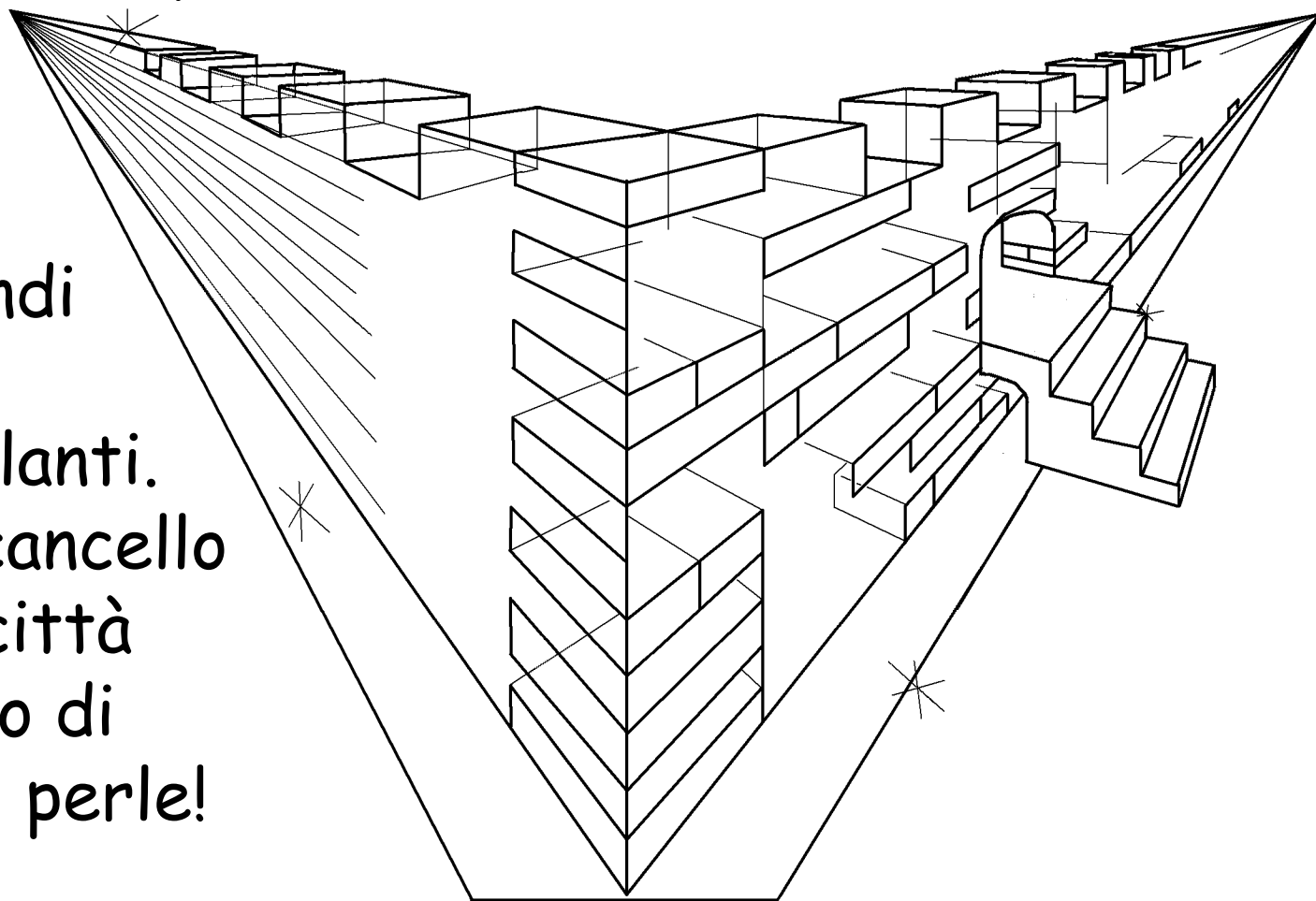

Quelle grandi porte di perle non sono mai chiuse.
Andiamo a dare un'occhiata in giro ... WOW! Il
cielo è ancora più bello dentro. La città è
fatta di oro puro,
simile a vetro
trasparente.
Perfino la
strada è
d'oro.

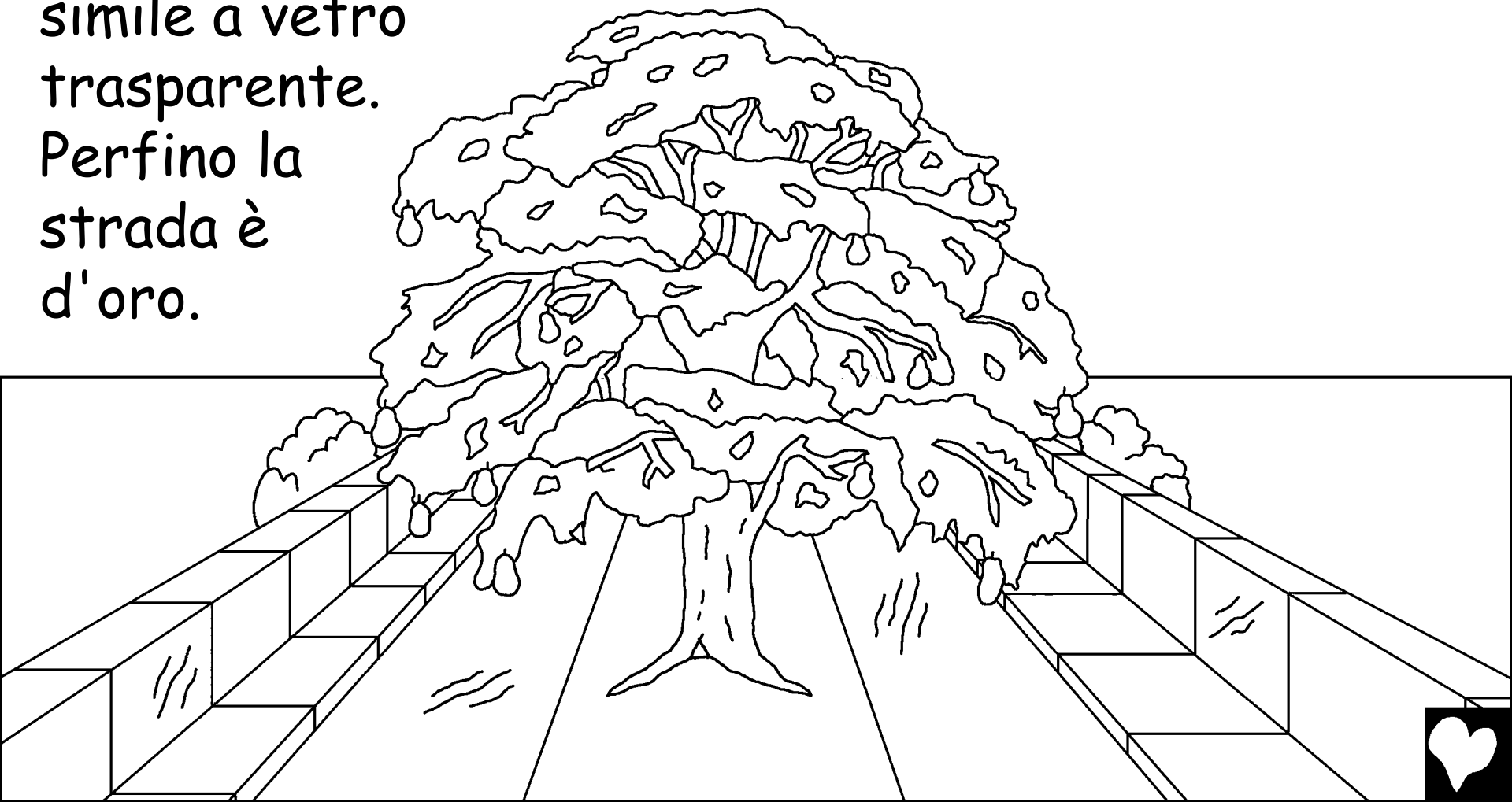

Un bel fiume limpido dell'acqua della vita scorre dal trono di Dio. Su entrambi i lati del fiume ci sono gli alberi della vita che si trovavano nel giardino dell'Eden. Questo albero è molto speciale. Esso produce dodici diversi tipi di frutta, di natura diversa ogni mese. E le foglie dell'albero della vita sono per la guarigione delle nazioni.

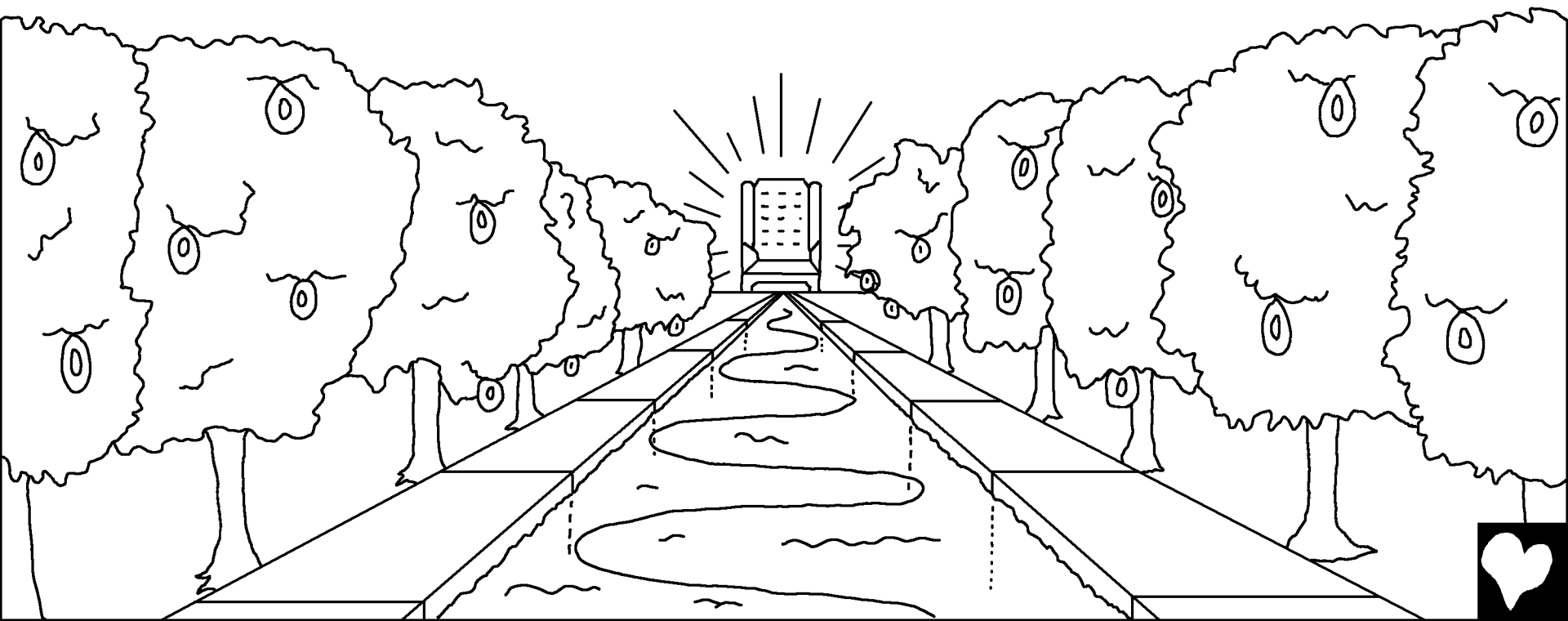

Il Cielo non ha bisogno del sole o della luna per fare luce. La Gloria di Dio lo riempie con la sua meravigliosa luce. Non esiste la notte in Cielo.

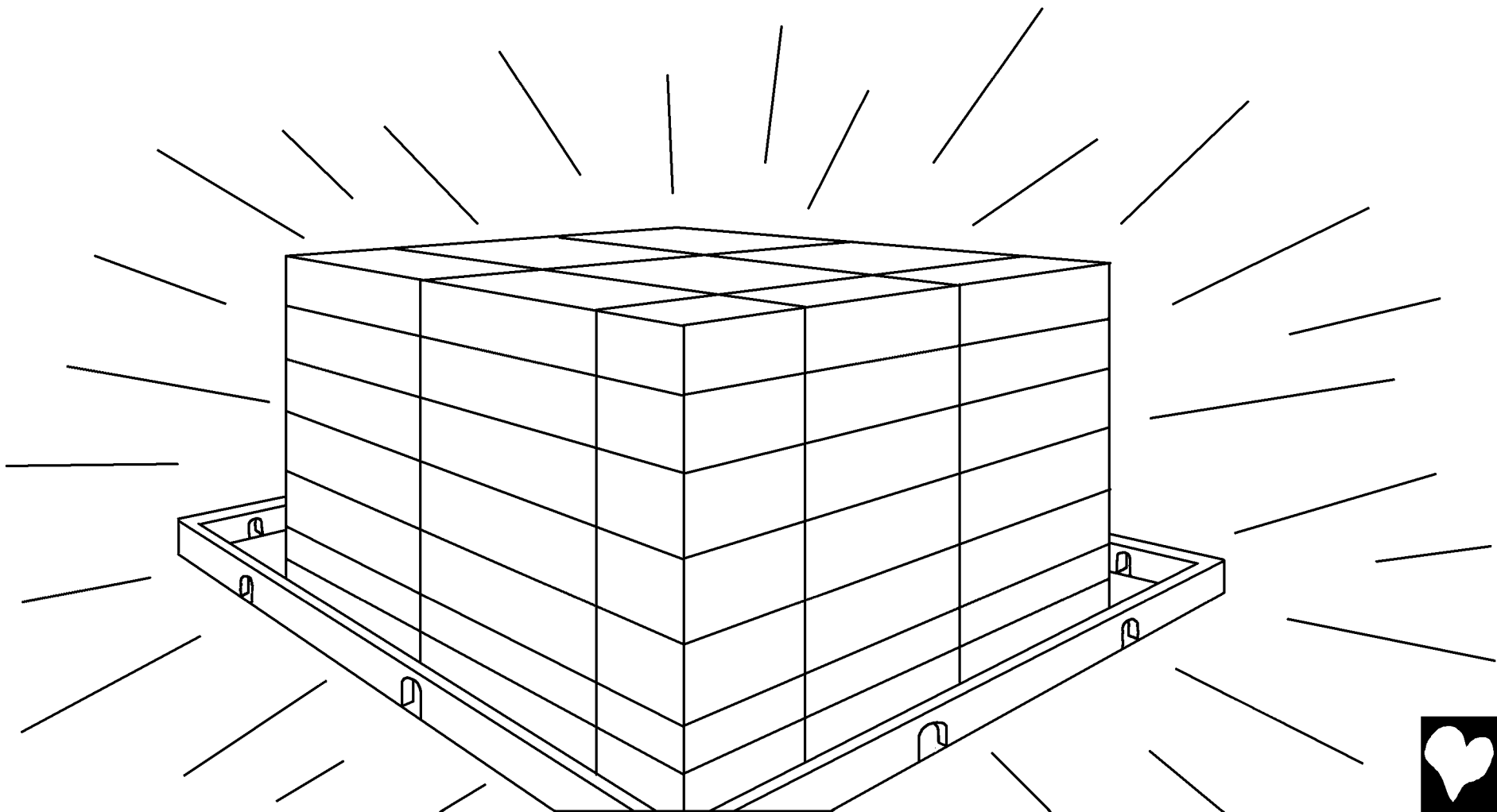

Perfino gli animali in Cielo sono diversi. Sono tutti docili e amichevoli. Lupi e agnelli mangiano l'erba insieme. Persino i leoni possenti mangiano il fieno come il bue. Il Signore dice, "Essi non portano distruzione su tutto il mio monte Santo".



Guardandoci intorno, notiamo che c'è qualcosa che manca nel Cielo. Non si sentono parole di rabbia.

Nessuno litiga o è egoista.

Non ci sono serrature alle porte, perché non ci sono ladri nel Cielo.



Non ci sono bugiardi, assassini, stregoni, o altre persone malvagie. Non c'è nessun tipo di peccato nel Cielo.



In Cielo con Dio non ci sono più lacrime. Qualche volta, le persone di Dio piangono per grandi dolori o malattie in questa vita. Nel Cielo, Dio asciugherà le nostre lacrime.



Non ci sarà nemmeno la morte nel Cielo. Il popolo di Dio sarà sempre con il Signore. Non ci sarà più dolore e né pianto. Nessuna malattia, nessuna separazione, nessun funerale. Tutti in Cielo saremo felici con Dio.



Ma la cosa migliore è che il Cielo è per ragazzi e ragazze (ed anche per chi è un po' cresciuto) e che hanno creduto in Cristo Gesù come loro Salvatore ed hanno obbedito a Lui come loro Signore. In Cielo c'è un libro chiamato "Il libro della Vita dell'Agnello". Ed è pieno di nomi di persone. Conosci i nomi di coloro che sono scritti nel Libro? Tutti coloro che hanno messo la loro fiducia in Gesù. C'è il tuo nome?



Le ultime parole della Bibbia riguardo il Cielo, sono un invito meraviglioso. "E lo Spirito e la Sposa dicono, 'Vieni!' E chi ode dica 'Vieni!' Chi ha sete venga. E chiunque vuole, prenda in dono dell'acqua della vita."



Il Cielo, la bella dimora di Dio

Una storia dalla Parola di Dio, la Bibbia,

Si trova in

Giovanni 14, 2 Corinzi 5,
Apocalisse 4, 21, 22

"L'accesso alla tua Parola ci dà luce."
Salmo 119:130



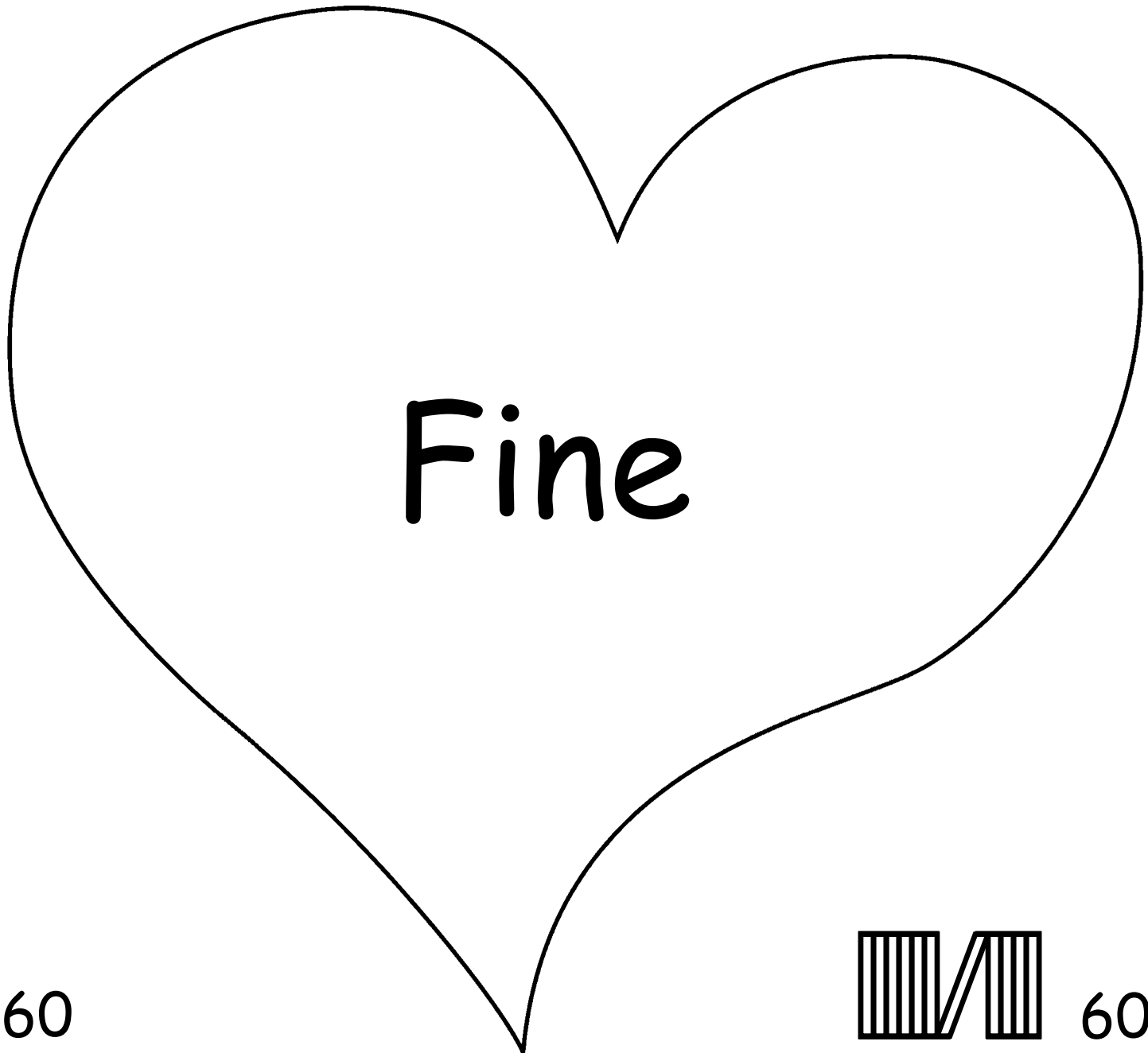

60

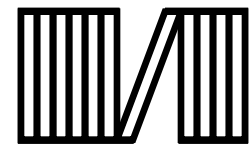

60



Questa storia della Bibbia ci parla del Dio meraviglioso che ci ha creati e che desidera che Lo conosciamo.

Dio sa che abbiamo commesso cose sbagliate che Lui chiama "peccati". La punizione per il peccato é la morte, ma Dio ci ama cosí tanto che ha mandato il Suo unigenito Figlio, *Gesú*, a morire sulla croce e a ricevere la punizione dei peccati al posto nostro. Poi *Gesú* é ritornato in vita ed é asceso al Cielo, la Sua casa dalla quale era venuto. Se credi in *Gesú* e Gli chiedi di perdonare i tuoi peccati, Lui lo fará! Verrá a vivere in te e tu sarai con Lui per il resto dell'eternitá!

Se vuoi abbandonare i tuoi peccati parla con Dio e digli:
"Caro Dio, io credo che *Gesú* é morto per i miei peccati e che adesso é vivente. Ti prego di entrare nella mia vita e di perdonare i miei peccati, cosí che posso avere una nuova vita ora e trascorrere il resto dell'eternitá con te.

Aiutami a vivere come un tuo figlio. Amen".

Leggi la Bibbia e parla con Dio ogni giorno. *Giovanni 3:16*

