

Nettengd Biblía fyrir börn

kynnir

Samúel, hinn
ungi þjónn
Guðs



Höfundur: Edward Hughes
Myndskreytingar: Janie Forest;
Alastair Paterson
Aðlagað af: Lyn Doerksen
Þýðandi: Práinn Kristjánsson
Framleiðandi: Bible for Children
www.M1914.org

BFC
PO Box 3
Winnipeg, MB R3C 2G1
Canada

©2021 Bible for Children, Inc.

Skilmálar: Þér er heimilt að afrita eða prenta þessa sögu,
en ekki selja.



Hanna var góð kona, gift góðum manni Elkana að nafni. Þau trúðu á Guð og voru bæði hjálpsöm og tillitssöm við aðra. En það var eitt sem skyggði á.

Hönnu hafði lengi langað til að eignast barn, en þrátt fyrir langa bið, bænir og vonir, hafði ekkert orðið af ósk hennar.

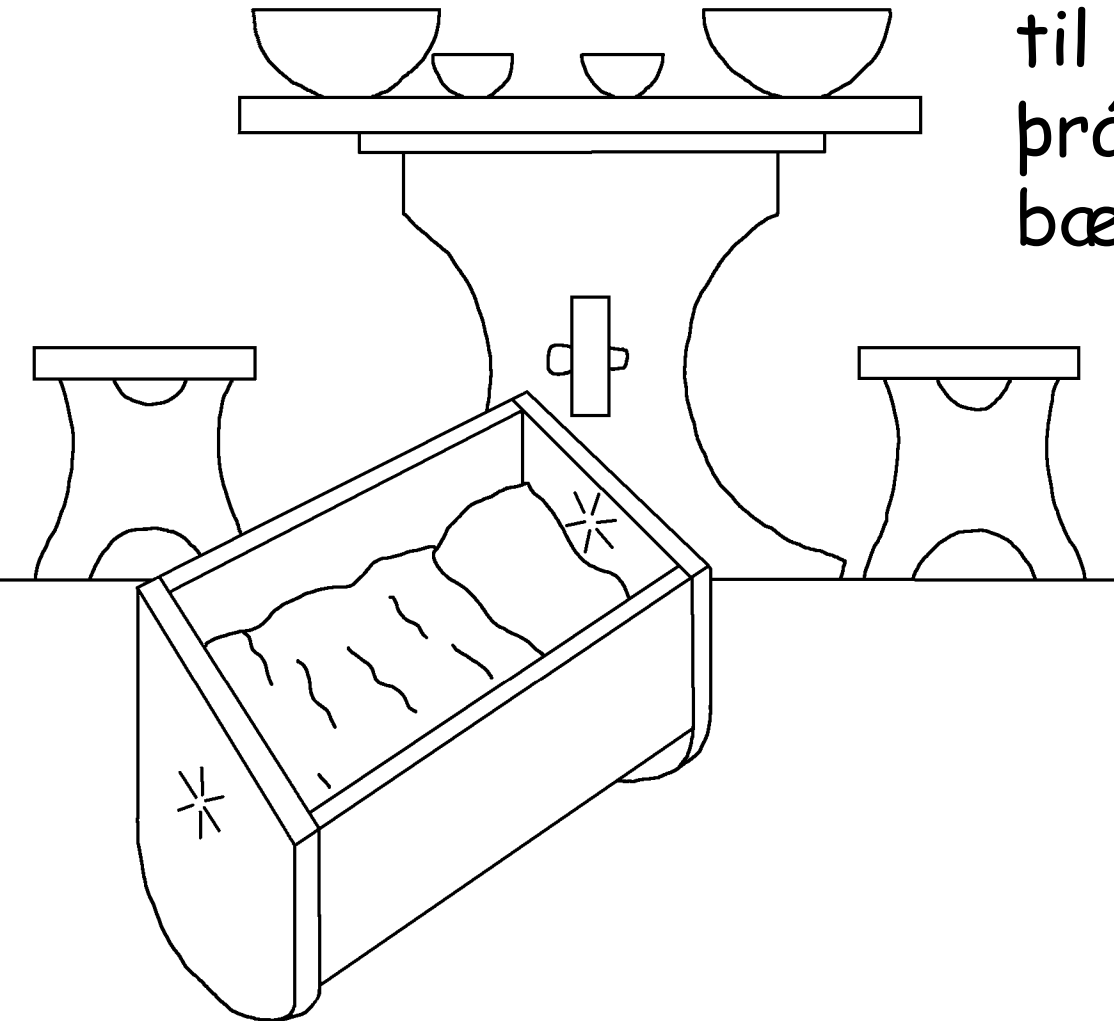

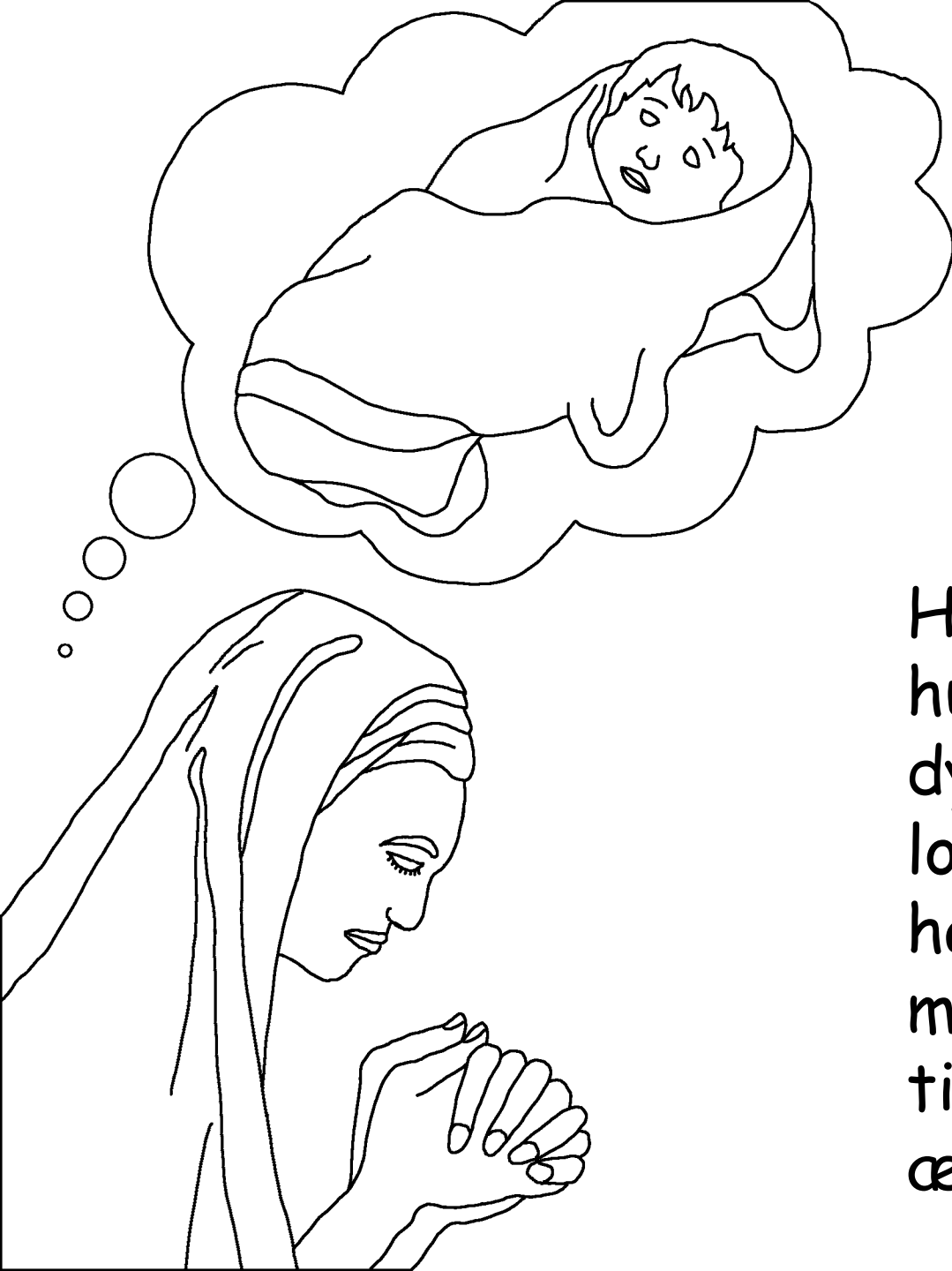

Hanna fór árlega til húss Drottins til að dýrka hann. Eitt sinn lofaði hún Guði að ef hann gæfi henni son, mundi hún gefa hann til að þjóna Guði ævilangt.



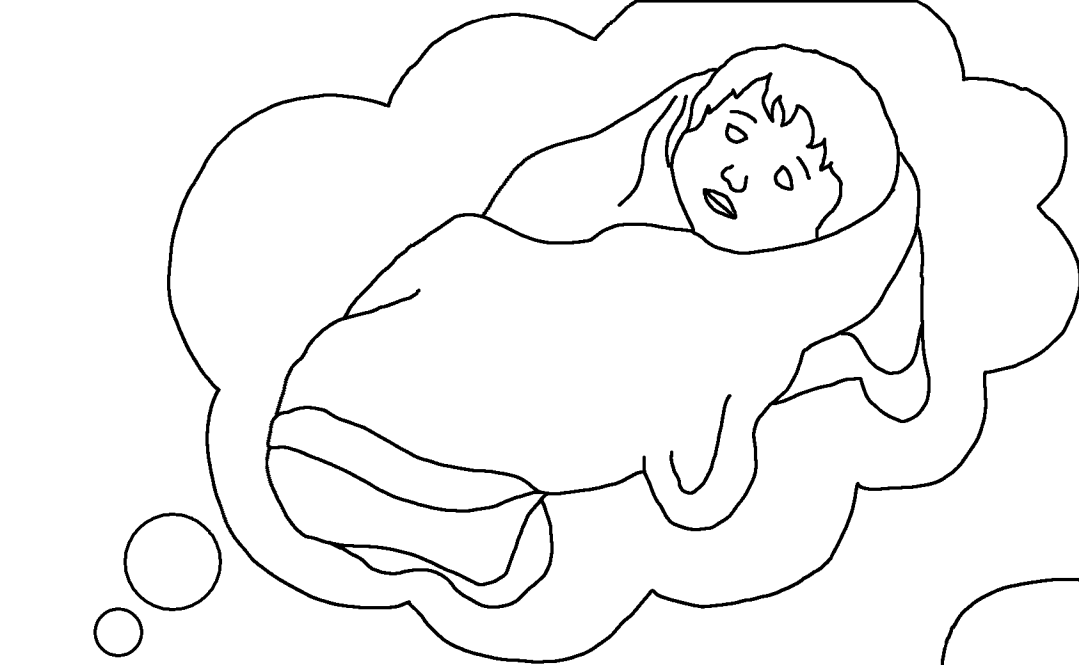

Elí gamli, prestur,
sá Hönnu biðjast
fyrir. Af því að
varir hennar
bærðust án þess að
rödd hennar
heyrðist, hélt
Elí að hún
væri drukkin.
Hann ávitaði
hana.

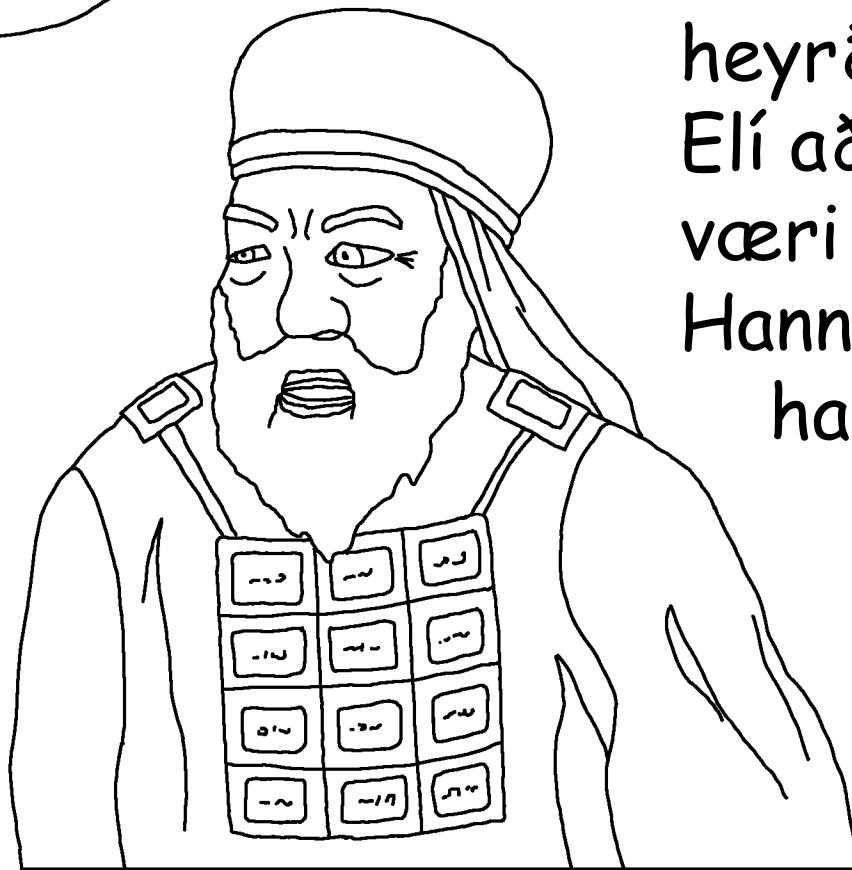



Hanna sagði þá Elí frá bæn sinni og loforði sínu til Guðs. Þá sagði Elí, "Farðu í friði, og megi Guð Ísraels veita þér það sem þú baðst hann um." Orð Elí gerðu hana vongóða.



Fyrr en varði fylltist hjarta Hönnu af gleði.
"Drottinn minntist hennar" og svaraði bæn hennar.
Hanna og Elkana eignuðust lítinn dreng er þau
nefndu Samúel (sem þýðir "Heyrt af Guði"). En
mundi Hanna minnast Drottins og loforðs síns?

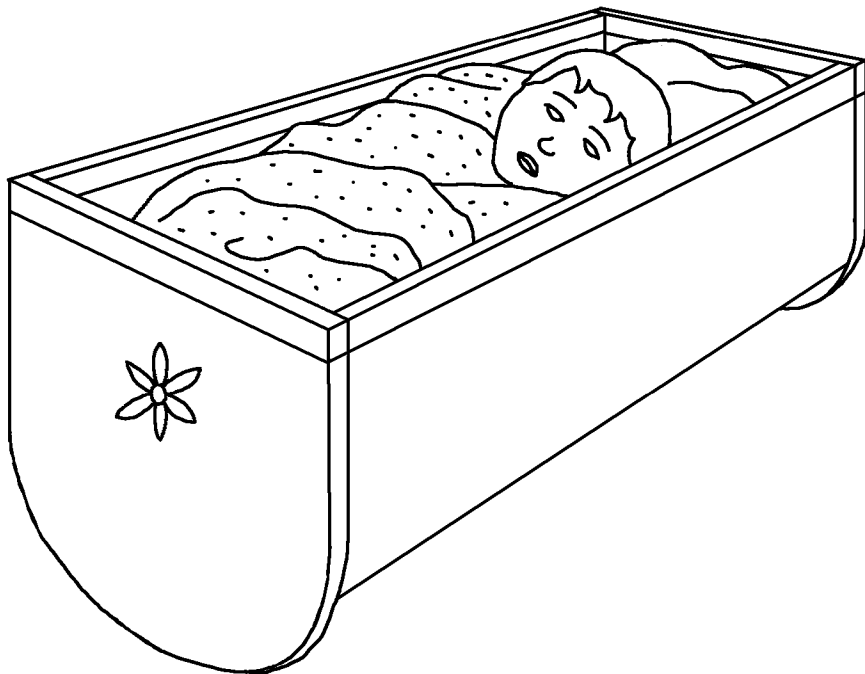



Hanna hætti nú
sínun árlegu
ferðum til húss
Drottins og hélt
kyrru fyrir heima
þar til sonur
hennar var orðinn
nógu gamall til að
fara og aðstoða
Elí við að þjóna
Drottni. Síðar
kom að því að
Hanna fór með
Samúel til
húss Drottins .





Guð heiðraði
Hönnu fyrir
trúfestu hennar,
og gaf Guð henni
þrjá syni að auki og
tvær dætur.
Á ári hverju fór
Hanna til húss
Drottins til
bænahalds og til
að færa Samúel
skikkju sem hún
saumaði fyrir
hann.





Auk Samúels voru tveir synir Elí, þeir HofnÍ og Pínehas, honum til aðstoðar. Þeir voru illa innrættir og vanvirtu Guð. Þótt Elí sárþændi þá um að breyta vegum sínum, sinntu þeir því engu. Best hefði verið fyrir Elí að reka þá úr þjónustunni, en það gerði hann ekki.



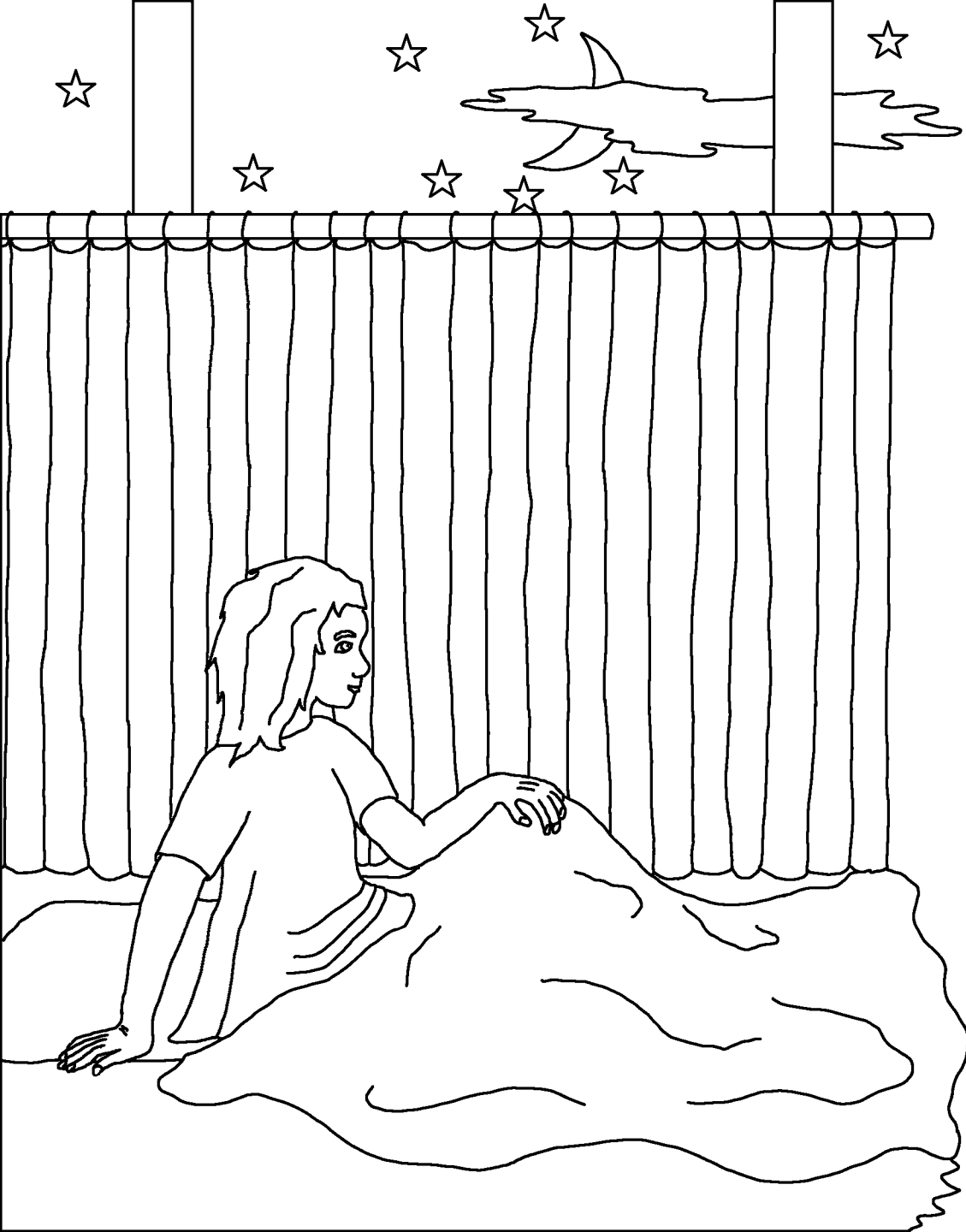

Nótt eina heyrði
Samúel kallað á sig.
Hann hélt það væri
Elí og sagði, "Ég er
hér." "Ég kallaði
ekki á þig," Svaraði
Elí. Eftir að þetta
endurtók sig
þrisvar, skildi Elí
að Guð var að kalla
á drenginn.



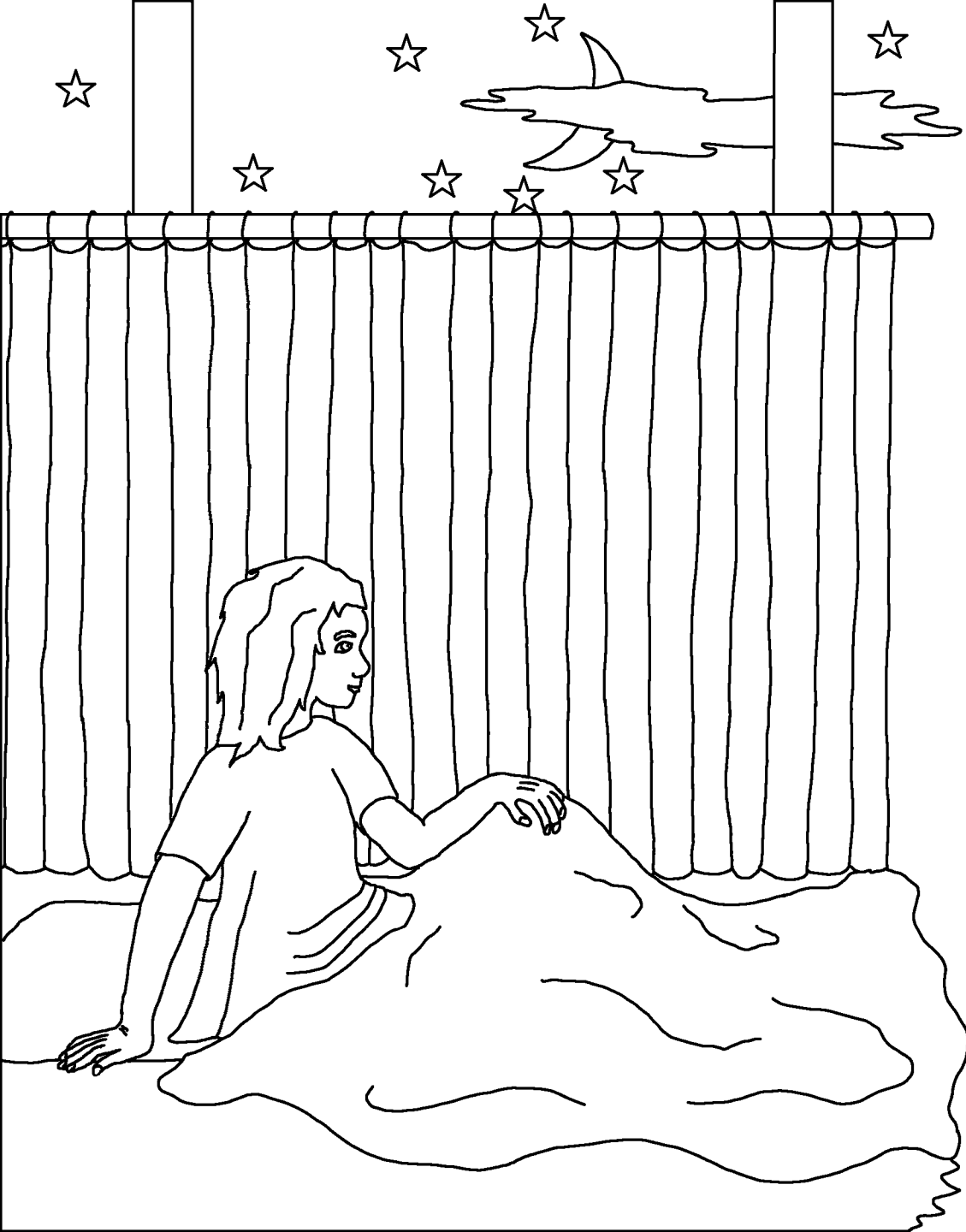

Elí sagði við
Samúel, "Kalli hann
aftur, skaltu svara:
'Tala þú Drottinn,
þjónn þinn heyrir.' "
Guð kallaði aftur á
hann og gaf Samúel
þýðingarmikil
skilaboð.



Morguninn eftir kallaði Elí til Samúels. "Hvað var það sem Drottinn sagði við þig?" Samúel sagði Elí eins og var, að hann hefði fengið hræðileg skilaboð - að Guð ætlaði að eyða allri fjölskyldu Elí, vegna synna hans illa innrættu sona.



Viðvörðun Guðs rættist.
Ísraelsmenn héldu í stríð
gegn Filisteum og biðu mikinn
ósigur. Fleiri þúsund menn
féllu úr liði Ísraels. Örk
Guðs var tekin herfangi og
báðir synir Elí, Pínehas og
HofnÍ, voru drepnir. Þegar
Elí bærust fréttirnar féll
hann af stóli sínum,
hálsbrotnaði
og dó.



Örk Guðs lagðist þungt á Filistea og olli þeim miklum erfiðleikum. Þeir fluttu hana í hús falsguðsins Dagóns. Morguninn eftir hafði líkneskið fallið niður. Filistear settu Dagón aftur á sinn stað - en næsta morgun hafði hann fallið aftur og brotnað í sundur.

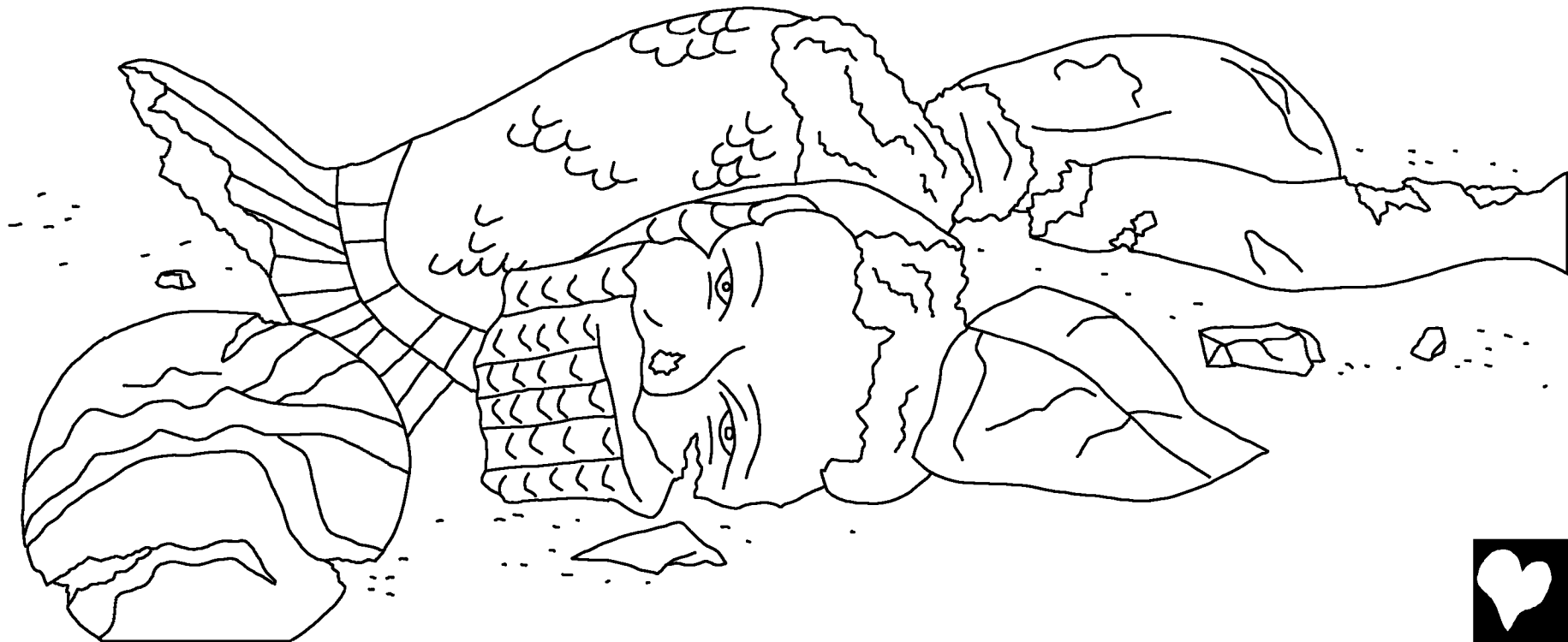

Sjúkdómar og dauði sóttu nú að Filisteum. Til að komast að hvort Guð væri að hegna

þeim, létu Filistear tvær kýr draga vagn með örk Drottins, en lokuðu kálfa þeirra inni. "Ef kýrnar stefna á Ísrael, og

skilja kálfana eftir, munum við vita að Drottinn hefur orsakað þetta," sögðu þeir. Og kýrnar stefndu á Ísrael.



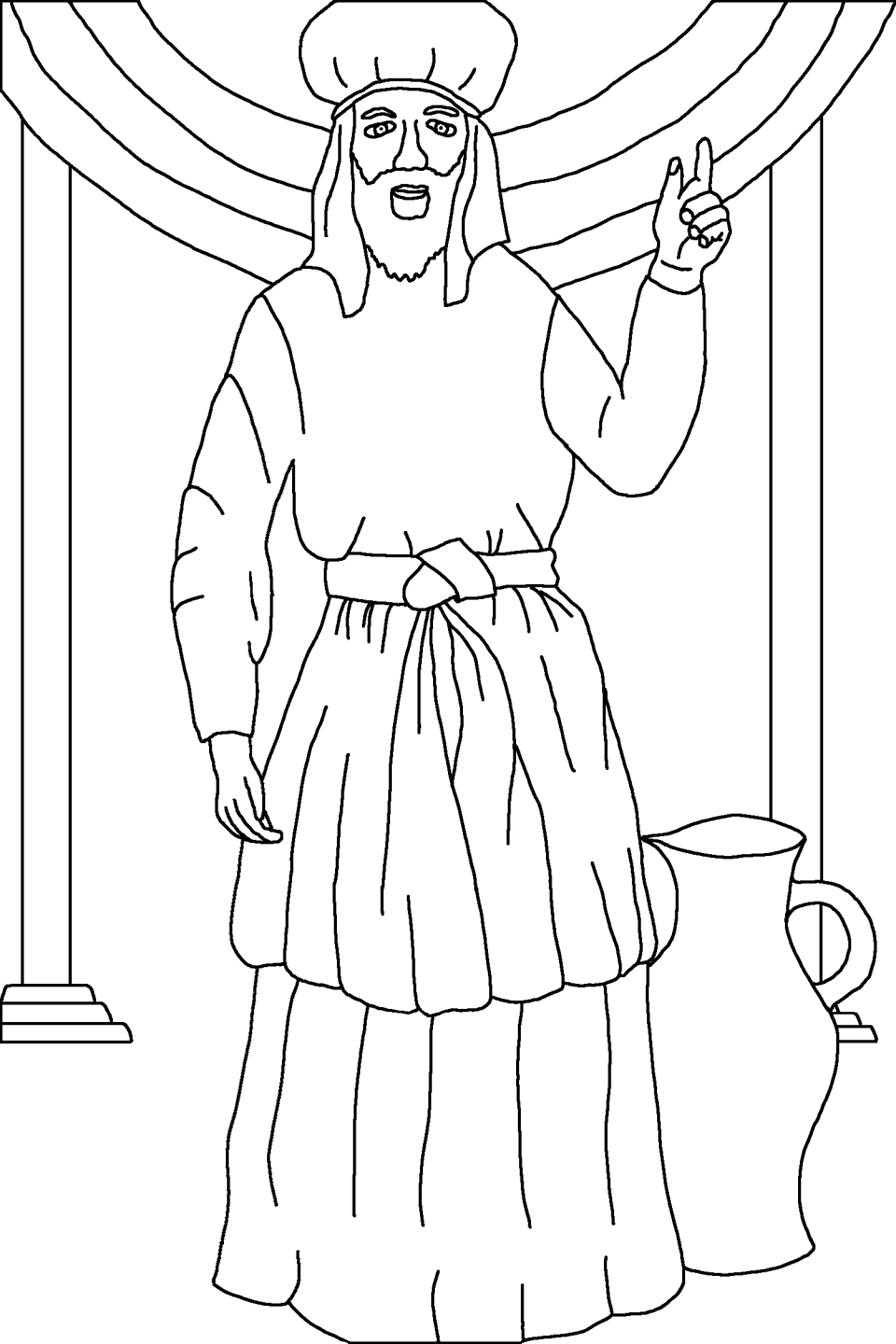

Síðar, þegar Samúel var kominn til ára sinna, talaði hann til allra Ísraela: "Ef þið snúið ykkur aftur af öllu hjarta til Drottins, þá mun hann frelsa ykkur úr höndum Filistea." Fólkið hlýddi hinum trausta spámanni Guðs. Hendi Drottins var upp á móti Filisteum allt til æviloka Samúels.



Samúel, hinn ungi þjónn Guðs

Sögu þessa úr heilagri ritningu, biblíunni,

er að finna í

Fyrri Samúelsbók 1-7

“Þegar orð þín ljúkast upp, ljóma þau.”
Sálmarnir 119:130



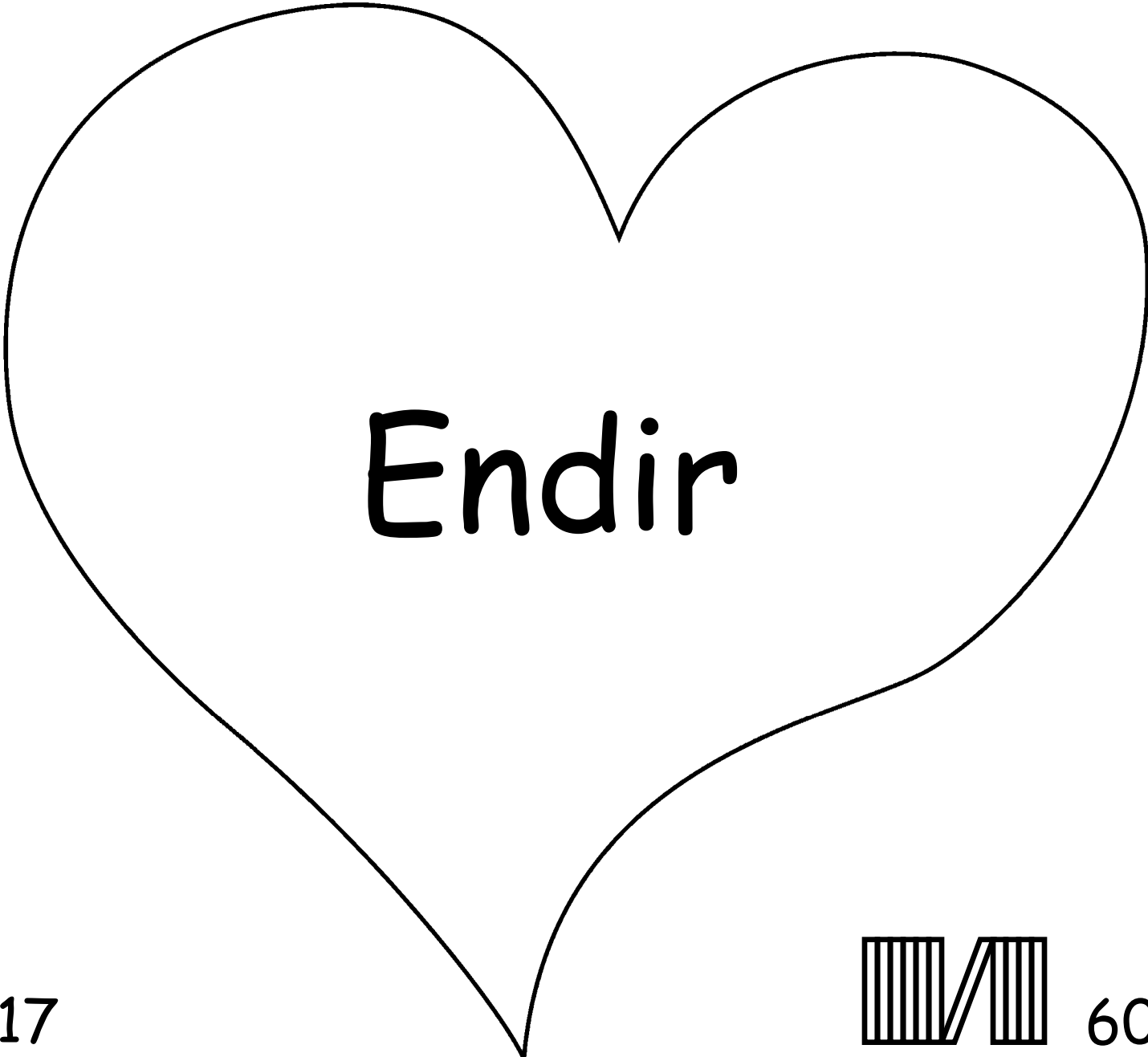

Endir

17

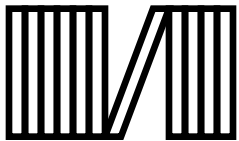

60



Þessi biblíusaga er um okkar dýrlega Guð, sem skapaði okkur,
og sem vill að þú þekkir hann.

Guð veit að við höfum öll gert rangt, sem hann kallar synd. Hegning syndarinnar er dauði, en Guð elskar þig svo mikið, að hann sendi sinn eina son, Jesú, til að deyja á krossi í hegningarskini fyrir syndir þínar. Svo vaknaði Jesús aftur til lífs, og fór heim til himnaríkis. Ef þú trúir á Jesú, og biður hann að fyrirgefa þér syndir þínar, þá fyrirgefur hann þér tafarlaust, og kemur til að lifa í þér, og þú með honum til eilífdar.

Ef þú trúir þessu, segðu þá eftirfarandi til Guðs:
Kæri Jesús, ég trúi að þú sért Guð, sem komst í líki manns til að deyja fyrir syndir mínar, og komst svo aftur til lífs. Ég bið þig að koma nú inni líf mitt og fyrirgefa mér syndir mínar, svo ég geti byrjað nýtt líf, og komið svo til að vera með þér í himnaríki. Hjálpaðu mér að hlýðnast þér, og lifa fyrir þig sem barn Guðs. Amen

Lestu biblíuna og talaðu við Guð á hverjum degi!

