

# A Biblia gyermekeknek bemutatója

Sámuel,  
Isten kis  
szolgája



Írta : Edward Hughes  
Illusztrálta : Janie Forest; Alastair Paterson  
Átírta : Lyn Doerksen  
Franciáról fordította : Dr. Máté Éva  
Kiadta : Bible for Children  
[www.M1914.org](http://www.M1914.org)

BFC  
PO Box 3  
Winnipeg, MB R3C 2G1  
Canada

©2021 Bible for Children, Inc.  
Minden jog fenntartva. A történet nyomtatását vagy másolását  
kizárólag nemkereskedelmi célokra engedélyezzük.



Anna jó asszony volt, Elkána felesége, aki maga is tele volt jósággal. Mindketten imádták Istent és jóindulatúak voltak másokkal szemben is. De valami mégis hiányzott Anna életéből. Szerette volna,

ha lett volna egy fia. Ó, mennyire szeretett volna egy gyermeket! Várt, imádkozott, még mindig reménykedett. De a baba csak nem jött!

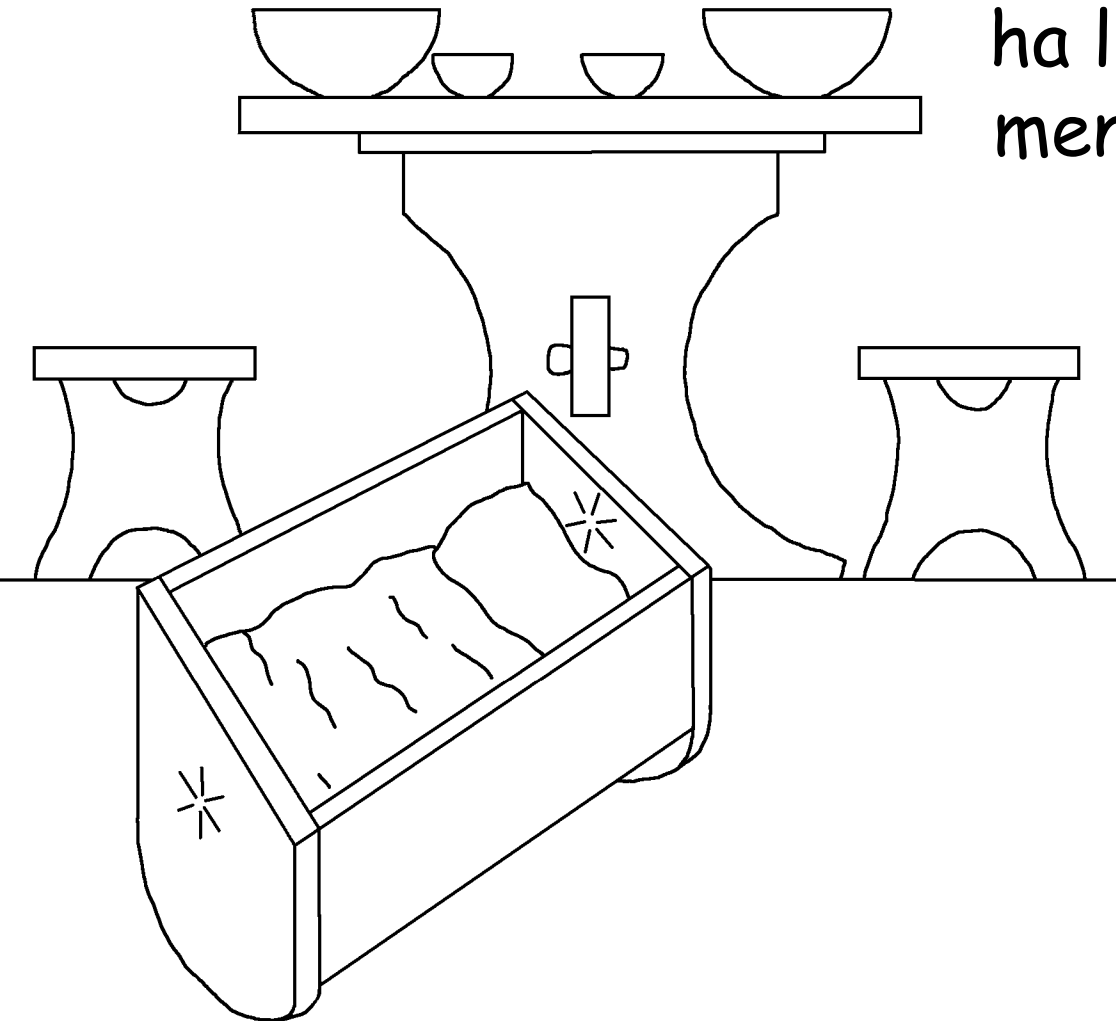



Minden évben Anna  
eljött az Isten házába,  
hogy imádkozzon. Egyik  
évben megígérte  
Istennek, hogyha  
megáldja egy fiúval,  
akkor őt örökre az  
Isten szolgálatának  
fogja szentelni.



Éli, az öreg pap  
látta, amikor Anna  
imádkozott. Azt  
gondolta, hogy Anna  
beivott, mert az  
ajkai mozogtak, de  
nem jött ki hang  
a torkán. Éli  
megdorgálta  
Annát!





De Anna elmondta  
Élinek, hogy  
egy gyermekért  
imádkozott és milyen  
ígéretet tett Istennek.  
"Menj békével! - felelte  
neki Éli. - És Izráel Istene  
teljesítse a kérésedet!"  
Éli szavai visszaadták  
a reményt Annának.



Nemsokára nagy öröm töltötte be Anna szívét. A Mindenható nem felejtkezett meg róla és válaszolt az imájára. Neki és Elkánának kisfiuk született, aki a Sámuel nevet kapta (ami azt jelenti "Isten meghallgatott"). De vajon Annának is eszébe jut az Istennek tett ígérete ?

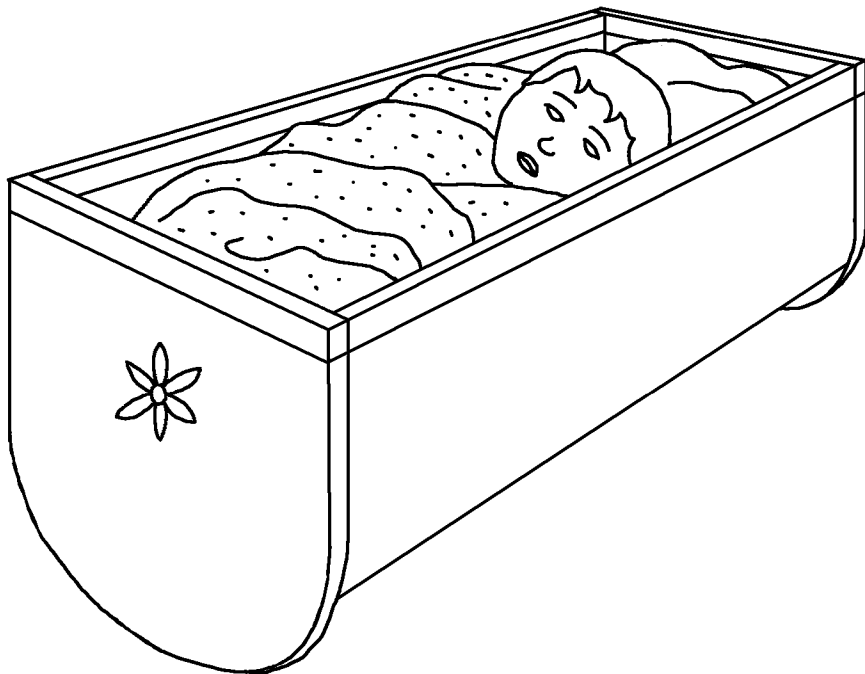



Vajon abbahagyja  
Anna az évenkénti  
templomba járást ?  
Vajon megszegi  
az Istennek adott  
ígéretét ? Ó,  
dehogyan ! Anna  
kivárta, hogy  
Sámuel eléggé  
felnőjön ahhoz,  
hogy a templomban  
éljen és Éli  
szolgálatába álljon.  
Ekkor elvitte  
a templomba.







Isten meghálálta  
Anna hűségét.  
Sámuel után még  
három fiúval  
és két lánnyal  
ajándékozta meg.  
Anna továbbra is  
eljött egy évben  
egyszer az Isten  
házába, hogy  
imádkozzék, és  
hogy odaadja  
Sámuelnek az új  
ruháját, amelyet  
varrt neki.



Sámuel nem az egyetlen segítsége volt Élinek. Neki volt két fia, Hofni és Fineás, akik rossz cselekedeteikkel megszenségtelenítették Istent,

de nem akartak megváltozni akkor sem, amikor az apjuk megdorgálta őket. Élinek el kellett volna őket kergetni az Isten házából, de nem tette.



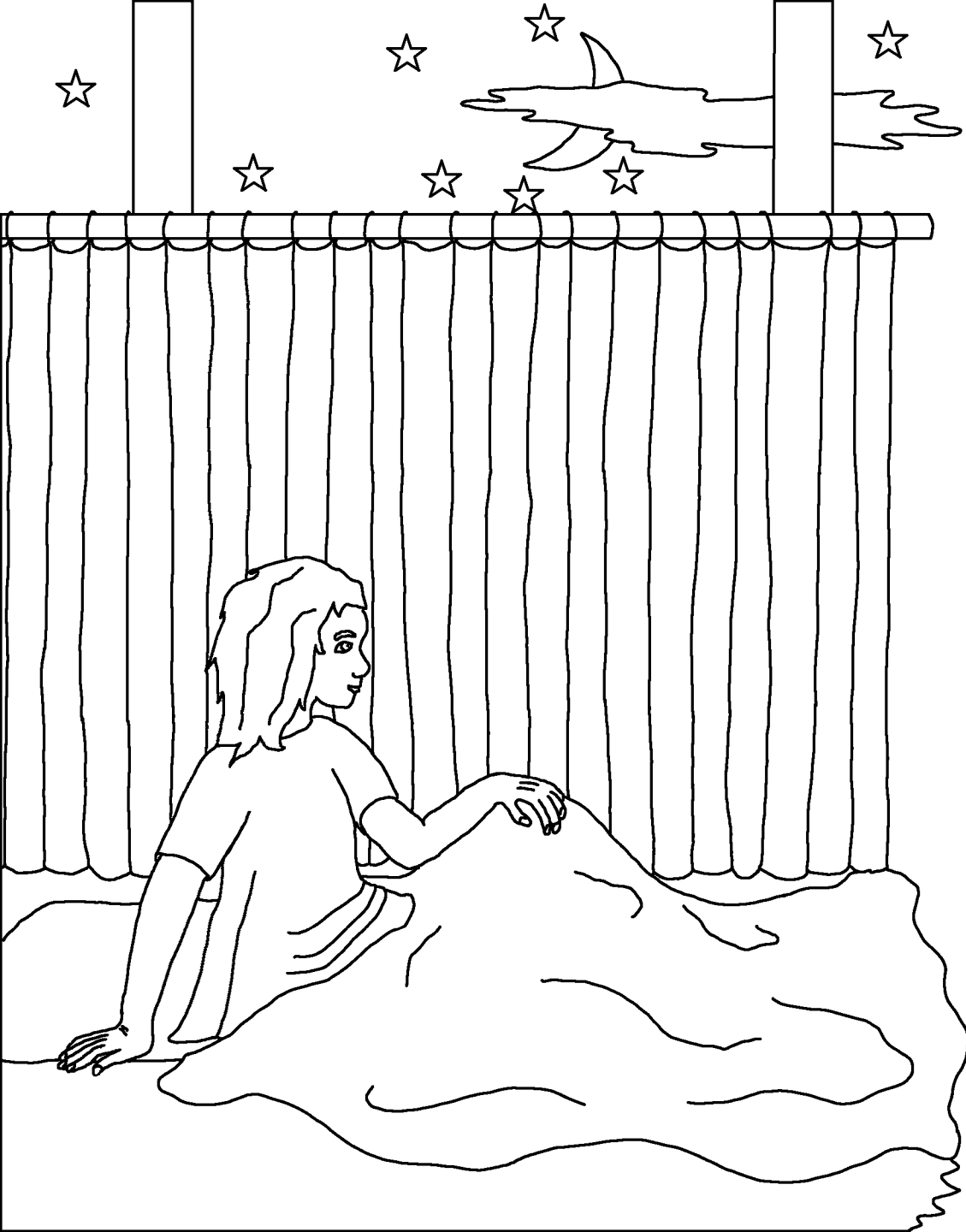

Egyik éjjel Sámuel egy hangra lett figyelmes. Azt hitte, Éli szólította. "Itt vagyok!" - mondta. "Én egyáltalán nem hívtalak" - csodálkozott Éli. Ez háromszor ismétlődött meg. Ekkor Éli rájött, hogy Isten akart Sámuellel beszélni.



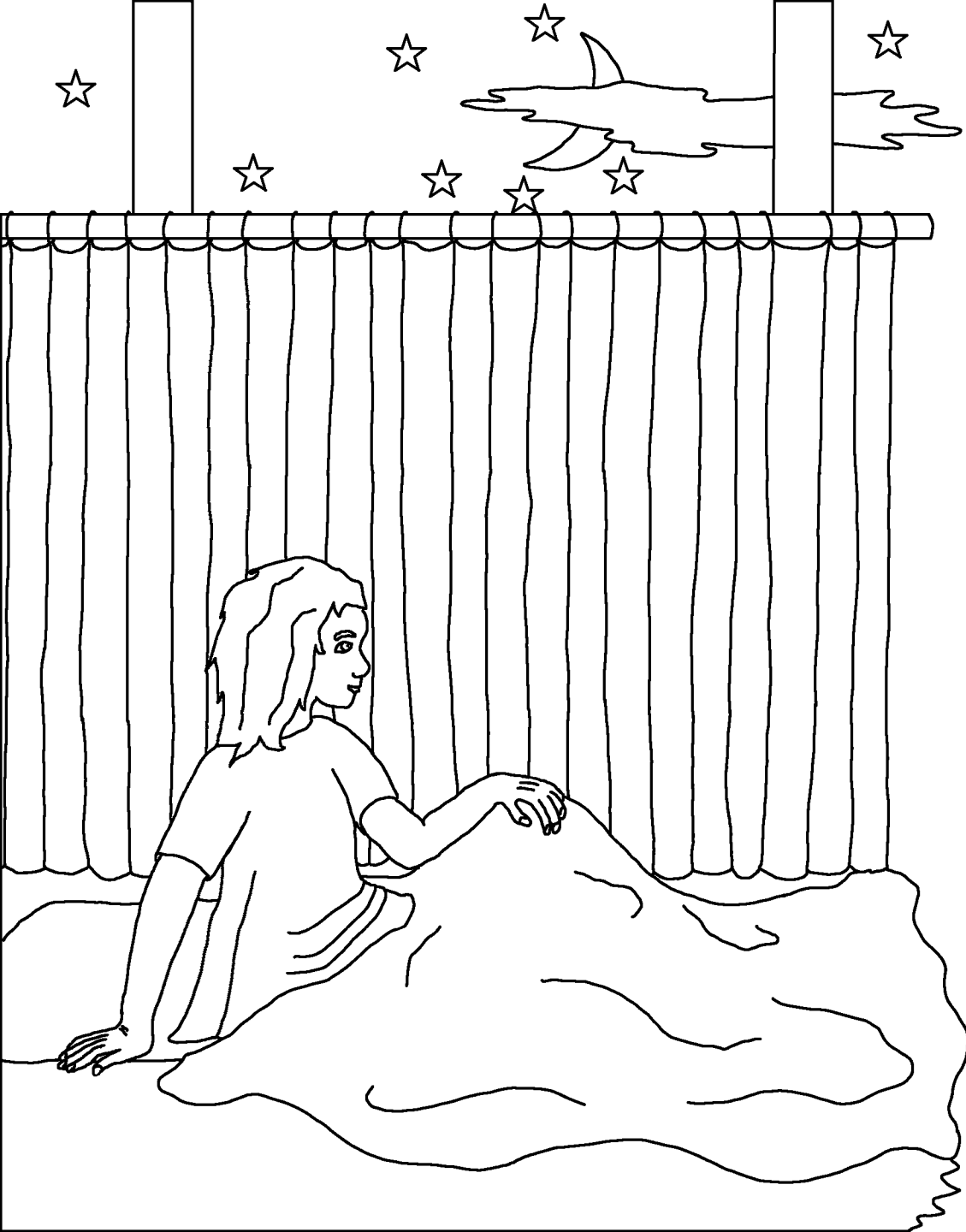

Éli azt mondta  
Sámuelnek : "Ha  
hívnak, válaszold  
ezt : Beszélj,  
Uram, a te  
szolgád hallgat  
téged." És Isten  
újra szólította,  
hogy egy nagyon  
fontos üzenetet  
bízzon rá.



Másnap reggel Éli magához hívta Sámuelet. "Milyen szavakat intézett hozzád Isten?" - kérdezte a fiatal Sámuelettől. Emez mindent elmesélt. Az üzenet rettenetes volt, az állt benne, hogy Isten hamarosan elpusztítja Éli családját, Hofni és Fineás miatt, akik olyan gonoszak voltak.



Isten fenyegetése valóság lett. A filiszteusok elleni háborúban Éli két fia vitte a frigyládát az izráeli sereg előtt. Az ellenség zsákmányul ejtette a frigyládát, Hofnit és Fineást számos izralitával együtt megölték. Amikor Éli megtudta a rossz hírt, leesett a székről és a nyakát szegve meghalt még aznap.

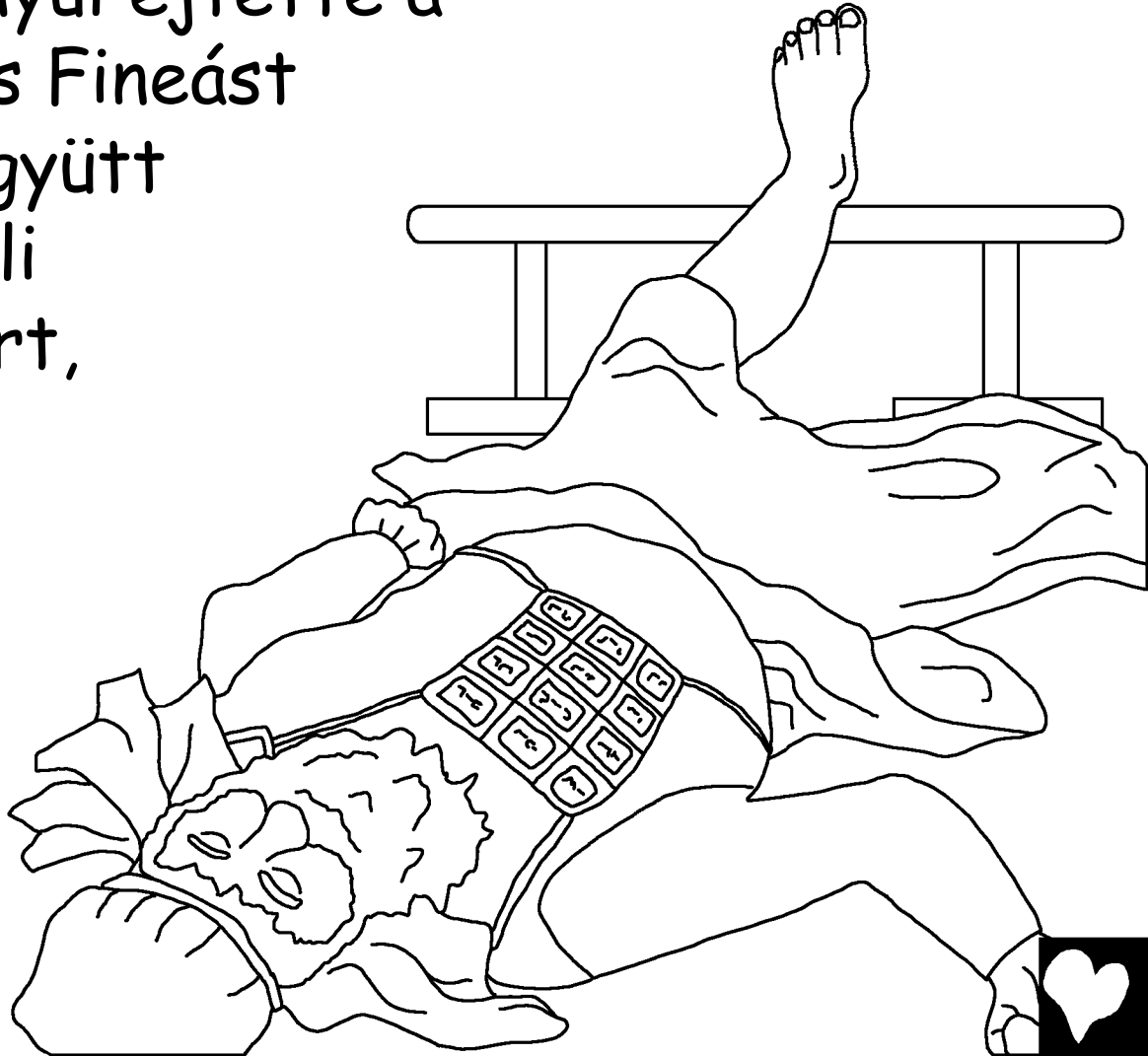

A frigyláda zavart okozott a filiszteusok között.  
A hamis istenük, Dágon templomába helyezték el.  
Reggelre Dágon bálványa arccal a földre esett. A  
filiszteusok talpára állították a szobrot, de másnap  
reggelre újra a földön hevert - darabokra törve.

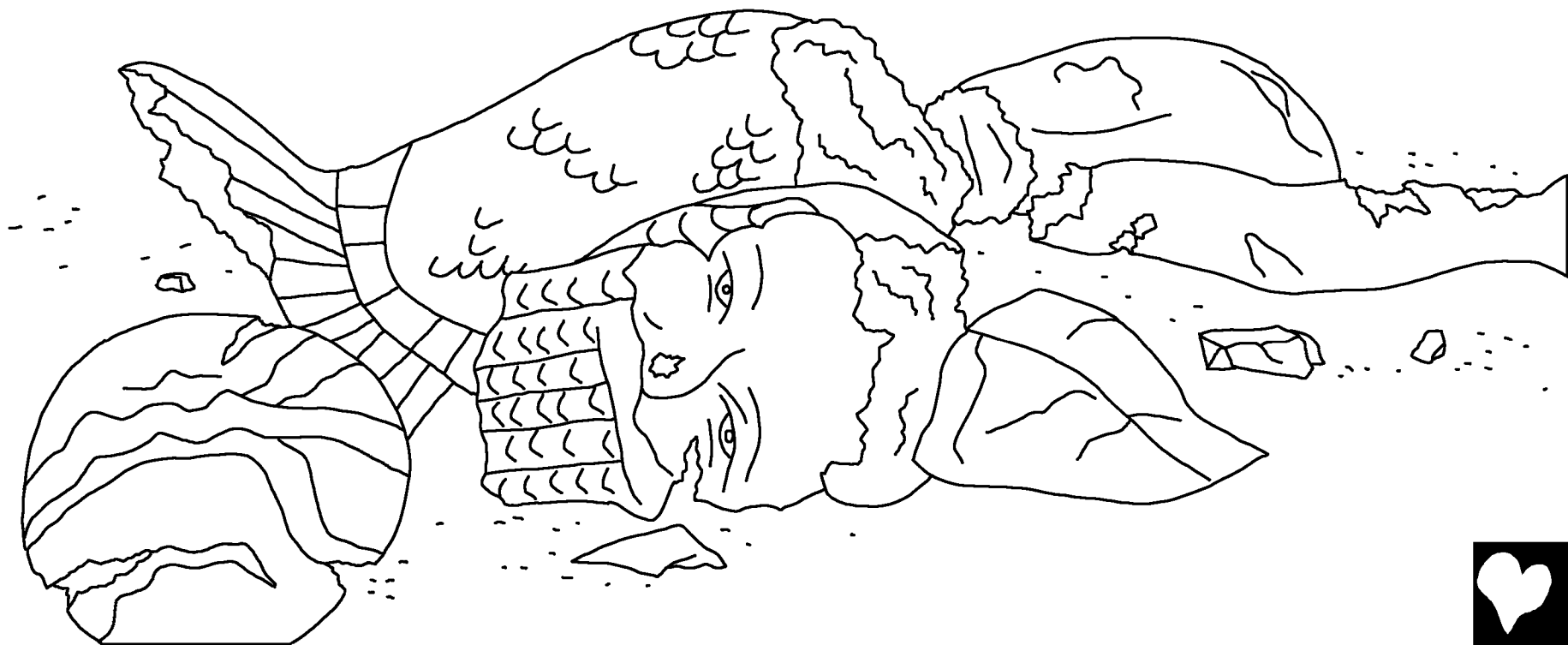



Betegség és halál terjedt a filiszteusok között. A filiszteusok két tehenet kötöttek az elé a szekér elé, amelyen a frigyláda volt, hogy lássák vajon Isten ezért megbünteti-e őket. De megtartották a borjaikat. "Ha a tehenek Izráelbe mennek és itt hagyják a borjaikat, akkor tudni fogjuk, hogy ez Isten műve." És a tehenek elmentek!





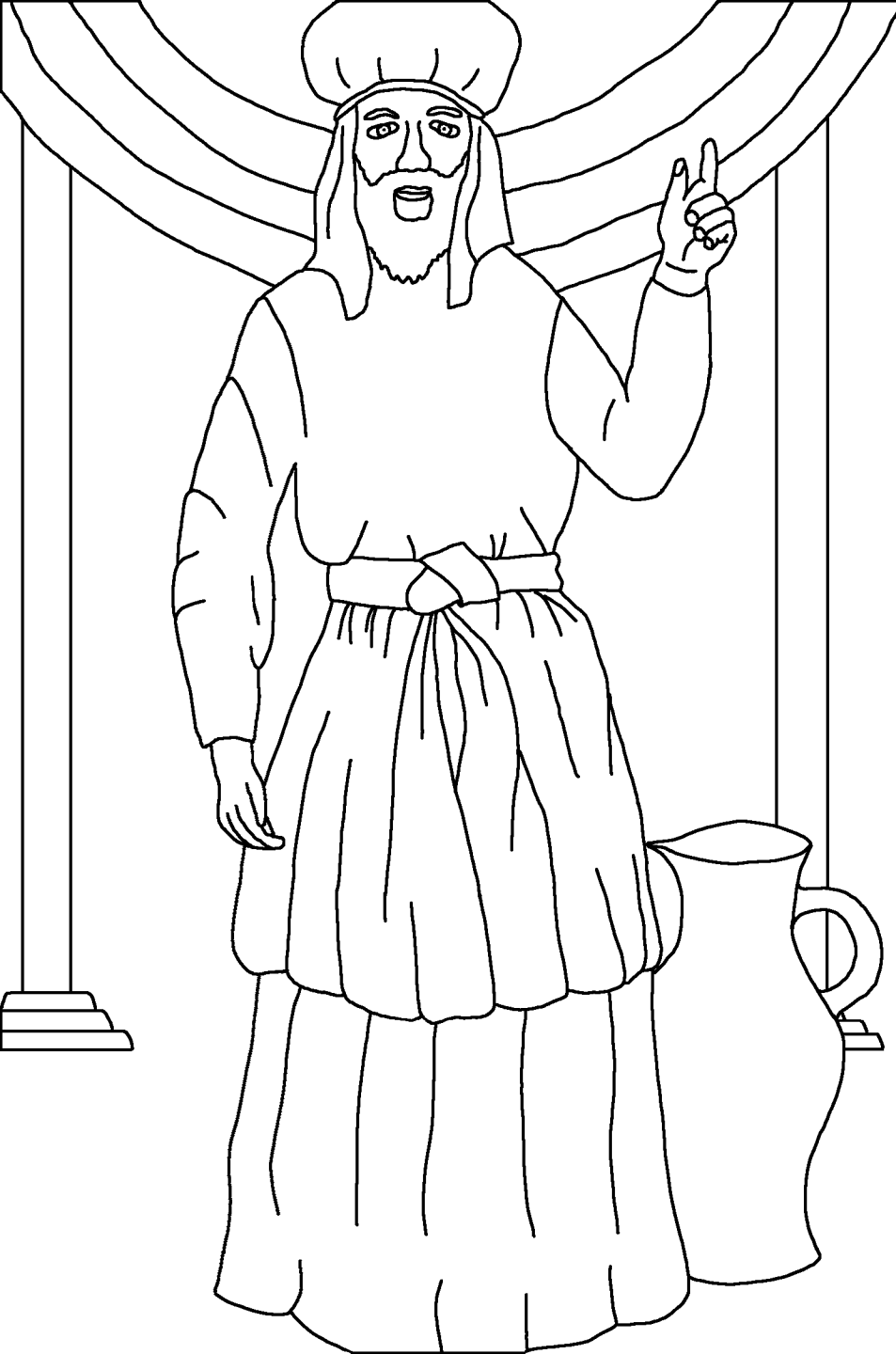

Ekkor Sámuel, aki most már meglelt férfi volt, így szólt Izráel népéhez :  
"Ha teljes szívetekkel visszatértek Istenhez, Ő akkor meg fog benneteket szabadítani a filiszteusok kezéből."  
A nép hallgatott Isten hű prófétájára és Isten keze ezentúl újra a filiszteusok ellen fordult, minden nap, amíg csak élt Sámuel.



Sámuel, Isten kis szolgája

Isten Igéjéből, a Bibliából

vett történet :

1 Sámuel 1-7

"Megvilágít engem a te szavaidnak  
megismerése." Zsoltárok könyve 119 : 130



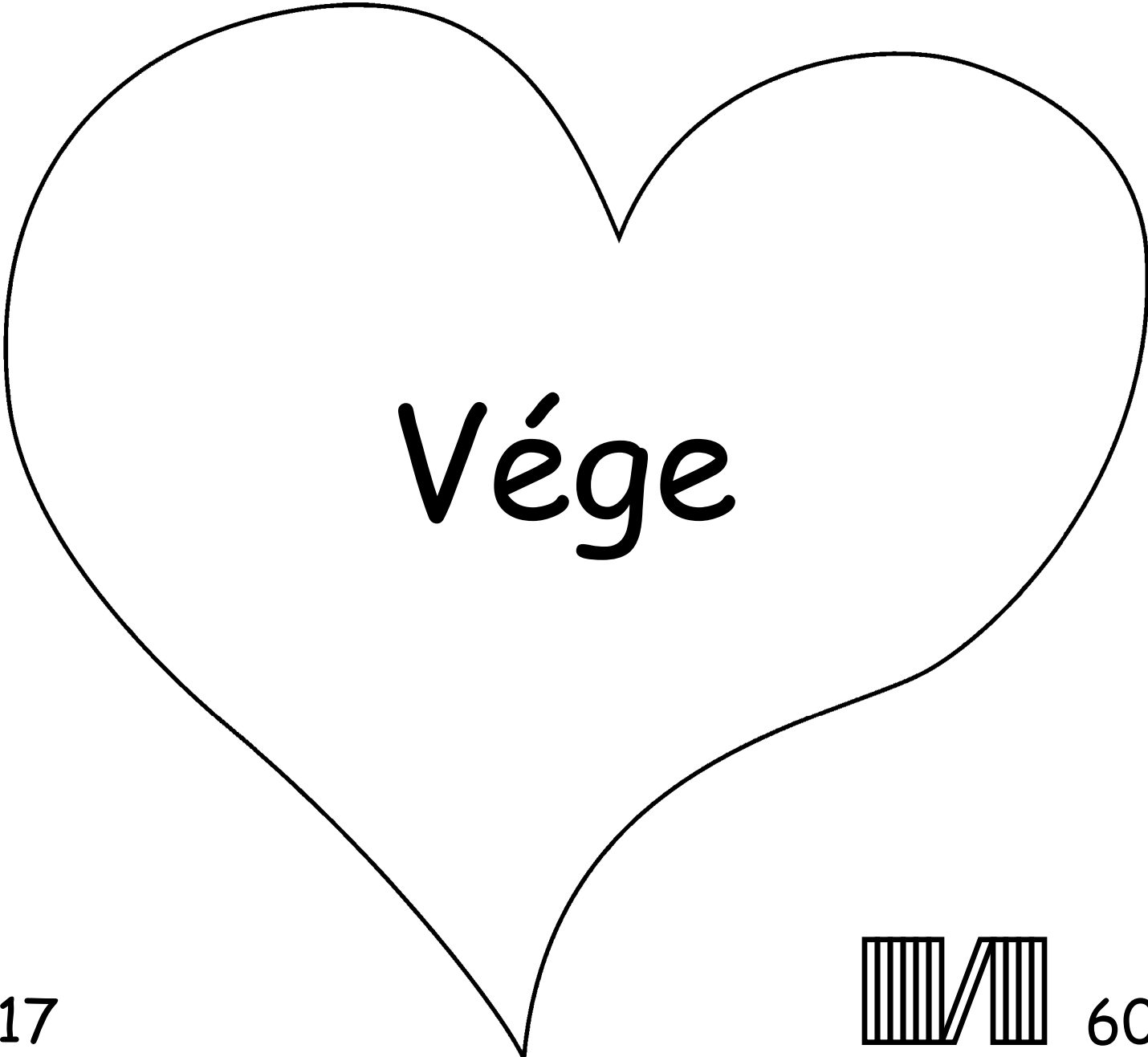

17

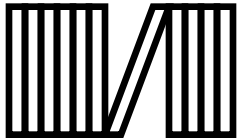

60



Ez a biblia történet a mi csodálatos Istenünkről szól, aki bennünket is teremtett és aki azt akarja, hogy megismerjük.

Isten tudja, hogy mi mindig követtünk el rossz cselekedeteket, amelyeket ő bűnnek nevez. A bűneinkért a büntetés a halál, de Isten annyira szeret bennünket, hogy a Fiát, Jézust küldte a keresztre, hogy meghaljon és bűnhődjön a bűneinkért. De aztán Jézus feltámadt és felment a Mennybe! Ha te hiszel Jézusban és arra kéred, hogy bocsássa meg a bűneidet, Ő meg fogja tenni! El fog jönni, hogy benned éljen, és te örökké Vele fogsz élni.

Ha te meg akarsz szabadulni a bűneidtől, így szólhatsz Istenhez : Drága Istenem, én hiszem, hogy Jézus érettem halt meg és hogy ma is él. Kérlek, lépj be az életembe és bocsásd meg a bűneimet, hogy új életet kezdhessek, és hogy egy napon örökre viszontlássalak. Segíts nekem, hogy érted éljek, mint a Te gyermeked. Ámen

Olvasd a Bibliát és beszélj az Istenhez  
minden nap! János 3 : 16

