

انجیل واسی زاکان

تقدیم کونه

بهشت خانه
زیبای
پروردگار

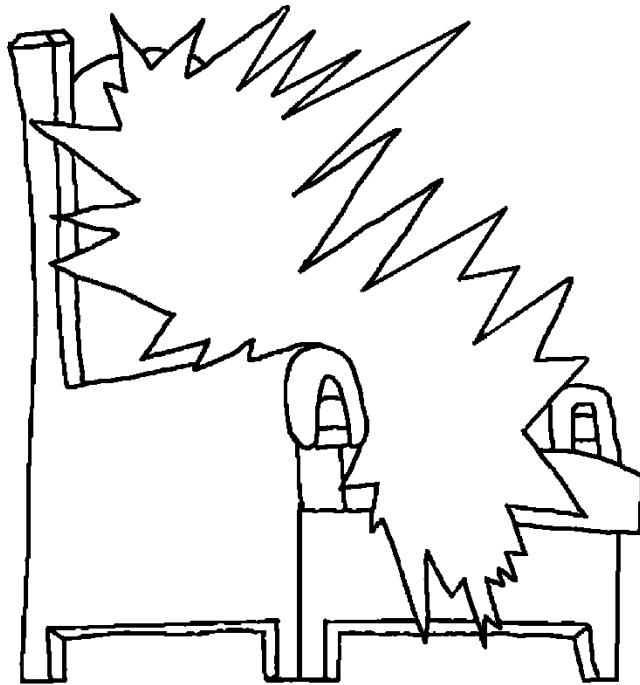

نویسنده: Edward Hughes

توضیحات: Lazarus
Alastair Paterson

منطبق با: Sarah S.

مترجم: www.christian-translation.com

پخش کونن توسط: Bible for Children
www.M1914.org

©2021 Bible for Children, Inc.

مجوز: حق هر کپی و پرینت این داستان را دارین تا زمانی که ان را نفروشید.



موقعی که مسیح رو زمین زندگی کوداندبو خو شاگردانه بگفته
درباره بهشت. او ان را خو خانه پدري بگفته، و بگفته عمارت
های زیادی در اون وجود دره یا. عمارتی
بزرگ، خانه ای زیبا، بهشت
بزرگتر و زیباتر از خانه
های زمینی است.



مسیح بگفته من خواهم بشم ی جا شیمی ره چکنم. واگر بشم این
کار را بکنم دوباره ورگردم و شما را قبول کونم. مسیح بعد از
زنده بستن، بشو بهشت میان. در حالی ک انه شاگردانی شین تماشا
کوداندبی اسمان سیاه بسته. ابری بومه واو را سوار کوده و از
نظر دور بسته.

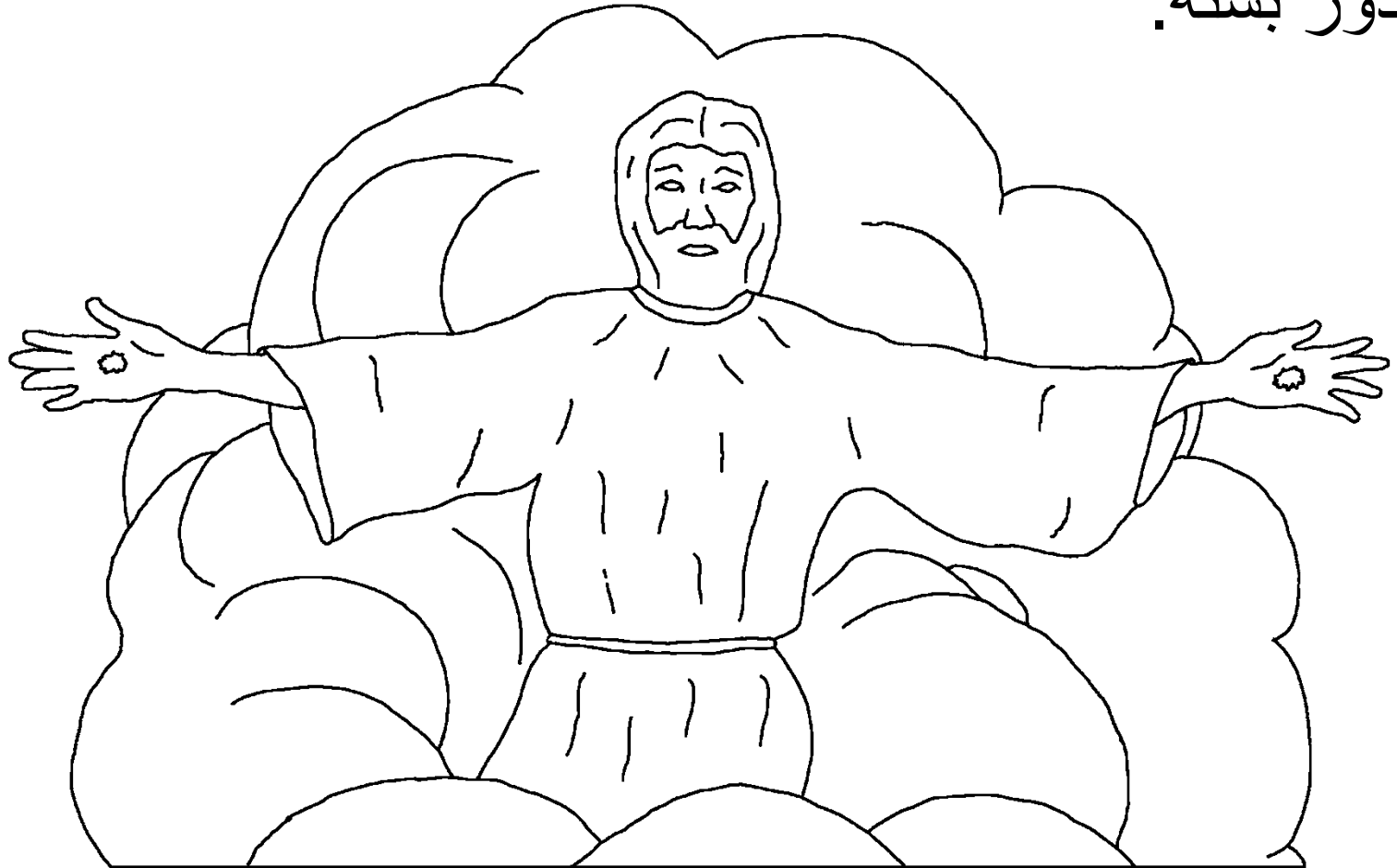

بعد ان مسیحیان قول مسیح را یاد بو که امندره و اشانه بردن دره.
مسیح بگفته زمانی ک کسی انتظار نداره من وگردد. اما اوشانی ک
قبل از آمدن مسیح میریدین چه به؟
انجیل گه مستقیم شم مسیح پهلو.
روح از اشنه تن جدا به و در
پیشگاه خدا حاضر بی دی.

در پیشگاه پروردگار



وحی، آخرین کتاب مقدس در انجیل امره گه که بهشت چقدر
عجیب ایسه. چیزای عجیب ب صورت خاص اویه وجود
داره. بهشت می پره خانه یه. خداوند همه جا ایسه. اما اونه تخت
پادشاهی بهشت میام نهه.

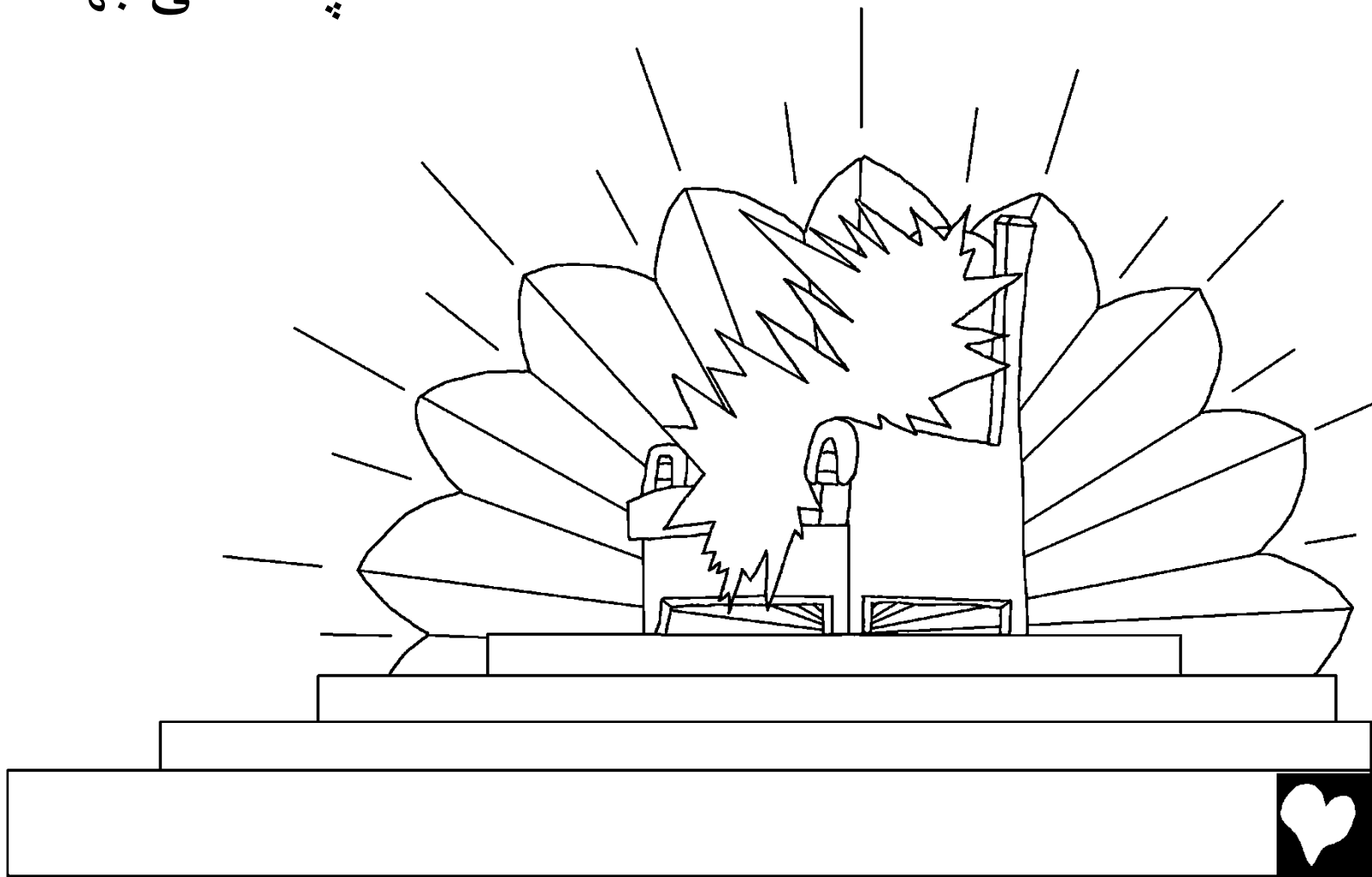

فرشتگان و روحانیون خدا را در بهشت ستایش کونیدی. در
آخر تمامی مردمان خدا که بمریددی به بهشت بوشوایدی هه
کار را کودید. اهنگ خاصی در وصف خدا
خوانیدید. هیه قسمی از اهنگ را باوردیم:

شما با ارزش ایسید چون با شیمی خون
امره فارغ از ملت و هر قبیله ای ما را به

خدا واگردانیدی و

از ما پادشاه

بساختید

و کشیک

خدا بکردید.

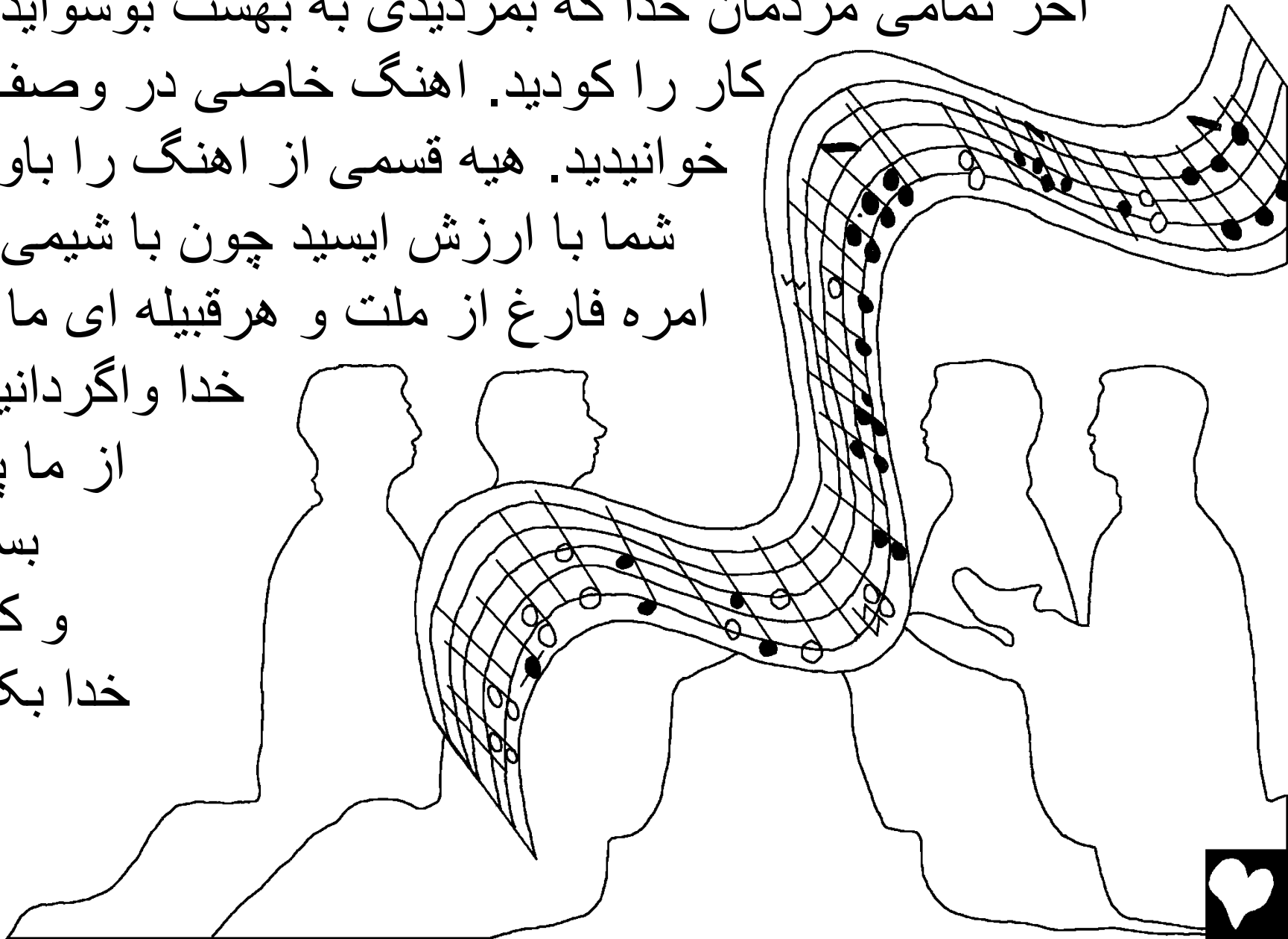

آخرین صفحات انجیل بهشته ره ب عنوان بیت المقدس
تشریح کونه. بسیار بزرگ با دیوار های بلند. جنس دیواره
پشمیه. و همانند کریستال شفاف منه. فوندانسیون و اساس دیوار با
جواهرات و سنگ های با ارزش پوشیده بیسته و رنگ های قشنگس

بیداره. هر کدام
از دروازه
های شهر
از مرواریدی
بزرگ
ساخته بیسته.

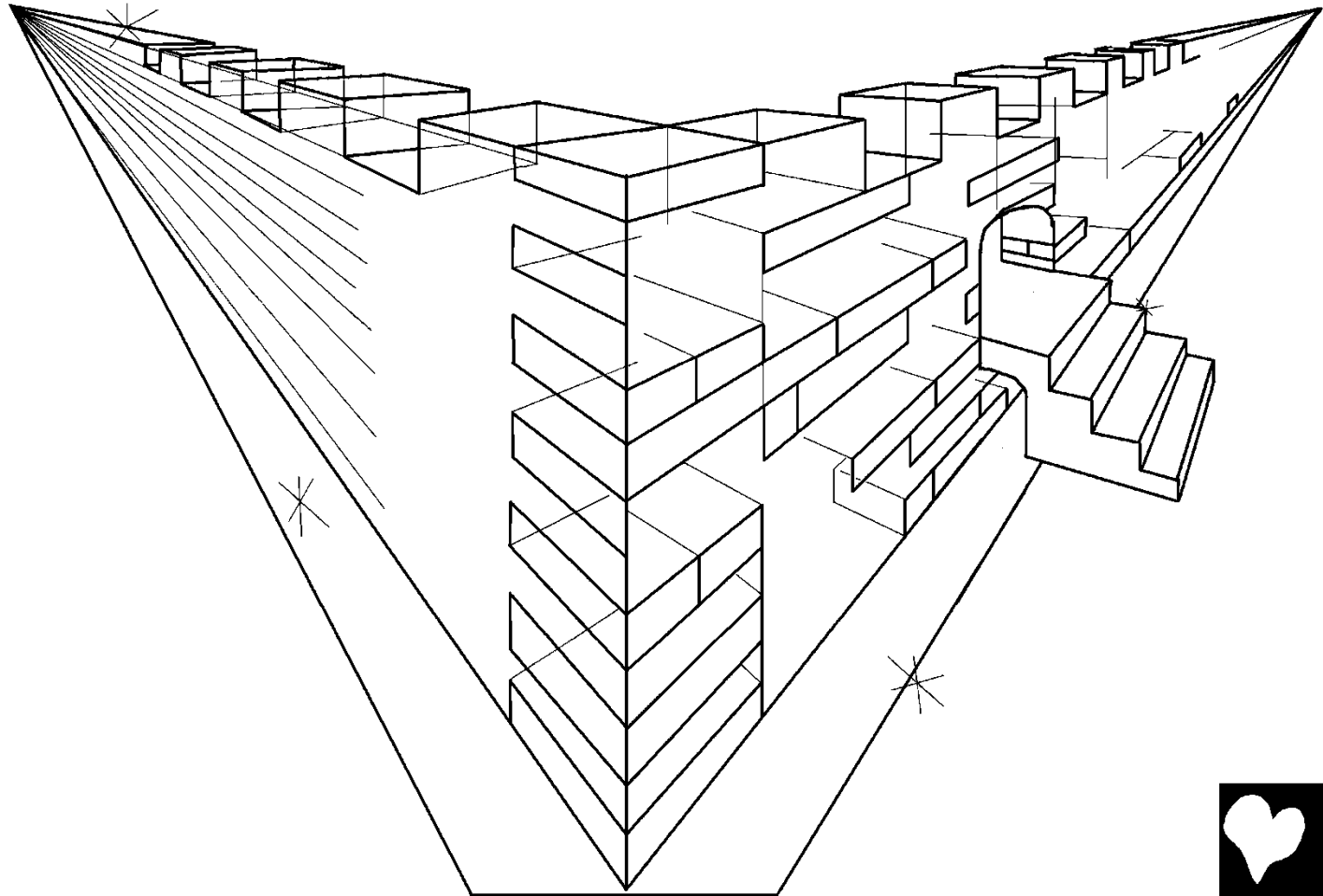

ان در های صدفی بسیار بزرگ هرگز بسته نخواهند بست. بیا
بیشیم بو دورون. و دور و بره نگاه بکنیم. و او ... بهشت حتی از
دورون زیباتر ایسه. شهر با طلای خالص همچون شیشه ساخته
ببسته. حتی انه خیابانان
هم طلا ایسه.



روخانه پر آب و زیبایی از زیز تخت پادشاهی پروردگار جاری
است که سرچشمه اش از باغ عدن ایسه. انه درختان خاص ایسید.
که هر ماه دوازده نوع مختلف میوه دیهی دین. برگ درختانه هم
شفت دیهیدید.

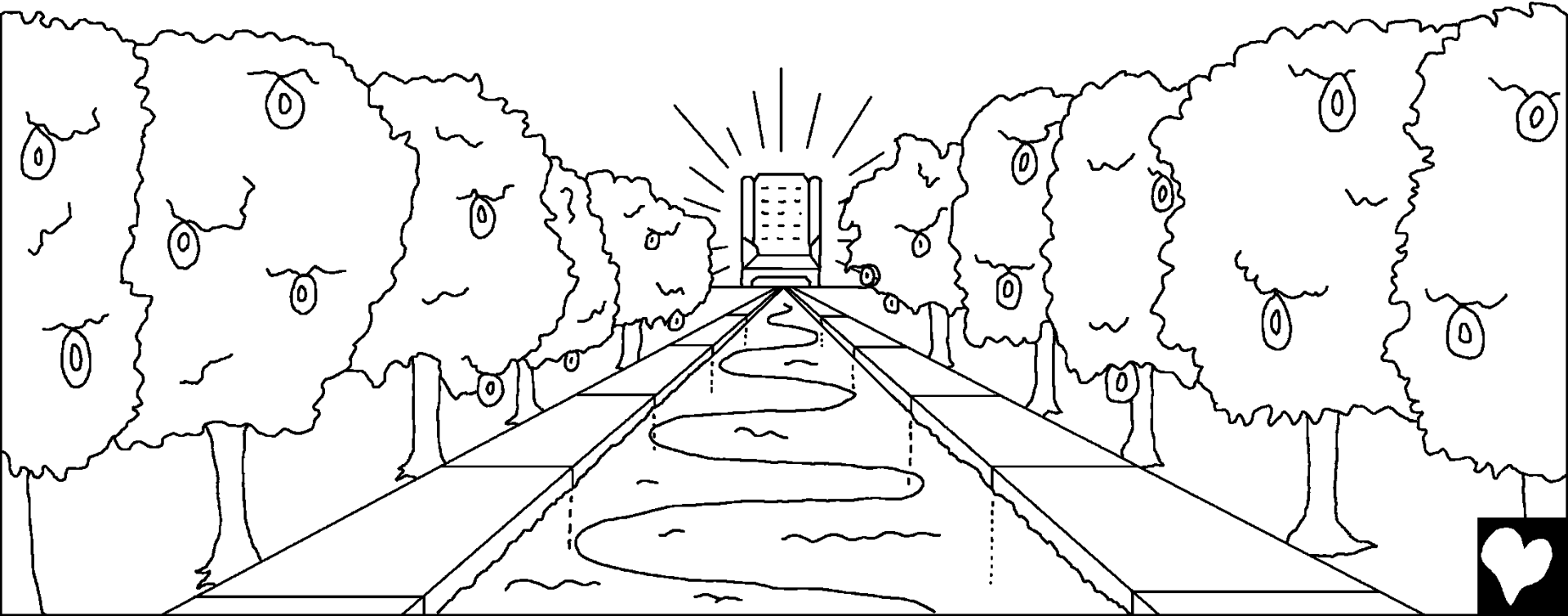

بهشت نه ماه خواهه نه خورشید واسه روشنایی. خدا با تجلی
خودش نور های شگفت انگیزی گسترش دهه. هیچ شبی نیز
وجود ندره.

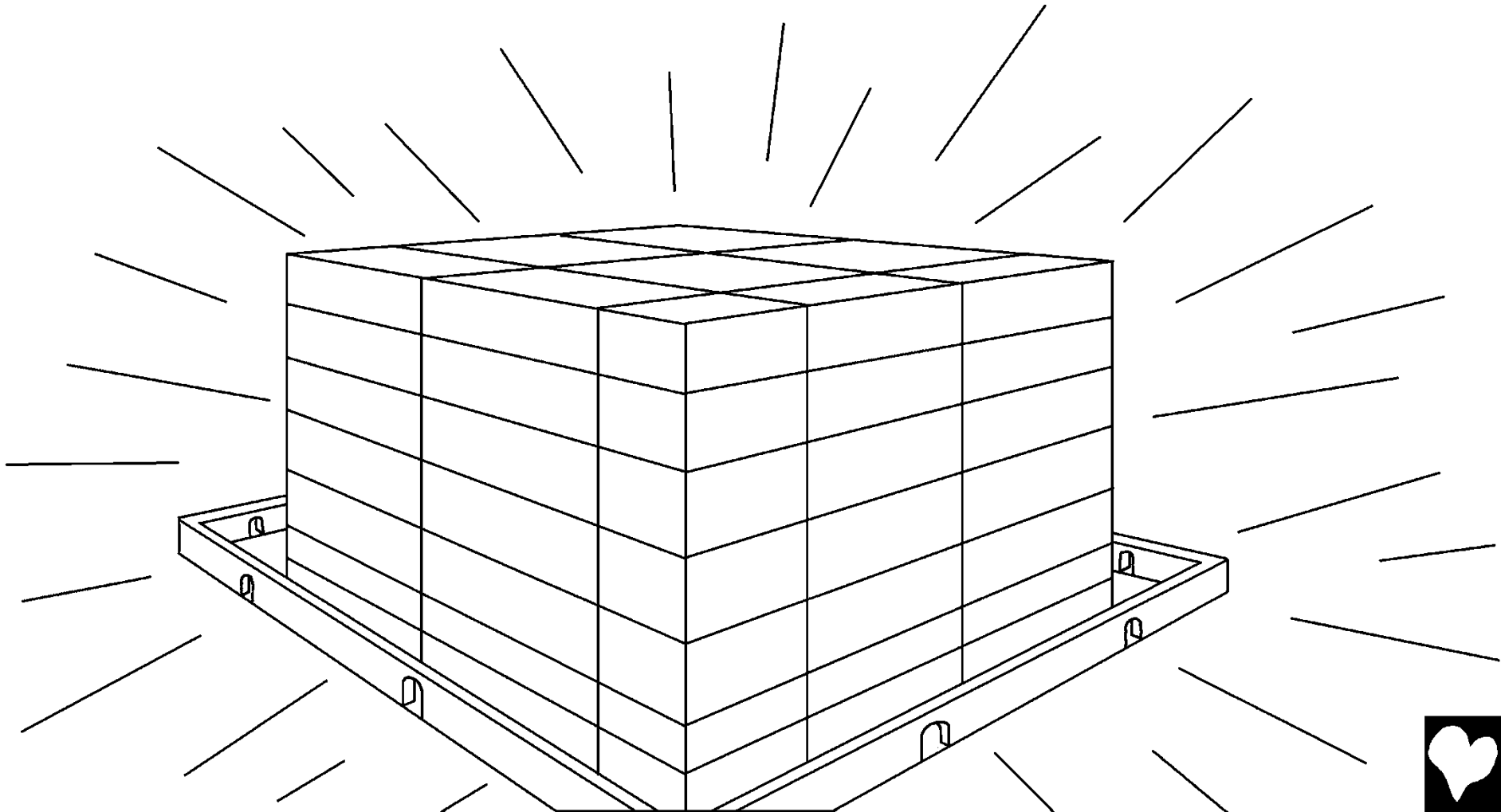

حتی حیوانات در بهشت متفاوت ایس اید. همه اهلی و دوست
ایسید. گرگ ها و بره ها همدیگره پهلو غذا خوریدی. شاید شیر ها
مثل گاو نر کاه بخورند. خدا گه: اوشان نبایستی در میان کوه های
مقدس من به کس یا چیزی صدمه بزیند.

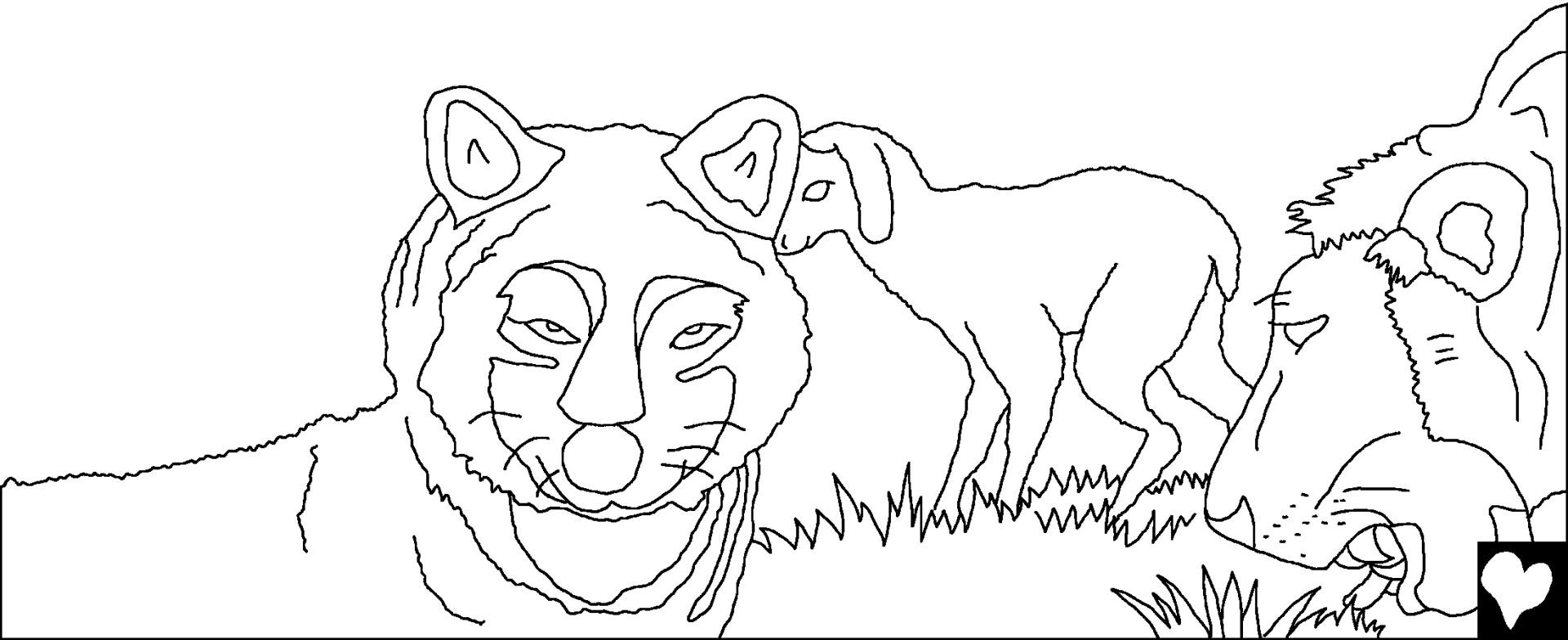

اوپطور ک دور و بر نگاہ
کونیم امی توجہ ب
چیزایی جلب بہ ک وجود
نرہ. هیچ حرف بدی
بیشتو سته نبہ. کسی دعوا
نوکنہ و ادما خودخواہ
نایستن. هیچ دری دوستہ
نیہ. زیرا در بہشت دزدی
وجود نرہ. هیچ دروغگو
قاتل جادوگر و یا مردمان
شروری نیسہ و هیچ
گناہی در بہشت نبہ.



در بهشت از پروردگار ترسی
وجود نره. گاهی مردمان از غم
هایی ک در خو زندگی میام بداشتن
گریه کونن. در بهشت خدا همه
نگرانی و ترس را از بین بره.



حتی مرگی هم در بهشت وجود نره. مردمان خدا با صاحبشان همیشه ایسادی. و غم و اندوه، گریه و دردی ننه نه بیماری نه جدایی نه مراسم خاکسپاری ننه. همه مردم در بهش با خدایشان خوشحال ایسید.



با تمام اشان بهشت مال دختران و پسران ایسه. کسایی ک ب عیسی مسیح به عنوان ناجی معتقد ایسیدی و از او و خداهش پیروی کونیدی. در بهشت میام کتابی نهه به اسم زندگی انسان های ساده ک با اسامی افراد زیادی پر بیسته، ایا دانی چه کسانی اسم او یه بنوشته نهه؟ همه اوشانی ک ب عیسی مسیح معتقد دیدی.

ایا تی نام او یه نهه؟

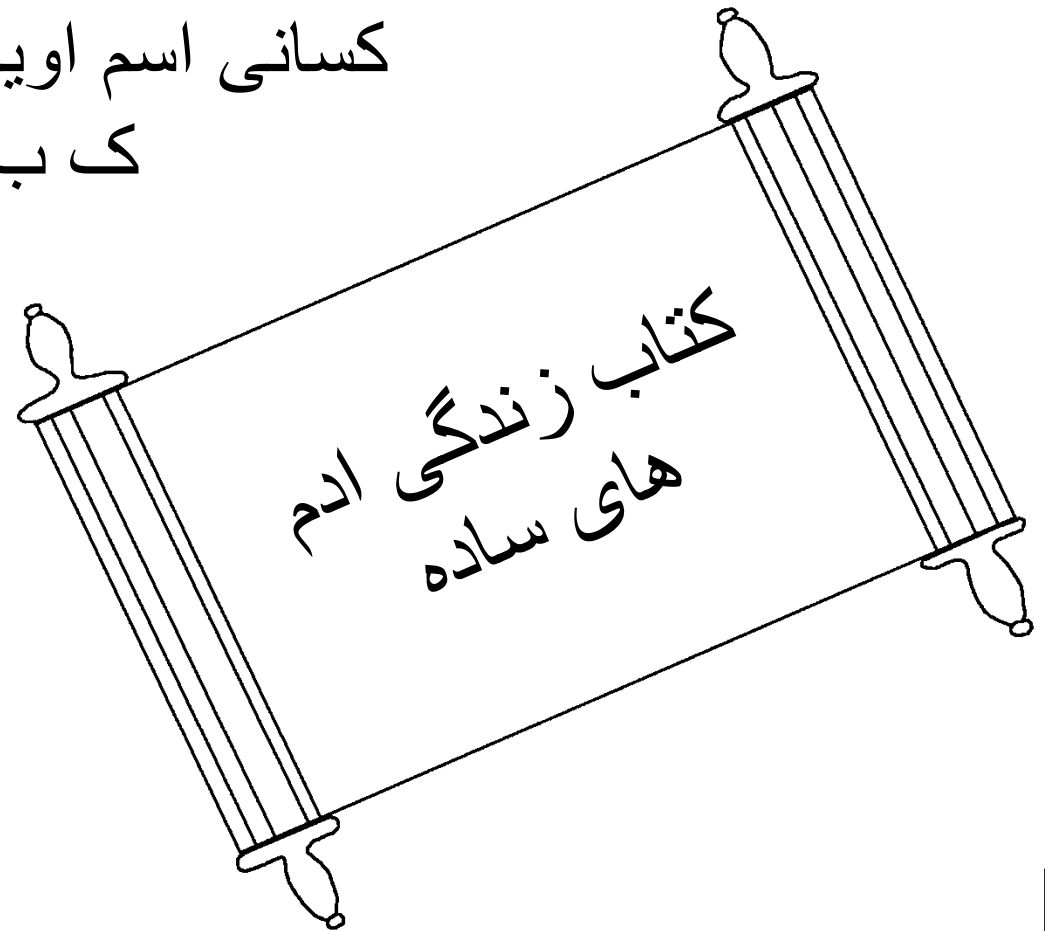

آخرین کلمات انجیل درباره دعوت شگفت انگیز به بهشت است.
روح القدس و عروس میگویند که بیایید و به کسانی که این را
میشنوند اجازه فدهید ک بیگید بیاید و ب او که تشنه شنیدن
ایسه اجازه فدید ک بیاید و هر انکه مایل ایسه.



بهشت خانه زیبای پروردگار

داستانی در باره گپ های خدای انجیل

پیدا شده میان

جان 14 کرینتی 5 رولیشن 4 21 22

"در آغاز شیمی کلمان میان نور و روشنی فداعه."

Psalm 119:130



پایان

60

60



نقل های کتب مقدس انجیل از پرورگاری
شگفتی گوید که امی ره باورده و خواهی که امی او ره بیشیناسیم.

خودا دانه ک امی چی کارای بدی بوکودیم که اوشانه گوناہ بوگوید. تنبیه
معصیت، مرگ ایسه اما خودا شیمی ره خیلی دوس بیداره، او هه ایتہ پسرہ
عیسی مسیح ره اوسه کود تا بی صلیب کشیده ببه و شیمی گوناہنه امرہ تنبیه
ببه. بعد اون عیسی مسیح وگردسته خو زیندگی سر و خو خانه شین بهشت
بوشو! اگر اورہ باور بوکونی و از او بیخواهی تی گناہانه ببخشہ، او آکارہ
کونہ! او ایہ و در تو زیندگی کونہ و تو همیشه اونہ امرہ زندگی کونی.

اگر باور کونی که حقیقت ان عیسه، آ حرفنه بو خودا بوگو: عیسی مسیح
عزیز، من باور بیدارم که تو خودا عیسی و ادمی بو بوستی تا جولو امی
گوناہان امرہ گیری، و دوبارہ زیندیگی کونی. از تو خوایم می زیندگی شین بیه
و امی گوناہانه ره ببخش و تا بتتم دوبارہ زندگی کونم و واسه همیشه ته ره
همره بيم. مرہ کمک بوکن تا تی حرف ره گوش کنم و مته تی زای ترہ بيم.

هرروز انجیل را بیخوان و با خدا امرہ حرف زن. آمین جان 3:16

