

La Bible pour enfants présente

Samuel, le
petit
serviteur de
Dieu



Écrit par : Edward Hughes
Illustré par : Janie Forest; Alastair Paterson
Adapté par : Lyn Doerksen
Traduit par : Yvon l'Hermitte
Produit par : Bible for Children
www.M1914.org

BFC
PO Box 3
Winnipeg, MB R3C 2G1
Canada

©2021 Bible for Children, Inc.

Licence : La copie ou l'impression de cette histoire est permise
à des fins non commerciales uniquement.



Anne était une femme bonne, mariée à Elkana, lui aussi rempli de bonté. Tous les deux adoraient Dieu et montraient de la tendresse pour les autres.

Mais quelque chose manquait dans la vie d'Anne. Elle voulait avoir un fils. Oh, combien elle désirait un bébé ! Elle attendait, elle priait, elle espérait encore. Nul bébé ne venait !

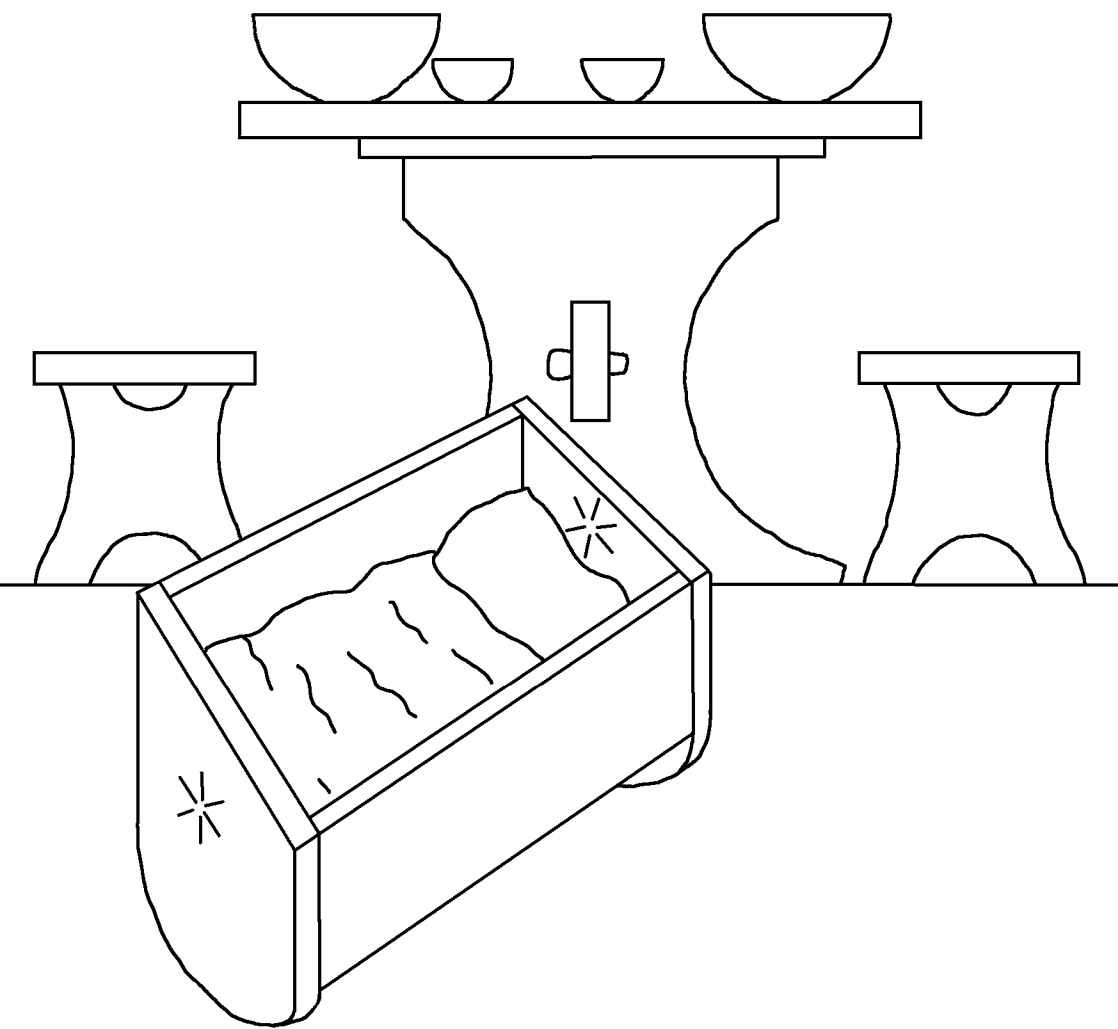



Chaque année, Anne venait adorer au Temple de Dieu. Une année, elle fit la promesse que si Dieu lui donnait un fils elle le consacrerait pour toujours au service de Dieu.





Le vieil Eli,
sacrificateur,
vit Anne qui priait.
Il pensa qu'Anne
avait bu du vin
car ses lèvres
bougeaient,
mais aucun
son n'en
sortait. Eli
réprimanda
Anne !





Mais Anne raconta à Eli sa prière pour un enfant et sa promesse à Dieu. "Va en paix," lui répondit Eli. "Et que le Dieu d'Israël t'accorde la demande que tu lui as faite." Les paroles d'Eli redonnèrent de l'espoir à Anne.



Bientôt une grande joie envahit le coeur d'Anne.
L'Eternel se souvint d'elle, et répondit à sa prière.
Elle et Elkana eurent un petit garçon prénommé
Samuel, (qui veut dire "Dieu a exaucé"). Mais
Anne allait-elle se souvenir de sa promesse à Dieu ?

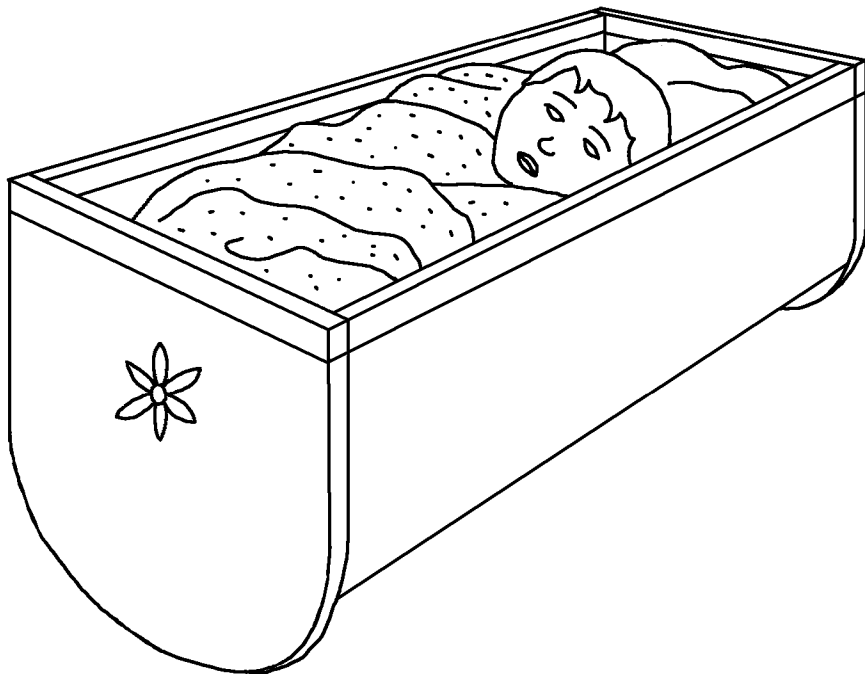

Anne arrêta d'aller au temple chaque année. Avait-elle brisé sa promesse à l'Éternel ? Non, Anne attendait que Samuel soit assez grand pour vivre au temple et aider Eli au service de Dieu. Alors, elle l'amena au temple.





Dieu honora la grande fidélité d'Anne. Après Samuel, Dieu lui donna encore trois fils et deux filles. Chaque année, Anne venait adorer au Temple de Dieu - et pour apporter une nouvelle robe qu'elle faisait à Samuel.



Samuel n'était pas le seul aide d'Eli. Celui-ci avait deux fils, Hophni et Phinées, qui déshonoraient Dieu par des actions mauvaises et qui ne voulaient pas changer quand leur père les réprimandait. Eli aurait pu les chasser, mais il ne le fit pas.



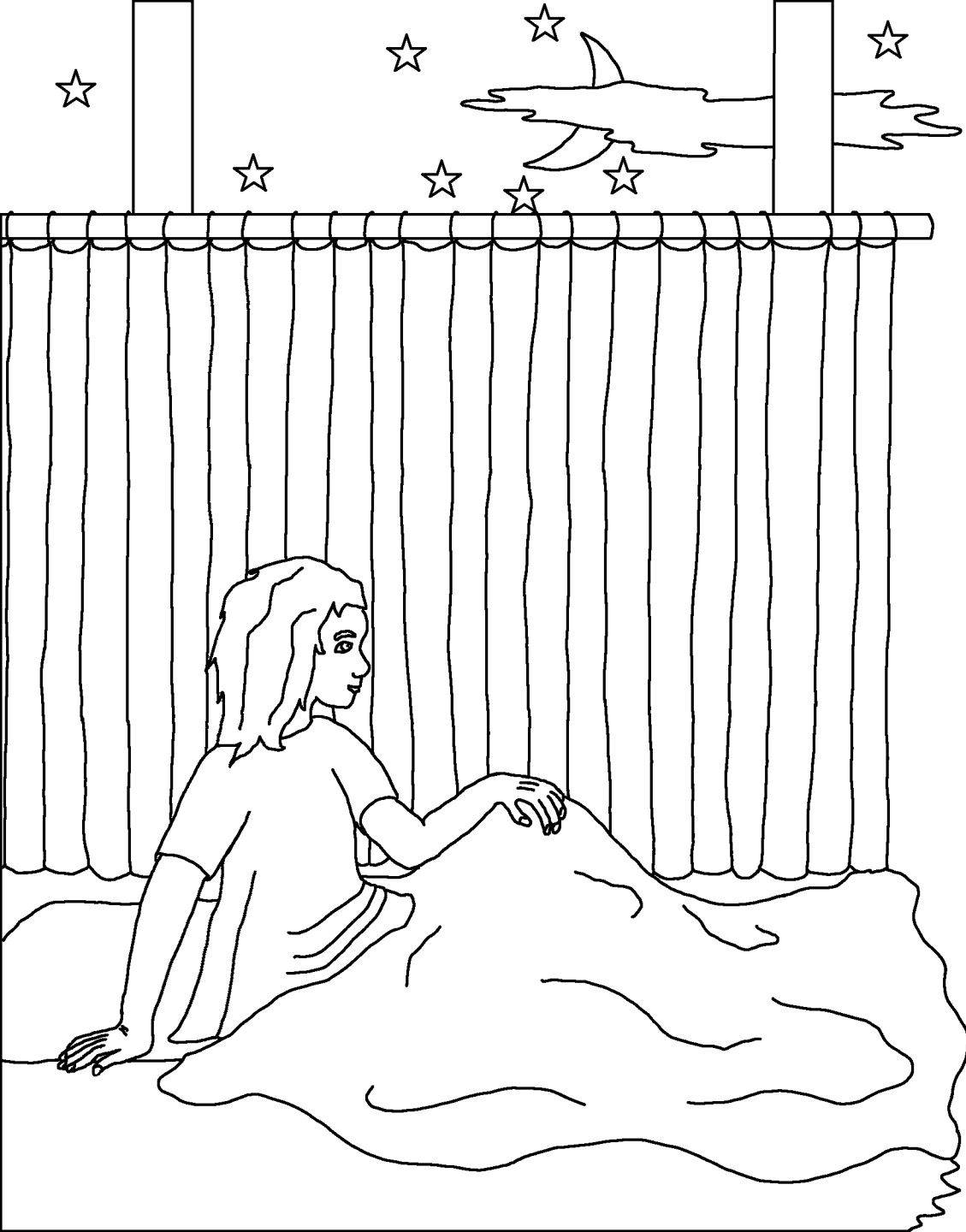

Une nuit, Samuel entendit une voix qui l'appelait. Le garçon pensa que c'était Eli. "Me voici," dit-il. "Je n'ai point appelé," répliqua Eli. Ceci arriva trois fois. Alors Eli comprit que Dieu voulait parler à Samuel.



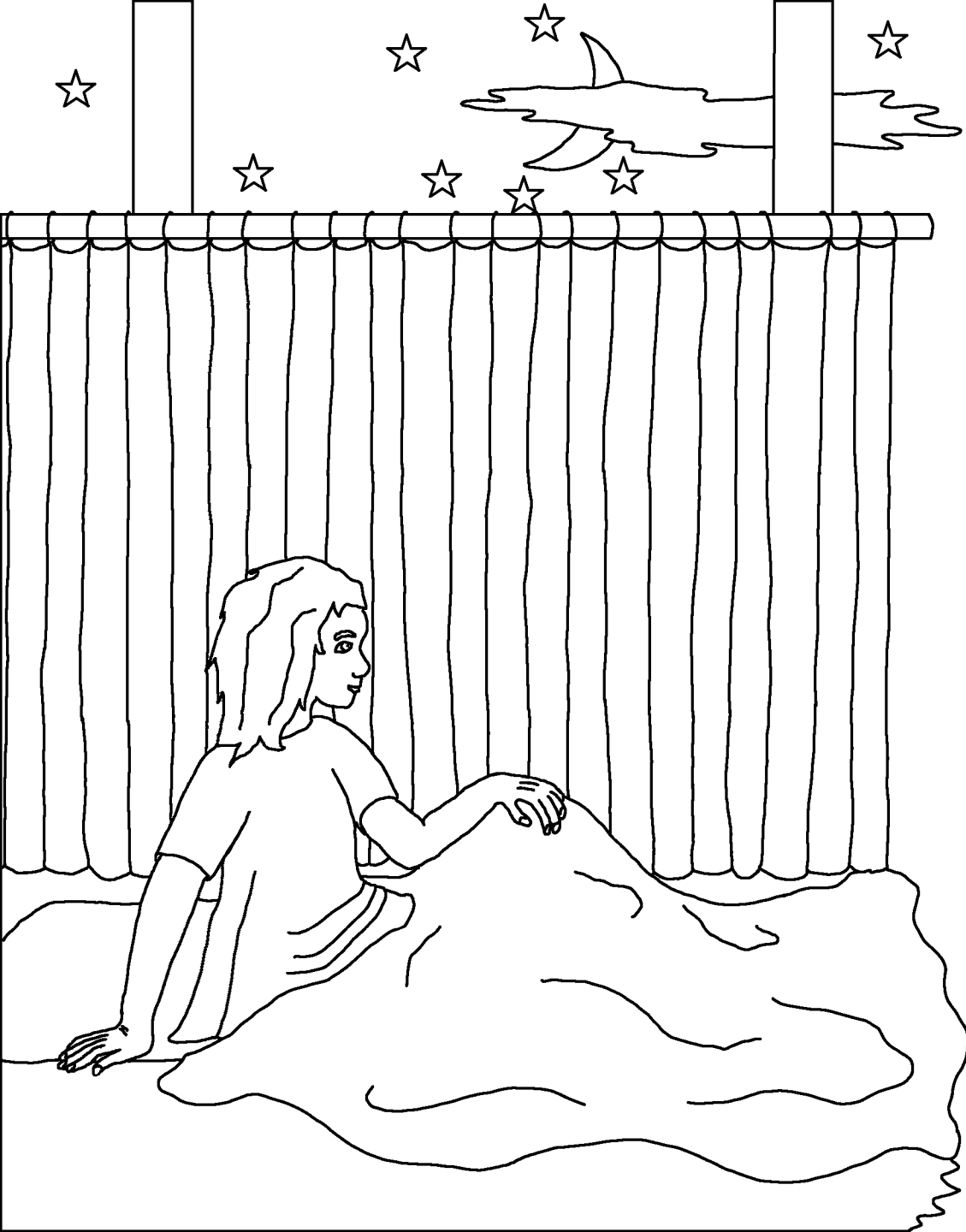

Eli dit à Samuel,
"Si l'on t'appelle,
tu diras : Parle,
Eternel, car
ton serviteur
écoute." Et Dieu
rappela, donnant
à Samuel un
très important
message.



Dans le matin, Eli appela Samuel. "Quelle est la parole que t'a adressée l'Éternel ?" demanda-t-il au jeune Samuel. Celui-ci lui dit tout. C'était un message terrible - Dieu allait venir détruire la famille d'Eli à cause de Hophni et Phinéas qui étaient si méchants.



L'avertissement de Dieu se réalisa. Pendant une guerre contre les Philistins, les deux fils d'Eli conduisirent l'Arche de Dieu devant l'armée d'Israël. Les ennemis capturèrent l'Arche et tuèrent Hophni et Phinéas, ainsi que de nombreux Israélites. Lorsque Eli l'apprit, il tomba de son siège, se brisa le cou, et mourut le même jour.



L'Arche de Dieu amena des troubles chez les Philistins. Ils la mirent dans le temple de Dagon, leur faux dieu. Au matin, l'idole de Dagon était tombée sur sa face. Les Philistins relevèrent Dagon - mais au matin suivant la statue était encore au sol, et elle était brisée.

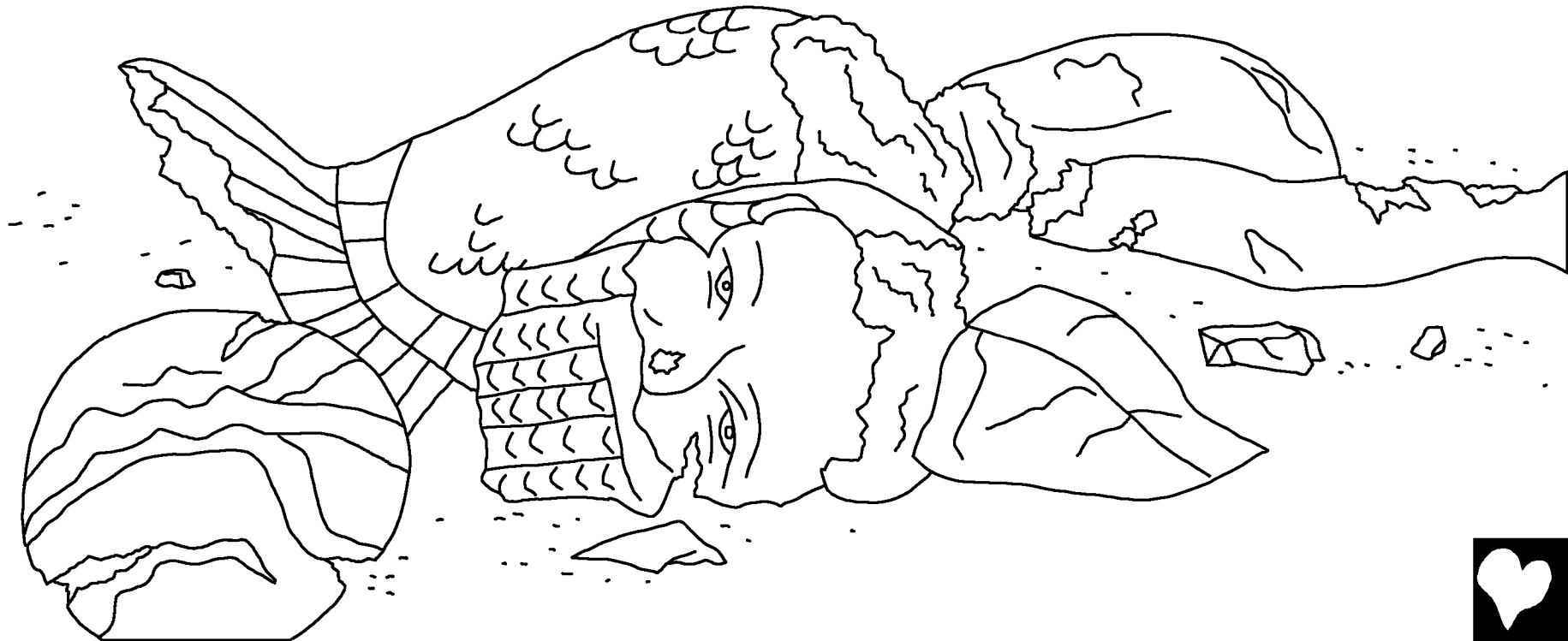

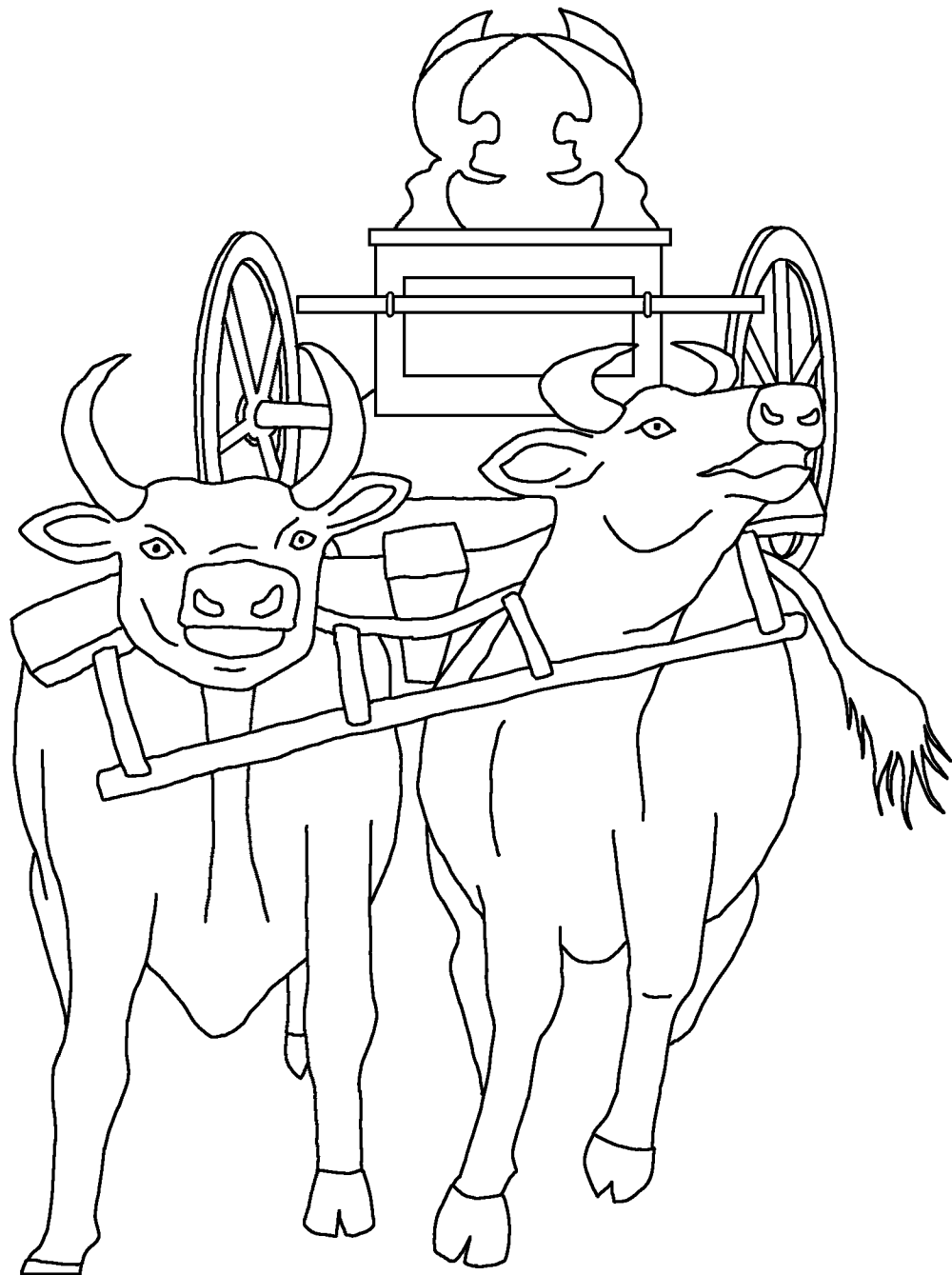

La maladie et la mort s'étendaient parmi les Philistins. Pour voir si Dieu les punissait, les Philistins attelèrent deux vaches à un chariot sur lequel on posa l'Arche. Mais ils gardèrent leurs veaux. "Si les vaches vont en Israël en laissant leurs veaux, nous saurons que c'est l'oeuvre de Dieu." Et les vaches s'en allèrent !



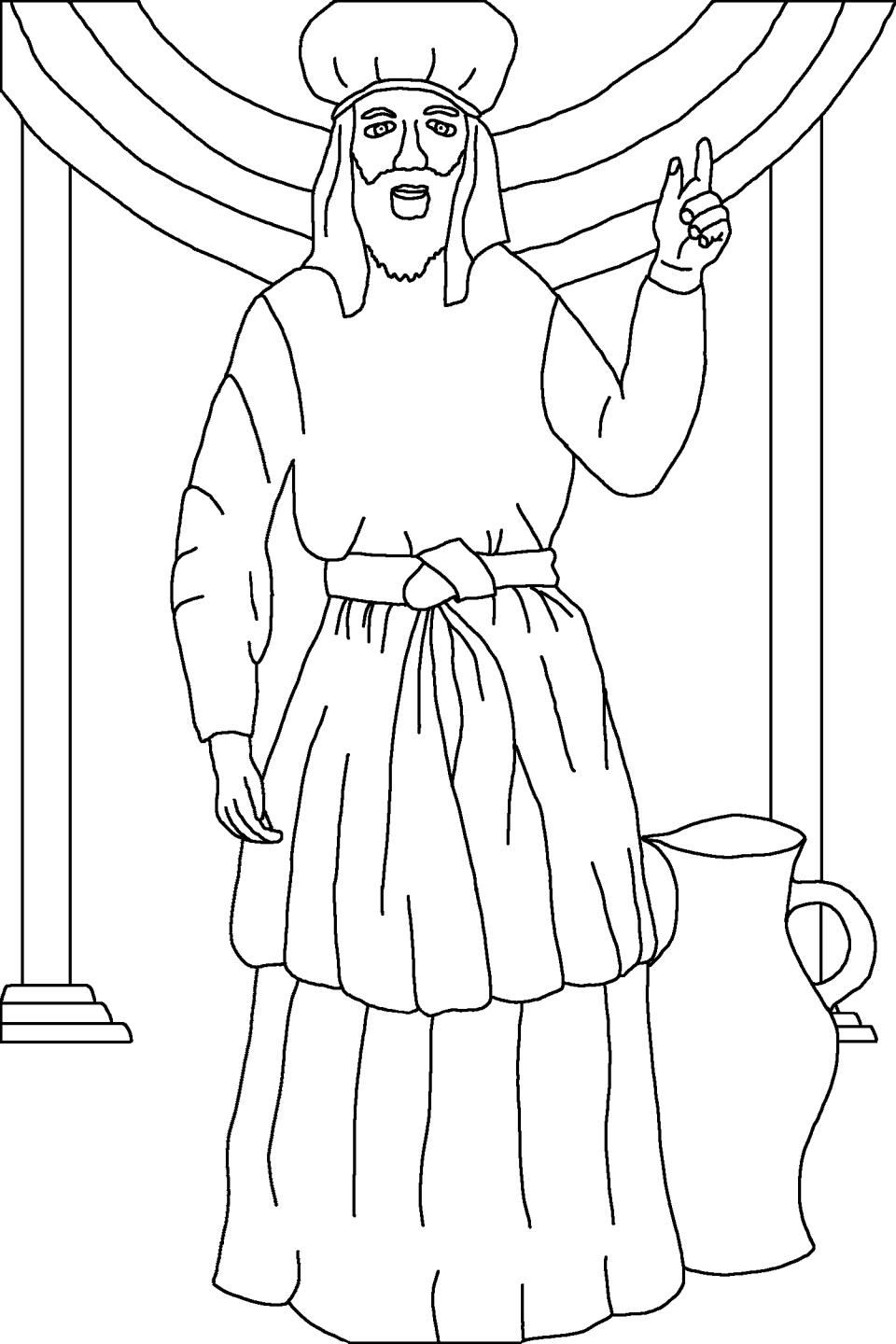

Alors Samuel, qui était maintenant un homme accompli, parla au peuple d'Israël. "Si vous revenez à l'Eternel avec tout votre coeur, Il vous délivrera de la main des Philistins." Le peuple obéit au fidèle prophète de Dieu. Et la main de l'Eternel fut contre les Philistins pendant tous les jours de Samuel.



Samuel, le Petit Serviteur de Dieu
histoire de la Parole de Dieu, la Bible,
extraite du livre :

1 Samuel 1-7

"La révélation de tes paroles éclaire."
Psaume 119 :130



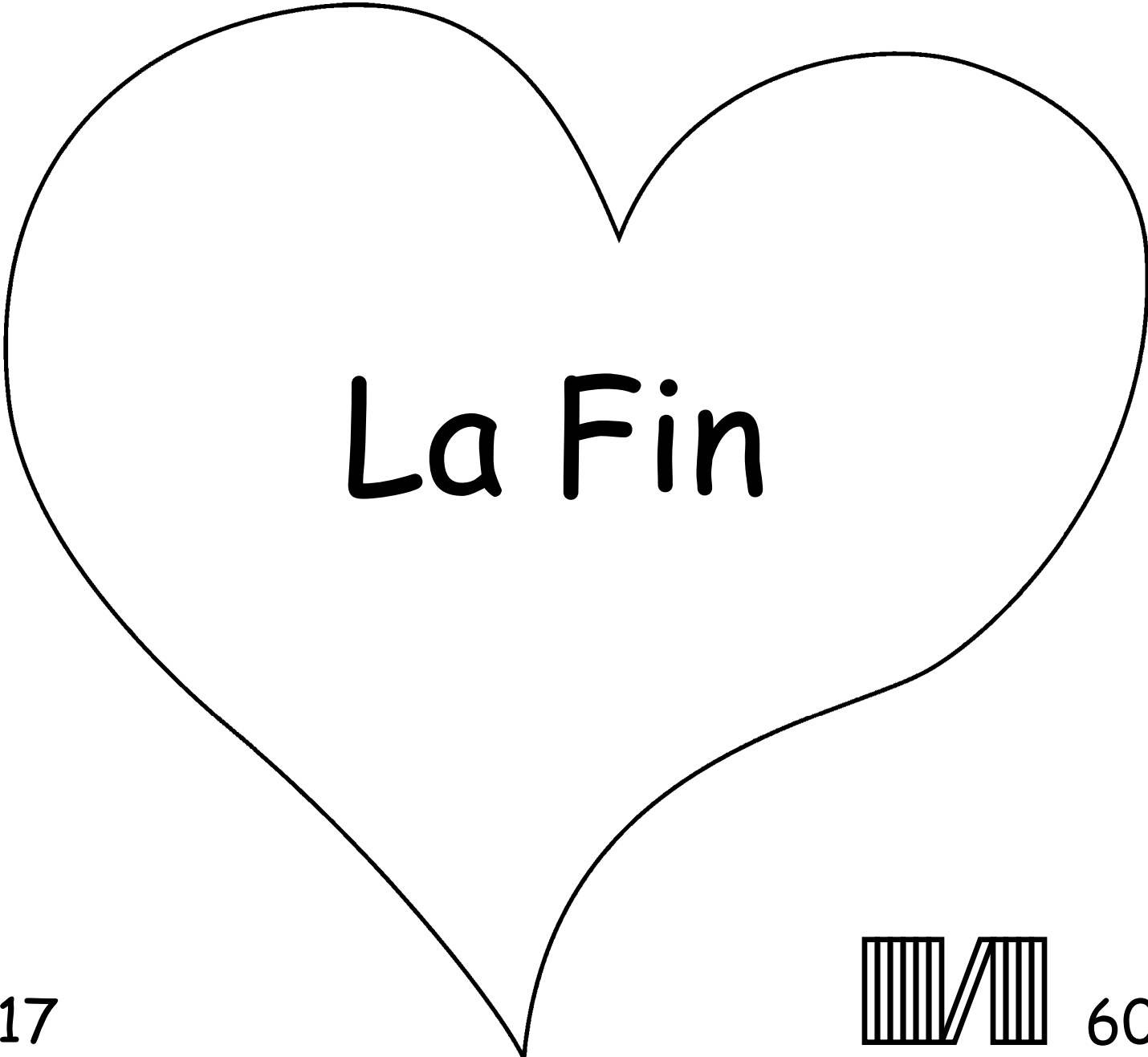

La Fin



Cette histoire de la Bible nous parle de notre merveilleux Dieu qui nous a créés et qui veut que nous le connaissions.

Dieu sait que nous avons toujours commis de mauvaises actions, qu'il appelle le péché. La punition pour nos péchés, c'est la mort, mais Dieu nous aime tellement qu'Il a envoyé Son Fils Jésus pour mourir sur la croix, et être puni pour nos péchés. Puis Jésus est ressuscité, et Il est remonté au Ciel ! Si tu crois en Jésus, et Lui demandes de te pardonner pour tes péchés, Il le fera ! Il viendra vivre en toi, et tu vivras avec Lui pour toujours.

Si tu veux te détourner de tes péchés, voici ce que tu peux dire à Dieu :

Cher Dieu, je crois que Jésus est mort pour moi, et qu'Il est vivant aujourd'hui. S'il Te plaît, entre dans ma vie, et pardonne mes péchés, pour que je puisse avoir une vie nouvelle, et un jour Te rejoindre pour toujours. Aide-moi à vivre pour Toi, comme Ton enfant. Amen.

Lis la Bible et parle avec Dieu tous les jours ! Jean 3 :16

