

网上儿童圣经故事

呈献

神的童仆撒母耳



翻译者：何淑芬
原文：Edward Hughes
插图：Janie Forest; Alastair Paterson
电脑改编：Lyn Doerksen
出版：Bible for Children
www.M1914.org

BFC
PO Box 3
Winnipeg, MB R3C 2G1
Canada

©2021 Bible for Children, Inc.
准许复制任何之文字及插图，不可变卖。



从前，有一个
人名叫以利加拿，
他的妻子叫哈拿。
他们两人都敬拜神。
哈拿心里忧伤，因为
她不能怀孕生育。

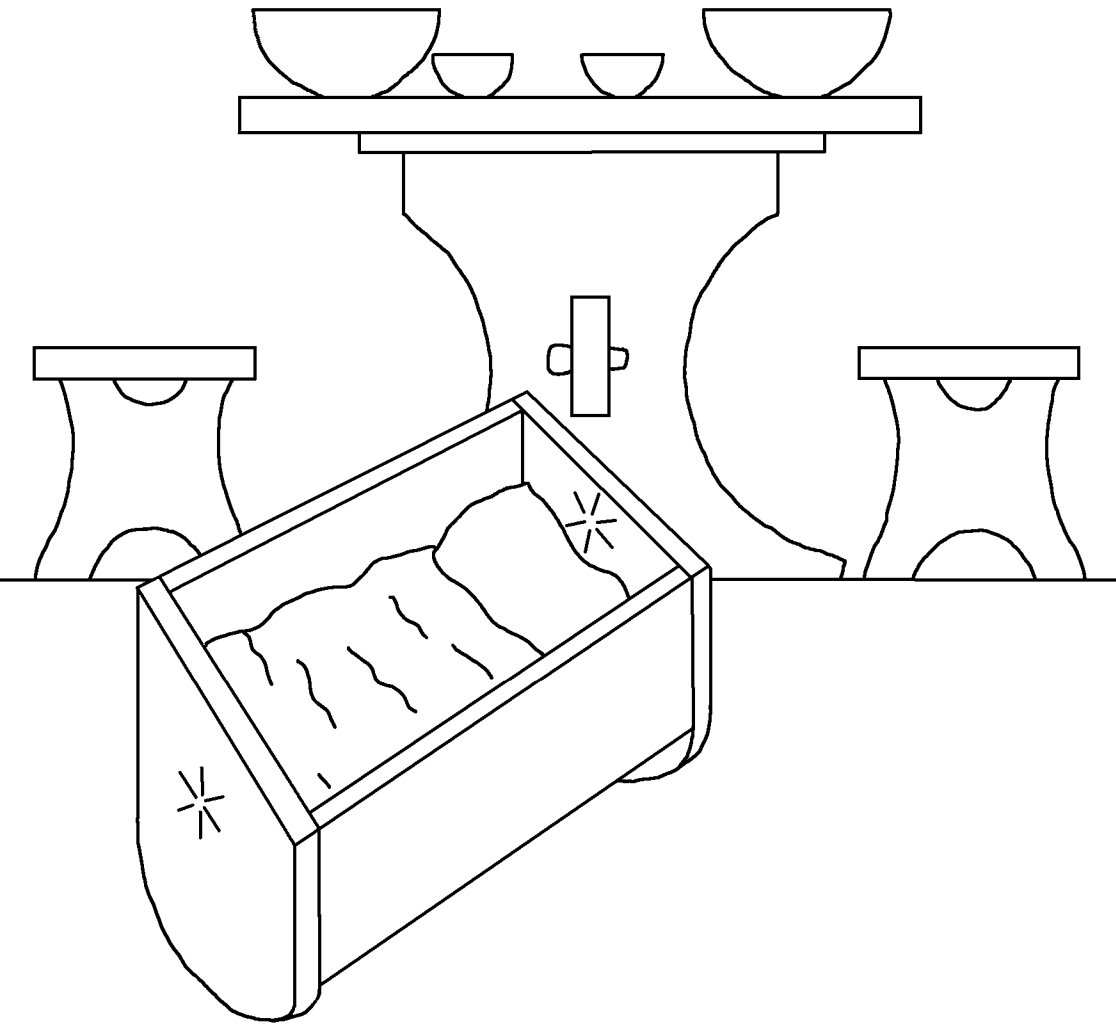



哈拿每年都上到神的帐幕去敬拜。有一年，哈拿向神许愿说，如果神赐她一个儿子，她必使这孩子终身归于神来事奉他。



哈拿在神的面前祈祷的时候，神的祭司以利定睛看她的嘴。原来哈拿心中默祷，只动嘴唇不出声，因此以利以为她喝醉了，就责骂哈拿。





哈拿向以利解释说她实际上是心里愁苦，在神面前倾心吐意，并不是喝醉酒。以利听后就对哈拿说：“你可以平平安安的回去，愿以色列的神允许你向他祈求的。”于是哈拿脸上再不带愁容了。



过了不久，神顾念哈拿，她就怀孕。日期满足，生了一个儿子，给他取名叫撒母耳（就是“神听祈求”的意思）。

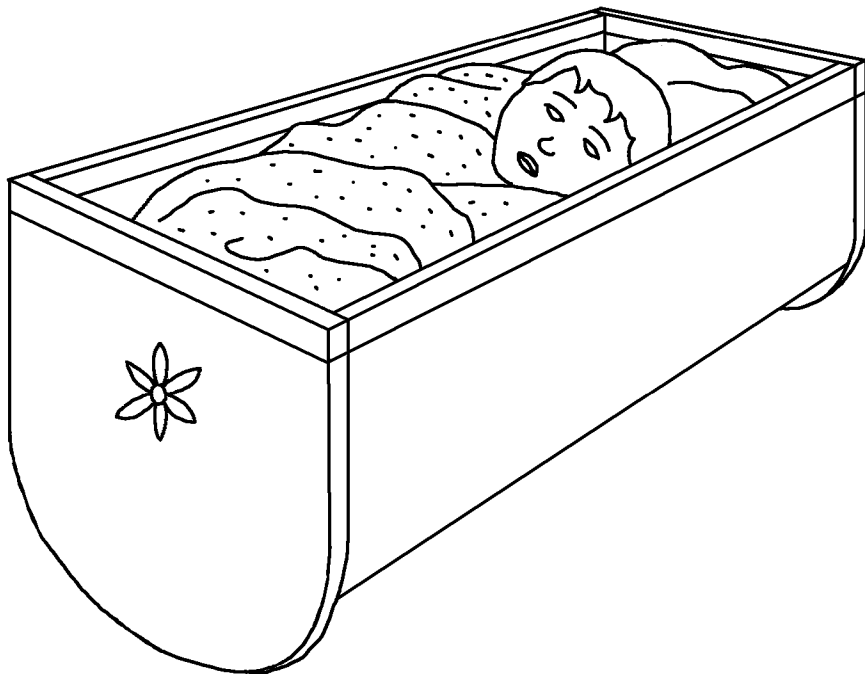

当以利加拿和他全家上去神的帐幕献年祭时，哈拿却没有上去。她对她的丈夫说：“等孩子断了奶，我便带他上去朝见神，使他终身归与神，当神的仆人。”於是哈拿在家里乳养儿子，直到断了奶。





神眷顾哈拿，她又再怀孕生了三个儿子、两个女儿。哈拿每年为撒母耳作一件小外袍，同着以利加拿上来献年祭的时候，带来给他。



撒母耳在祭司以利面前事奉神。
以利的两个儿子何弗尼和非尼哈
也是神的祭司。他们藐视神的祭
物，极大的得罪了神。



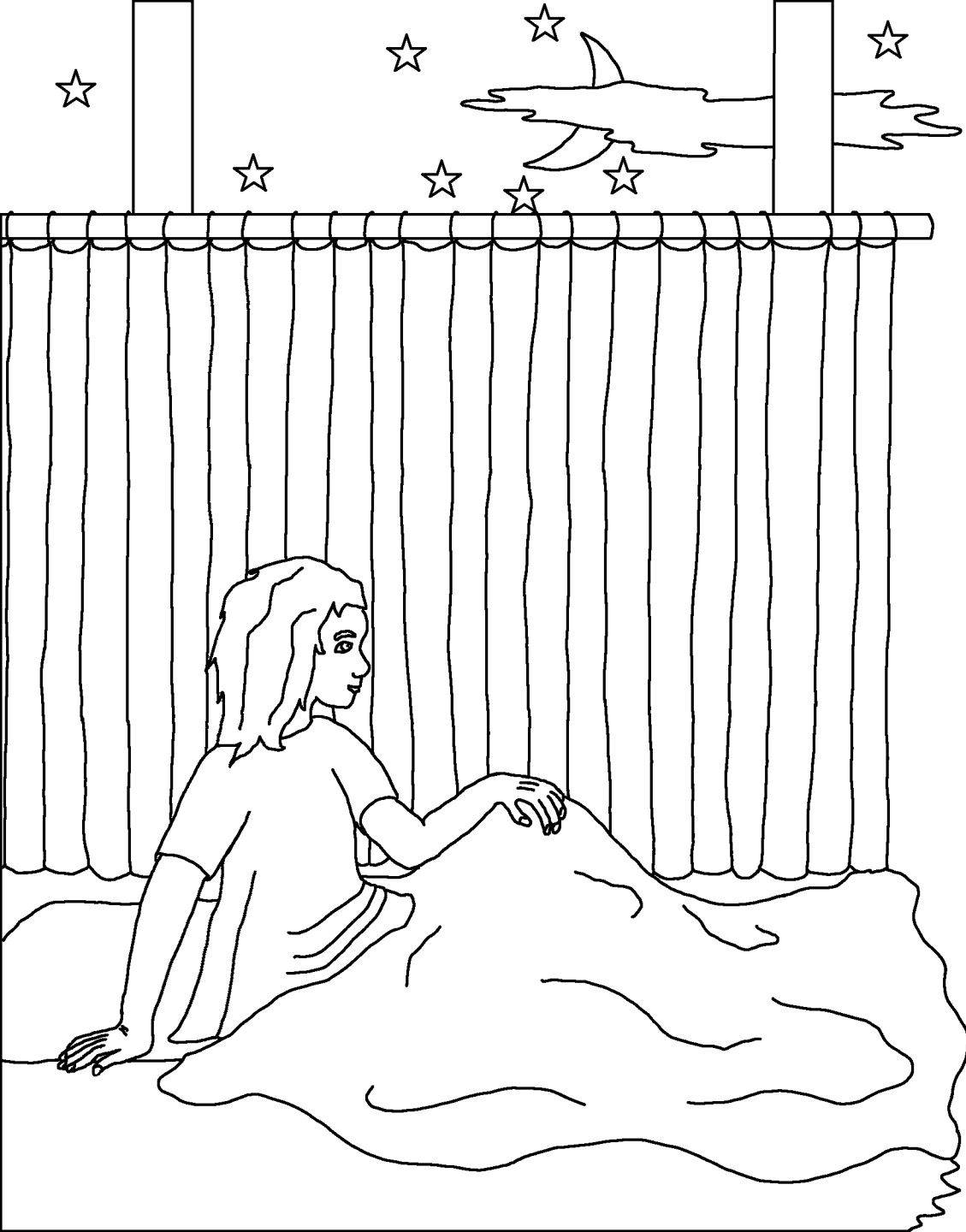

有一夜，
神呼唤撒母耳。
撒母耳回答说：
“我在这里。”
他就跑去以利那里说：“你呼唤我，我就来了。”
以利却回答说：
“我没有呼唤你，你回去睡吧。”
神再呼唤撒母耳三次，以利终于明白撒母耳其实是听见神的呼唤。



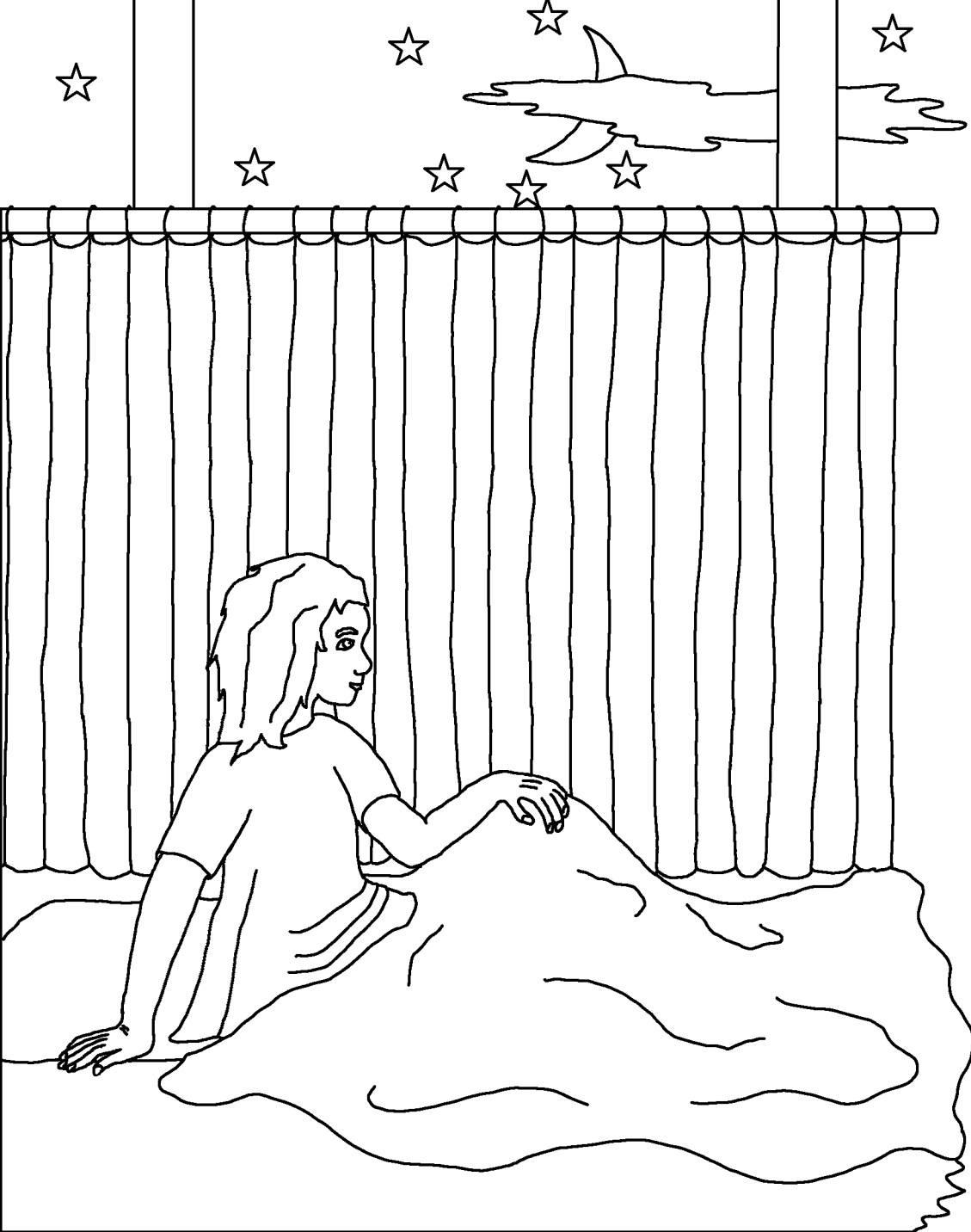

以利对撒母耳说：
“你回去睡吧。
若你再听到神呼
唤你，你就说：
‘神阿，请说，
仆人敬听。’”
神再次呼
唤撒母耳，
给了他一个
很重要的消息。



次日早晨，以利问撒母耳：
“神对你说什么，你不要向我
隐瞒。”撒母耳就把一切话都
告诉了以利。原来神将要永远
降罚与以利的家，因为以利知
道他的儿子何弗尼和非尼哈作
孽，却不禁止他们，自招咒诅。



神所说的话，一句都不落空。
当以色列人出去与非利士人打仗期间，何弗尼和非尼哈抬着神的约柜在以色列军队面前走。
非利士人将何弗尼和非尼哈杀死，也将神的约柜夺走。以利听到儿子两人哀伤的消息的同一天，就从他所坐的椅子上往後跌倒，在门旁折断颈项而死。



非利士人将神的约柜抬进他们所拜的偶像大衮庙里，放在大衮的旁边。次日清早，他们见大衮仆倒在神的约柜前，脸伏在地上，他们就把大衮立在原处。第二天早晨，又见大衮仆倒在神的约柜前，脸伏在地上，雕像的头和两手都在门槛上折断，只剩下残体。

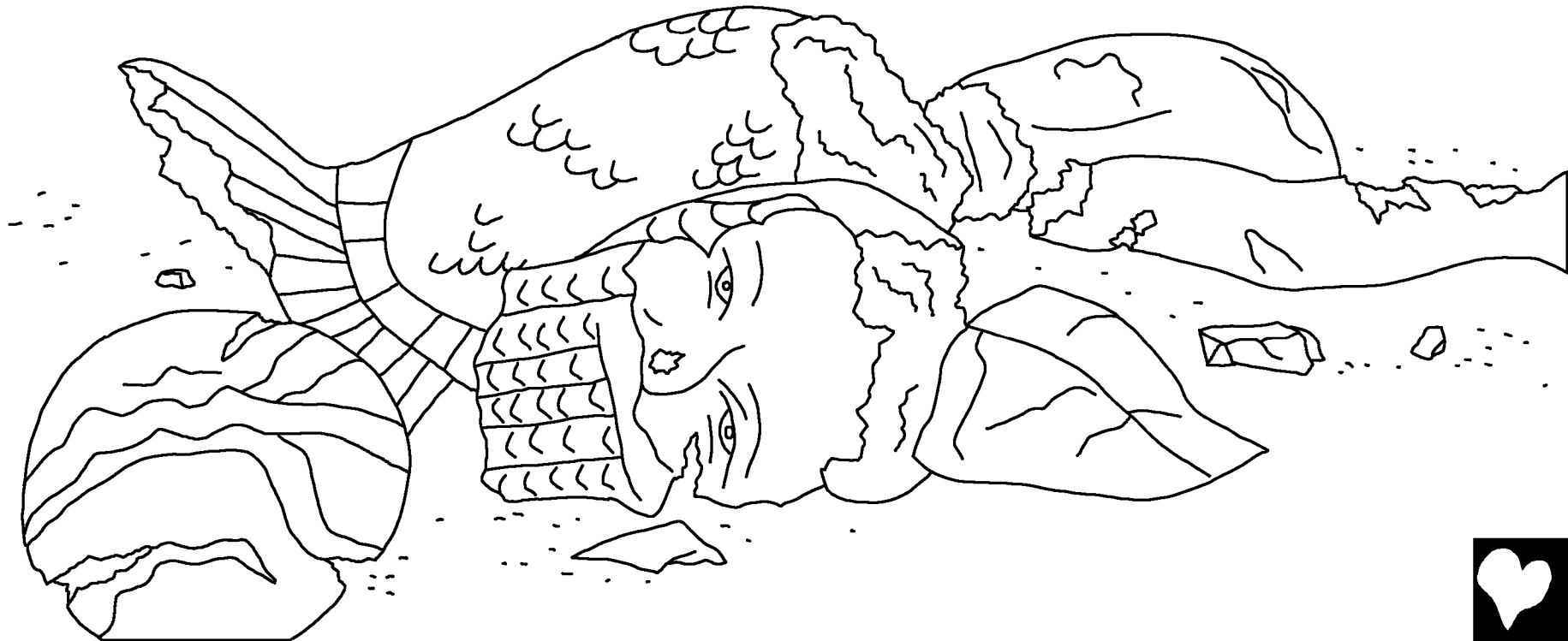



神的手重重加在非利士人的身上，使他们生痔疮。非利士人见这光景，就想办法将神的约柜送回原处。他们就造了一辆新车，套在两只母牛上，然后他们将神的约柜放在车上。他们相信车若是直走向以色列的境界去，这大灾就是神降在他们身上的。果然，母牛直走往以色列！



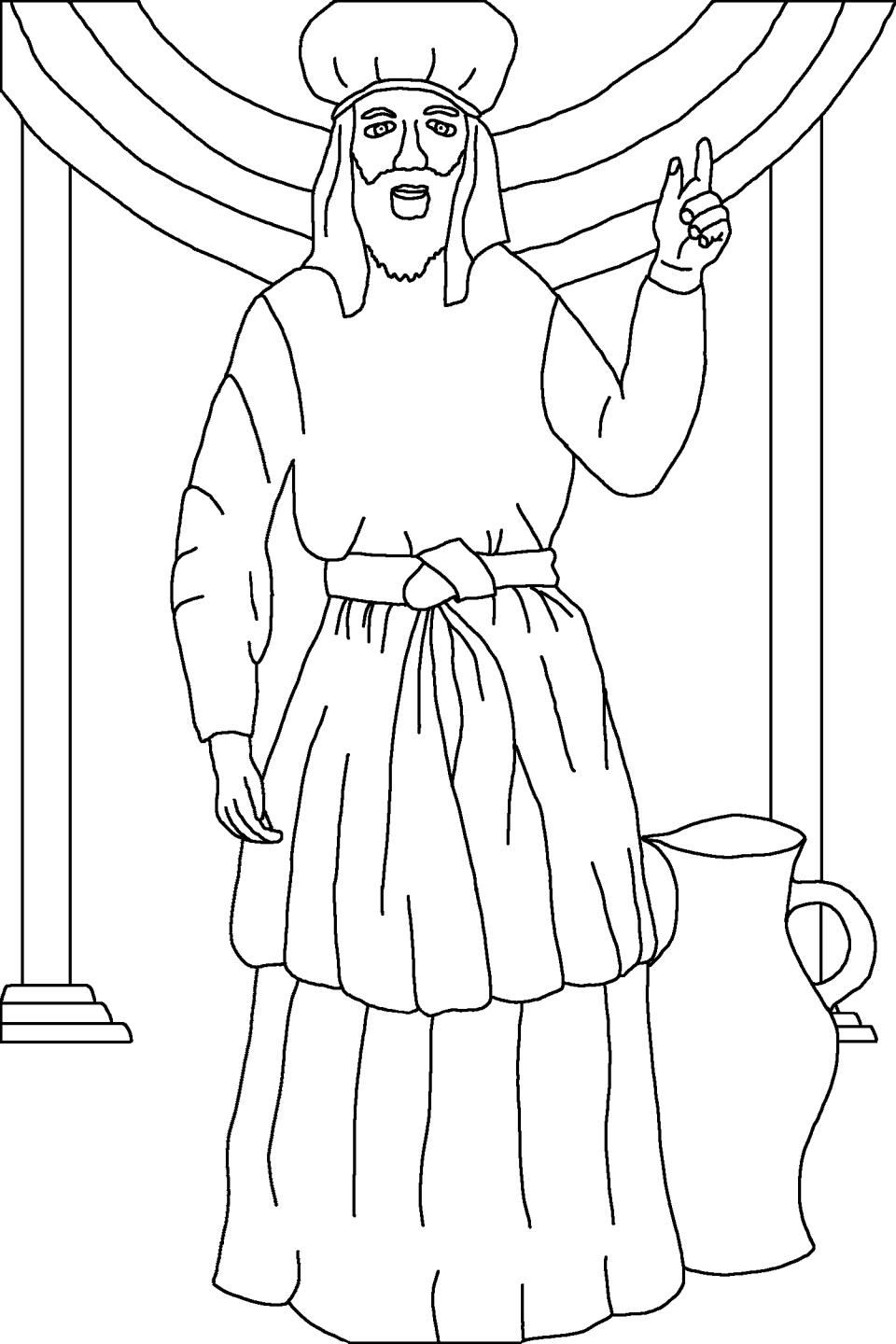

后来,长大成人的撒母耳对以色列全家说:“你们若一心归顺神,把外邦的偶像从你们中间除掉,单单事奉他,他就必然救你们脱离非利士人的手。”以色列人听从撒母耳的话,神就与他们同在。



神的童仆撒母耳

这故事是取自于圣经，那就是上帝的话语

撒母耳记上第一章至第七章

“你的言语一解开，就发出亮光。”
诗篇第一百一十九章，第一百三十节



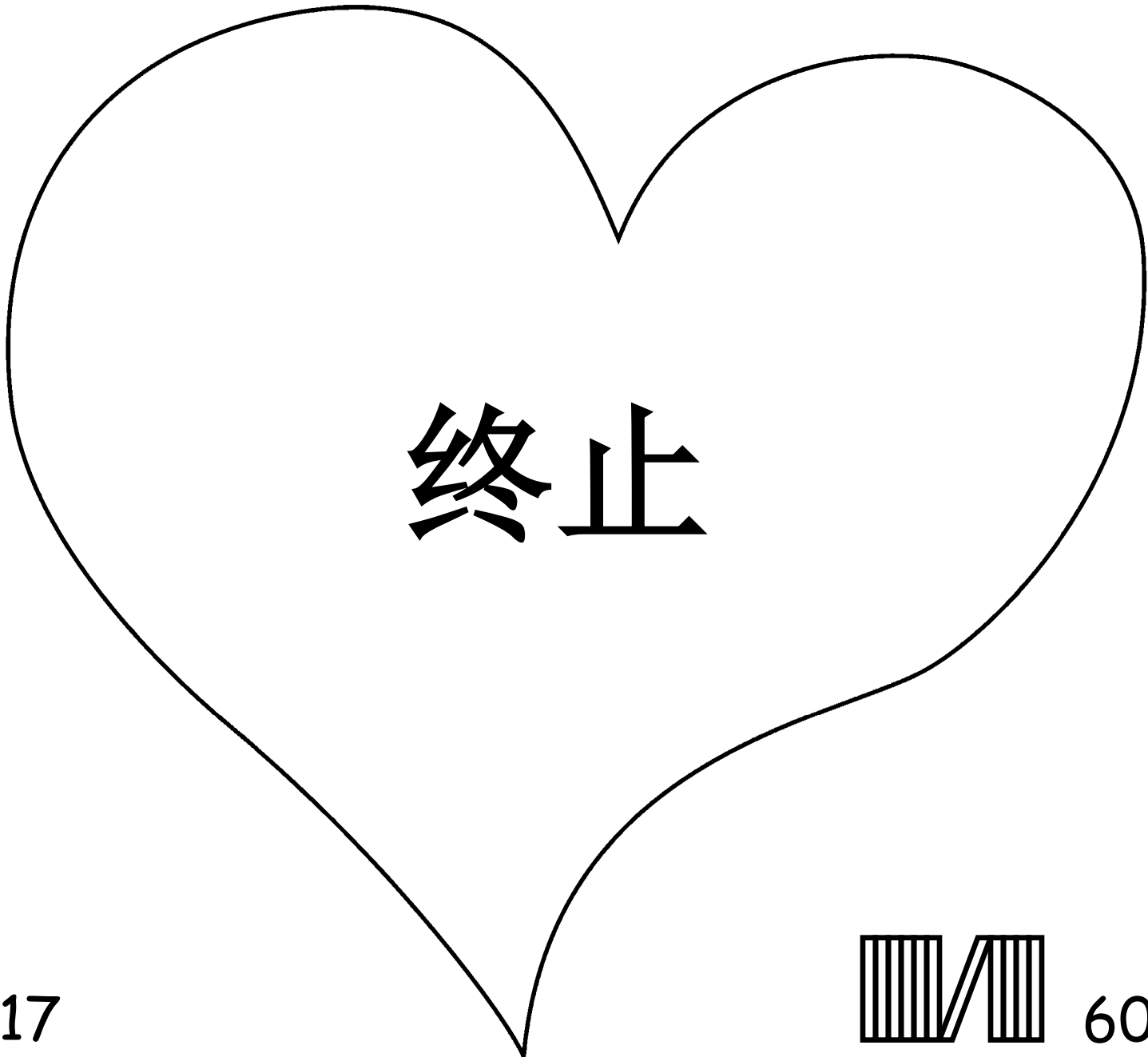

17

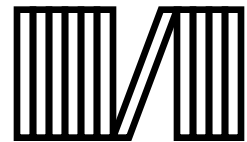

60



神知道我们每人都做错事，神称这为罪。世人都犯了罪，罪的工价乃是死。

然而神却非常爱你，他甚至把自己的独生爱子耶稣基督都赐给了你，使他担当你的罪，替你死。所以你只有相信那位担当你的罪，替你死而埋葬，神使他从死里复活的耶稣，才能得救。

如果你要悔改，得到神的赦免，你可以作这样的祷告：“神啊，我知道我是个罪人。我相信耶稣替我死在十字架上，我相信耶稣为我流血、受死、埋葬和复活。我现在愿意接受他作我的救主。我感谢你赦免了我的罪，赐给我救恩和永生。阿们。”你只有藉着对神话语和救恩的信心才能得救。

在你得救以后，为了使你灵性长进，你每天应当

- (1) 祷告 —— 你对神说话。
- (2) 读 圣经 —— 神向你说话。

约翰福音第三章十六节

