

# 网上儿童圣经故事 呈献



## 神的大力士参孙



翻译者：何淑芬  
原文：Edward Hughes  
插图：Janie Forest; Alastair Paterson  
电脑改编：Lyn Doerksen  
出版：Bible for Children  
[www.M1914.org](http://www.M1914.org)

BFC  
PO Box 3  
Winnipeg, MB R3C 2G1  
Canada

©2021 Bible for Children, Inc.  
准许复制任何之文字及插图，不可变卖。



从前，在以色列有一个人名叫玛挪亚，  
他的妻子不能怀孕，也不能生育。有  
一天神的使者向那妇人显现，对她说：  
“你必怀孕生一个儿子。”



妇人就将这喜事告诉她的丈夫。玛挪亚就祈求神说：  
“神啊！求你再差遣你的使者到我们这里来，  
好指教我们怎样待这将要生的孩子。”



使者告诉玛挪亚，这孩子永  
不可以剃头、饮酒和吃某些食  
物，而且神已拣选这孩子成为  
士师，他将来会带领以色列。

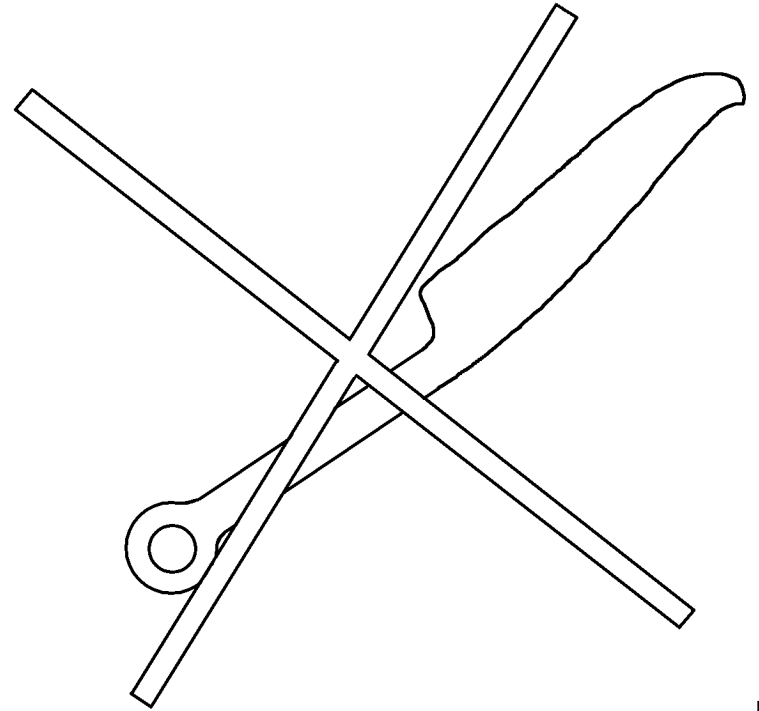
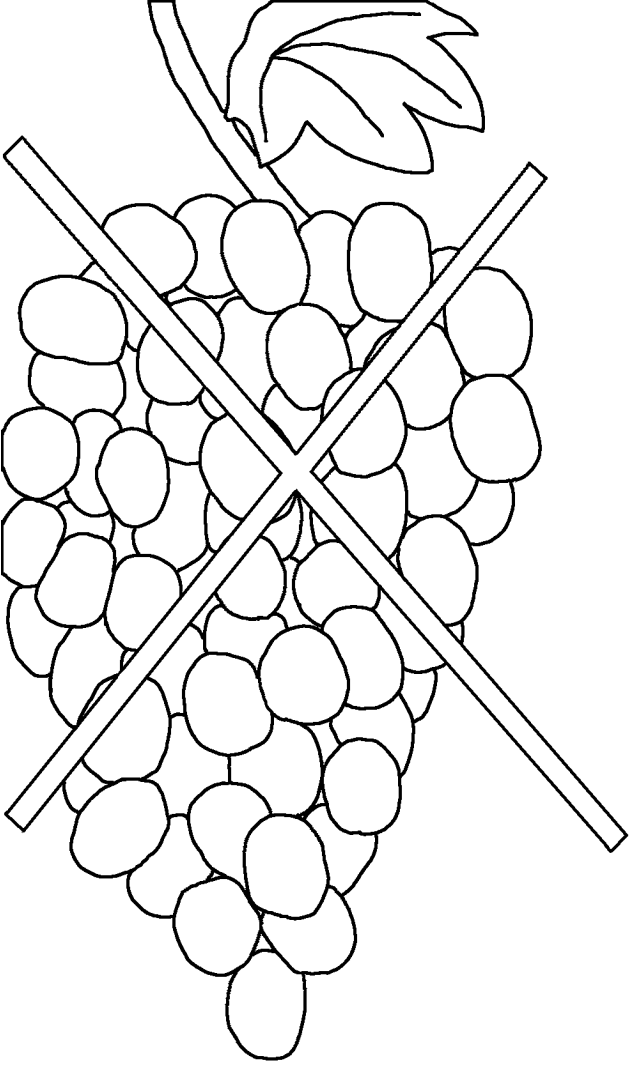

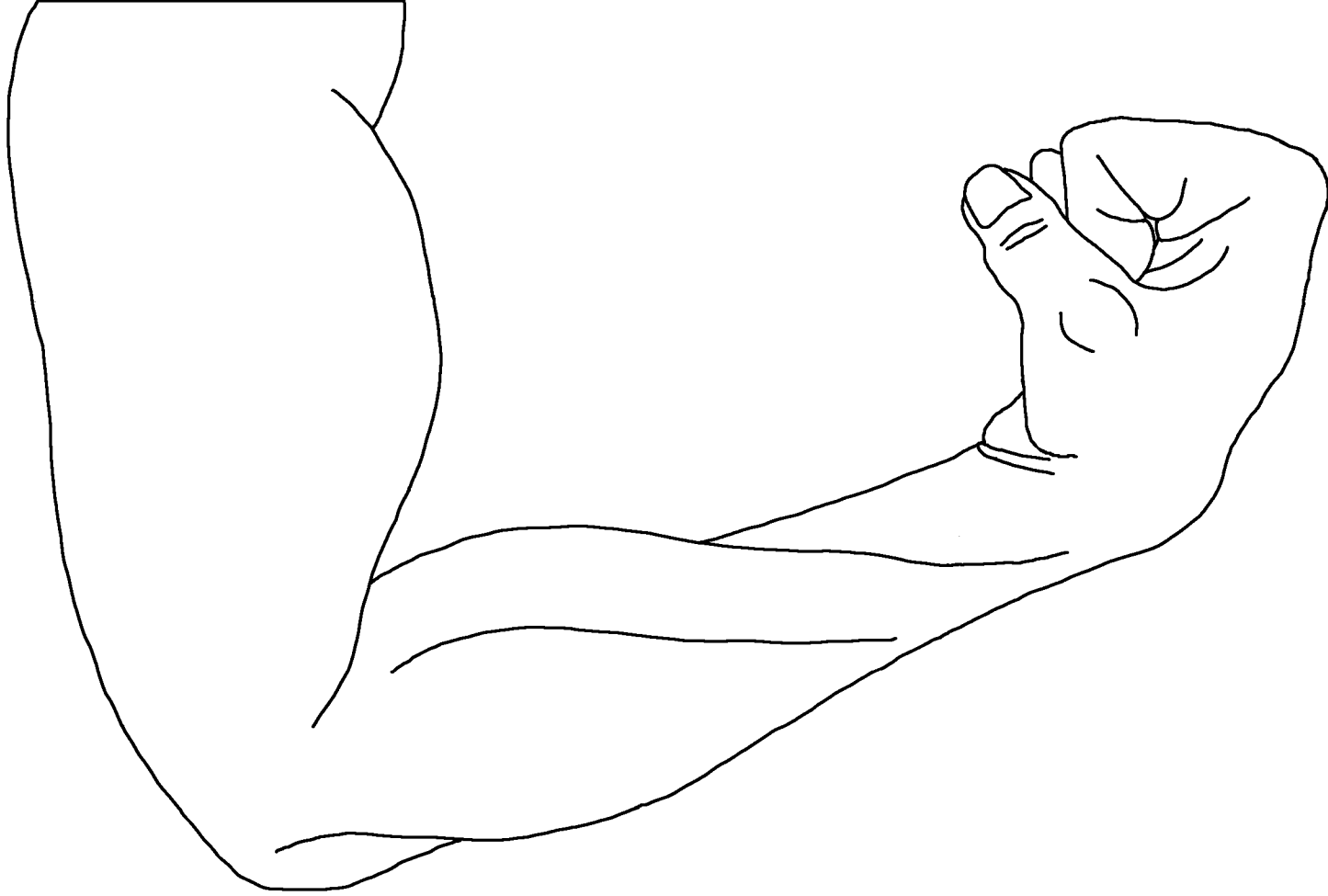

以色列人行神眼中看为恶的事，惹神发怒。他就把他们交在敌人的手中，甚至他们在仇敌面前再不能站立得住。於是神便兴起士师来拯救以色列人脱离非利士人的手。



不久后玛挪亚的妻子生了一个儿子，给他取名叫参孙。孩子渐渐长大，神赐福与他。有一天，一只狮子向他吼叫，他虽然手无器械，却将狮子撕裂。

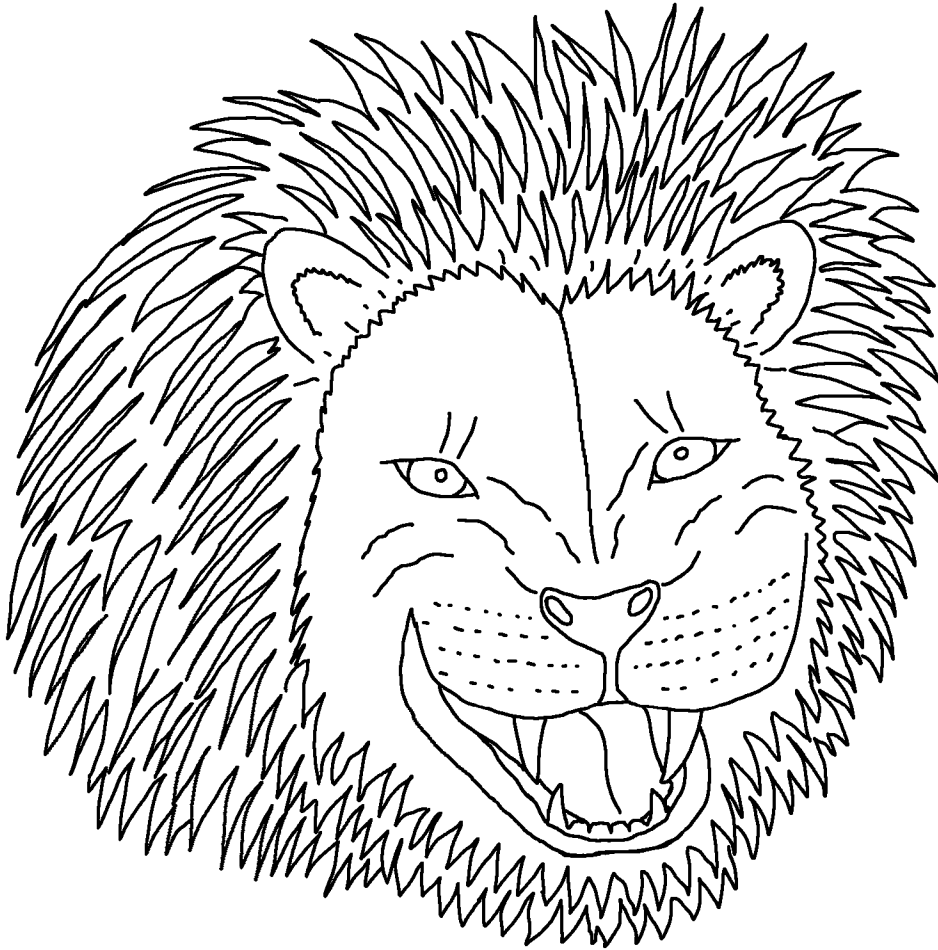



有一次，  
他见有一群蜂子和蜜在死狮  
之内，就用手取蜜，且吃且走。  
参孙就想出这个谜语来：“吃的  
从吃者出来，甜的从强者出来。”







没有人能猜出谜语的意思。  
参孙的妻子(一个非利士女子)  
逼着他将谜语的意思告诉她。  
他的妻子就把意思告诉她本  
国的人。这使参孙很愤怒。



当他知道他的妻子归了他的同伴，参孙更加的愤怒。参孙就想办法来报仇。于是他去抓了三百只狐狸，将狐狸的尾巴一对一对的捆上，又将火把捆在两条尾巴中间。



参孙点着火把，就放狐狸进入非利士人站着的禾稼！

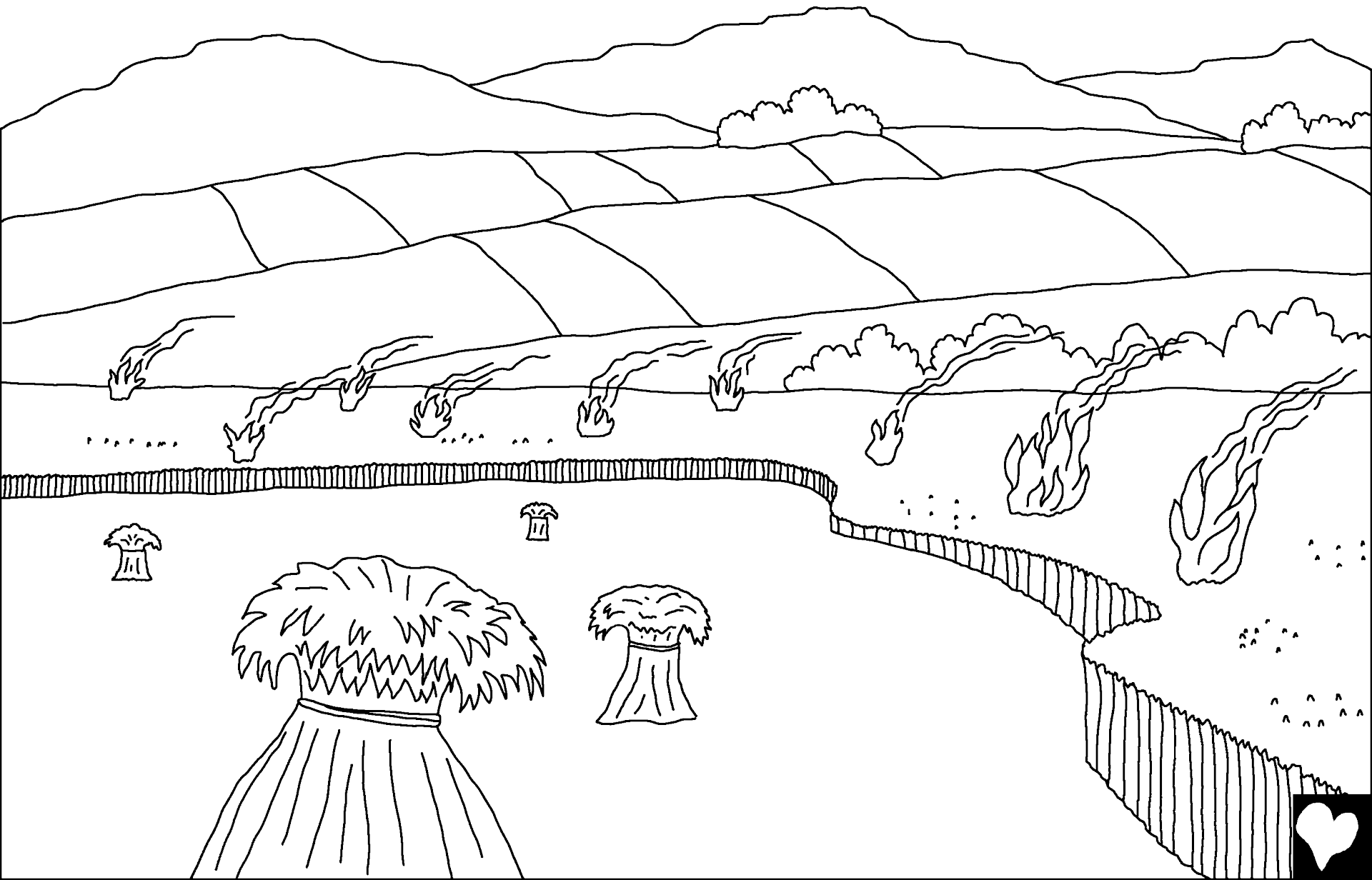

这使非利士人向参孙报仇。他们抓拿参孙后，用两条新绳捆绑他，准备要将他杀死。

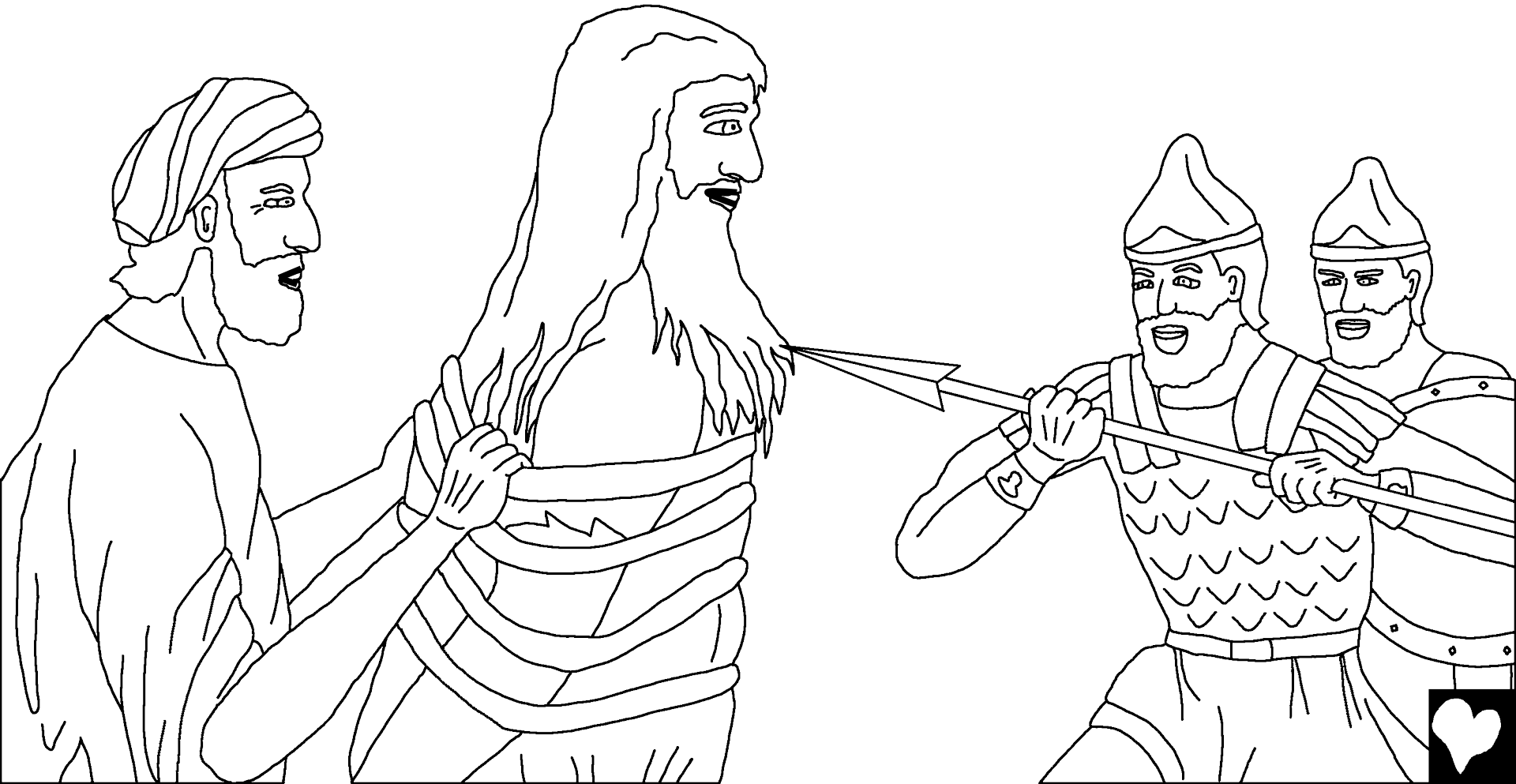

但是神的灵大大感动参孙，  
他臂上的绳就像火烧的麻一  
样，都从他手上脱落下来。  
他见一块未乾的驴腮骨，  
就伸手拾起来，  
用於击杀一千人。

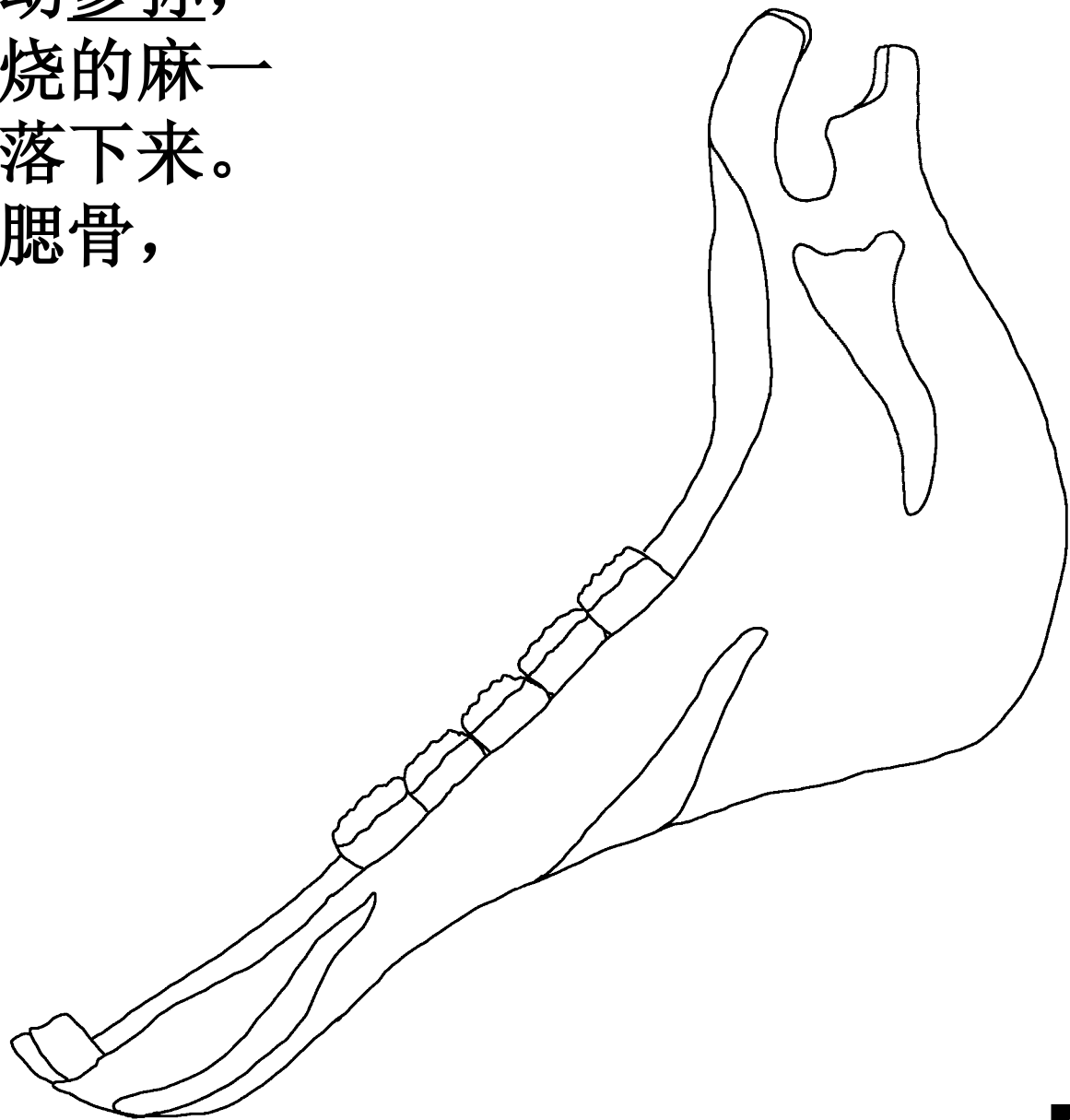

过了不久，非利士人再次的寻找到参孙，他们就把他围绕住，终夜在城门悄悄埋伏，等天亮时杀死他。参孙睡到半夜起来，将城门的门扇、门框、门闩，一起拆下来，扛在肩上！

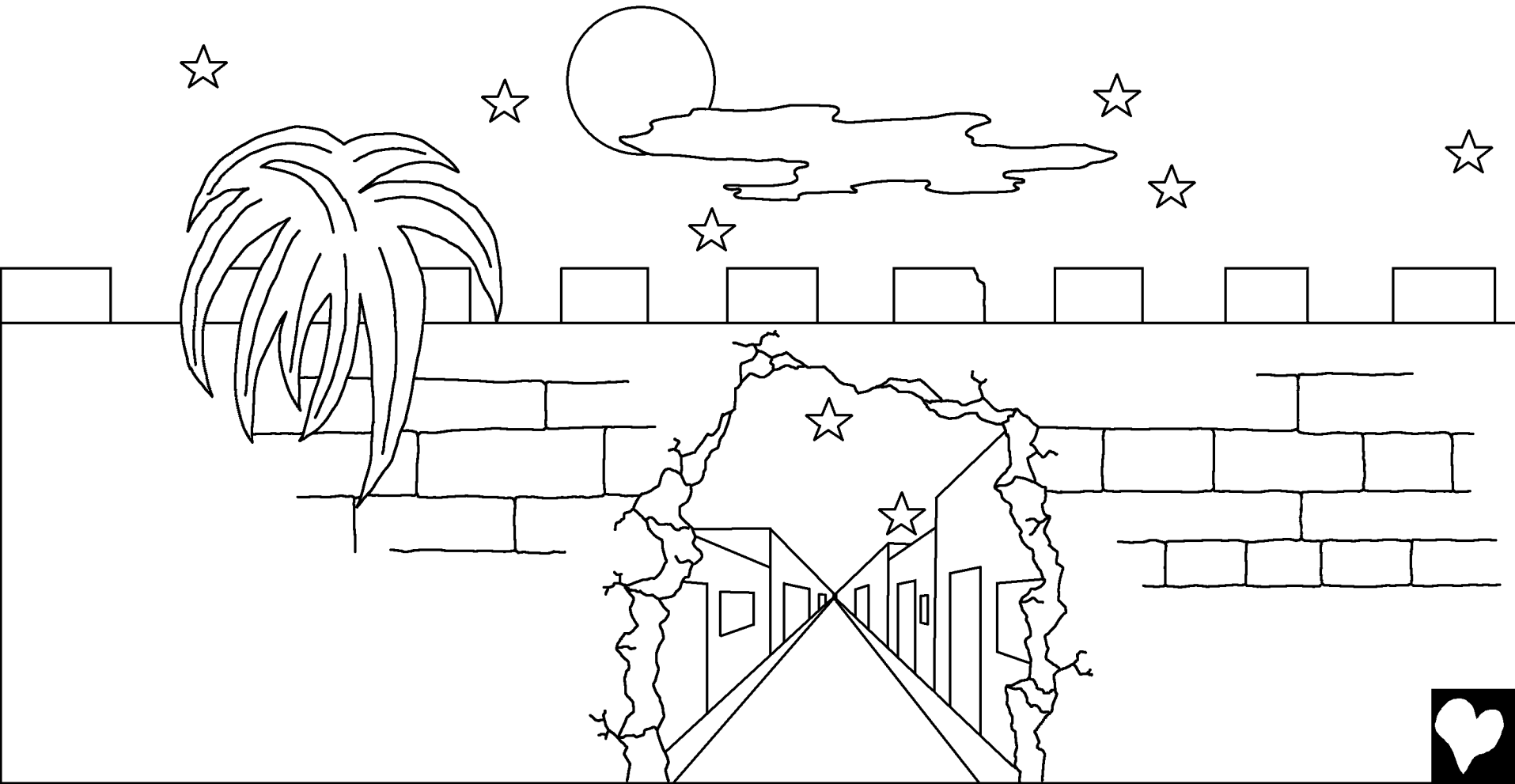

后来参孙喜爱上一个非利士妇人大利拉。大利拉欺骗参孙，求他将他大力气的秘诀告诉她。大利拉就使参孙沉睡，叫人来剃除他的头发。



大利拉成功的克制参孙，他的力气就离开他了。非利士人将他抓拿，他们不但用铜链拘索他，还剜了他的眼睛。参孙这时瞎眼又软弱，非利士人就讥笑以及讽刺他。

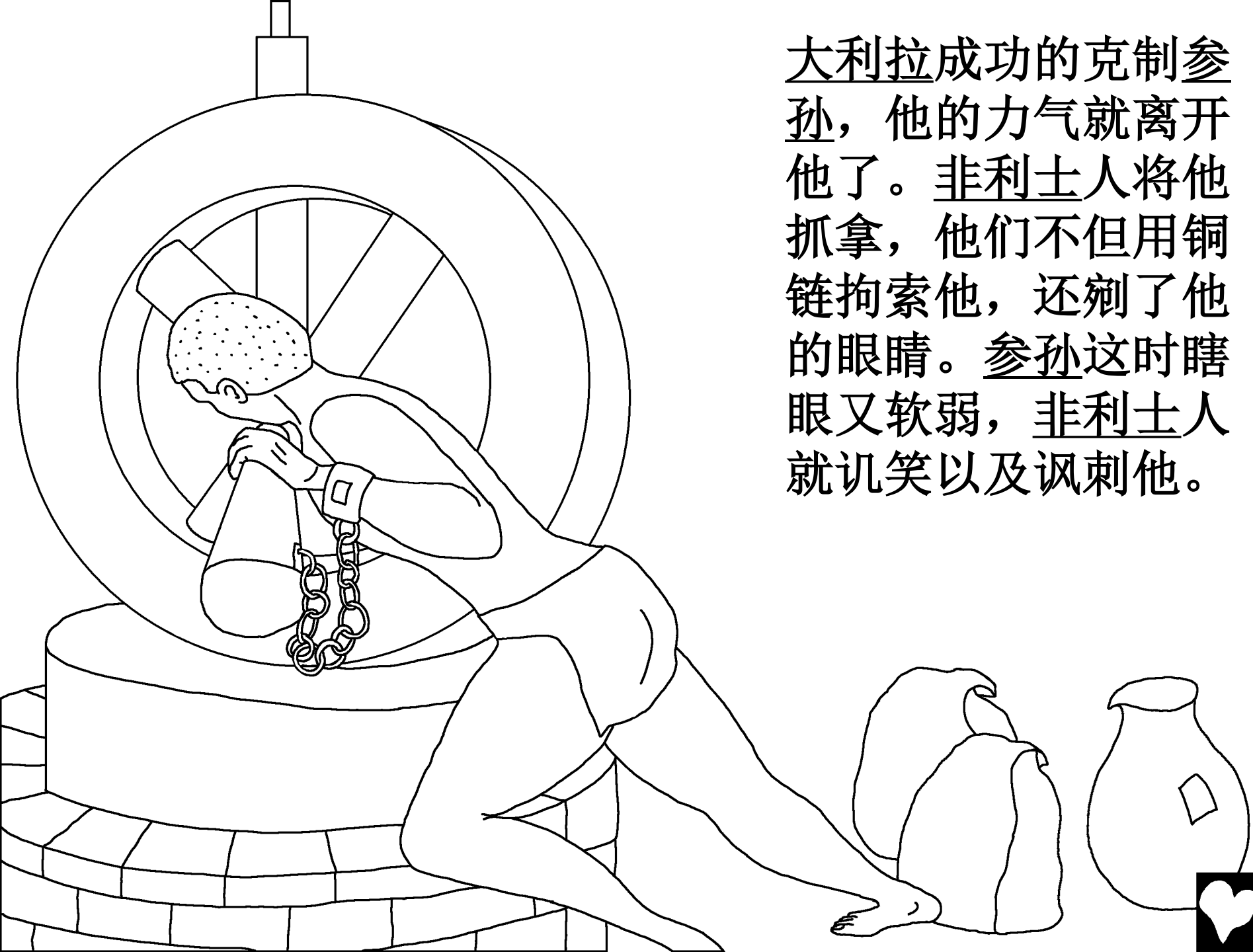



非利士人的首领相聚，  
要给他们的神大衮献大祭。  
他们大大的欢庆，因为他  
们的仇敌已经落在他们的  
手中了。非利士人正宴乐  
的时候，把参孙叫来，好  
让在他们面前戏耍戏耍。

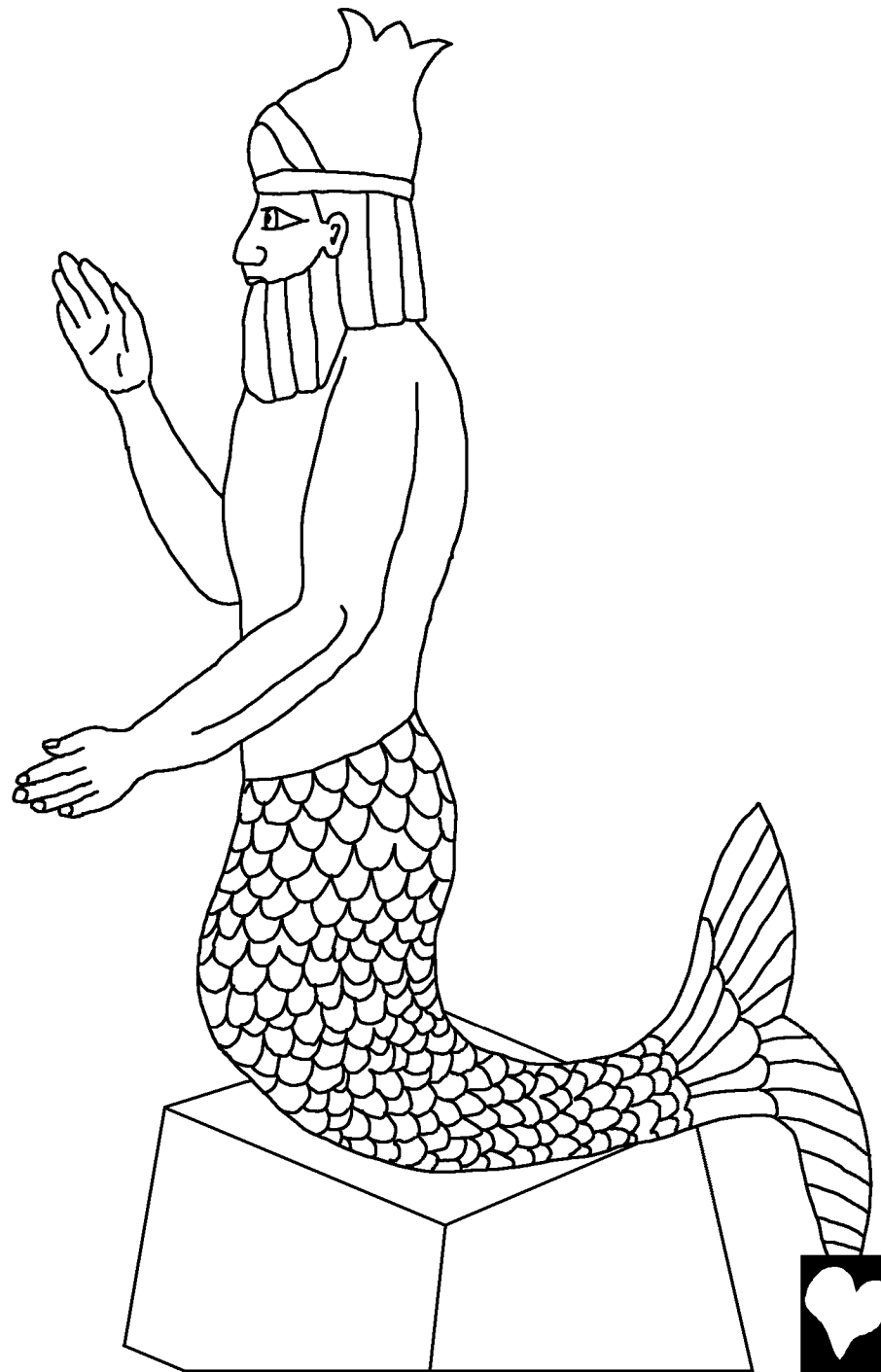

一个童子将参孙从监里带出来，使他站在两柱中间。  
房的平顶上约有三千非利士男女，观看参孙戏耍。

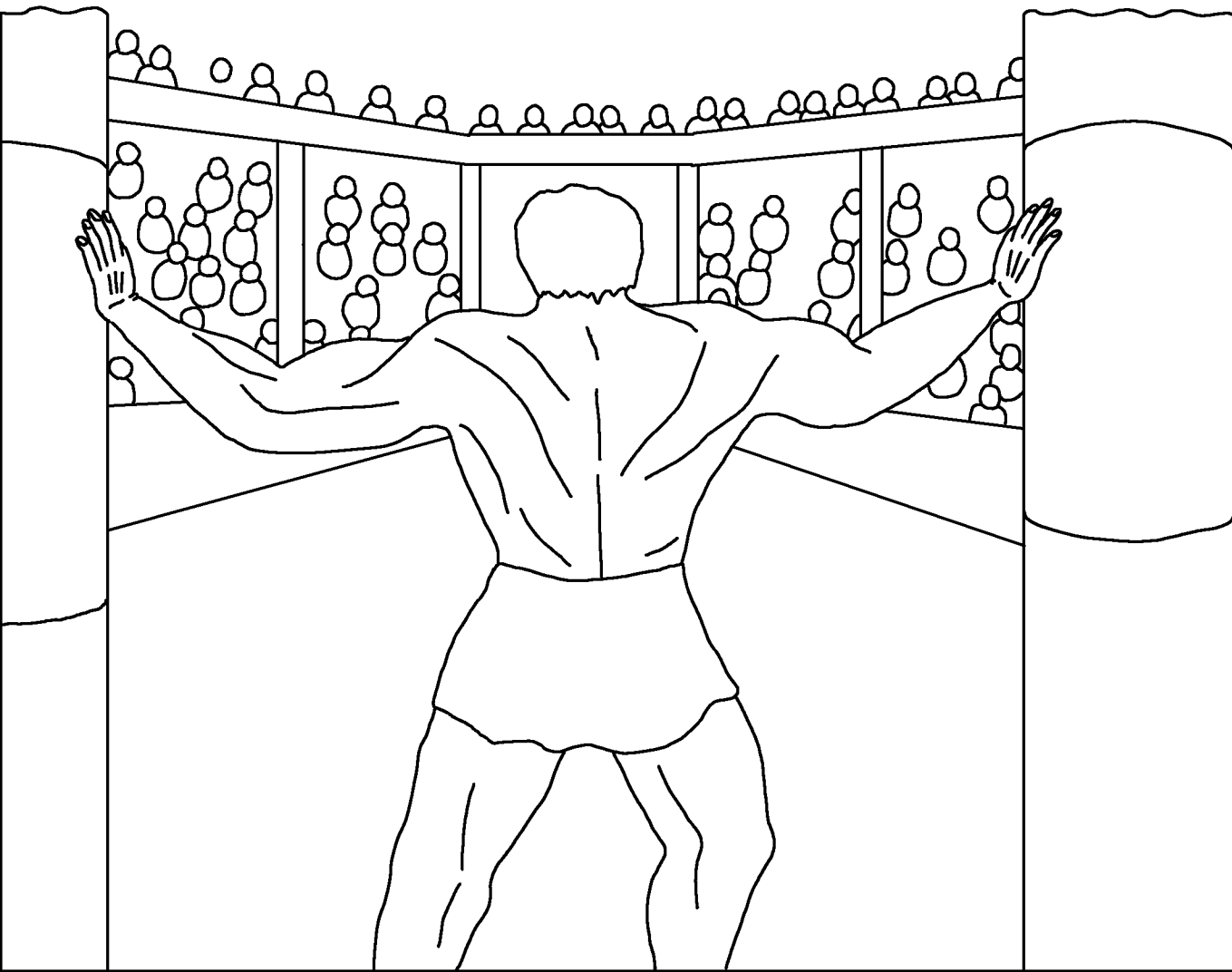

参孙的头发被剃之后，渐渐的长起来了。他求告神说：“神啊！求你眷念我。求你赐我这一次力量，使我在非利士人身上报那剃我双眼的仇。”

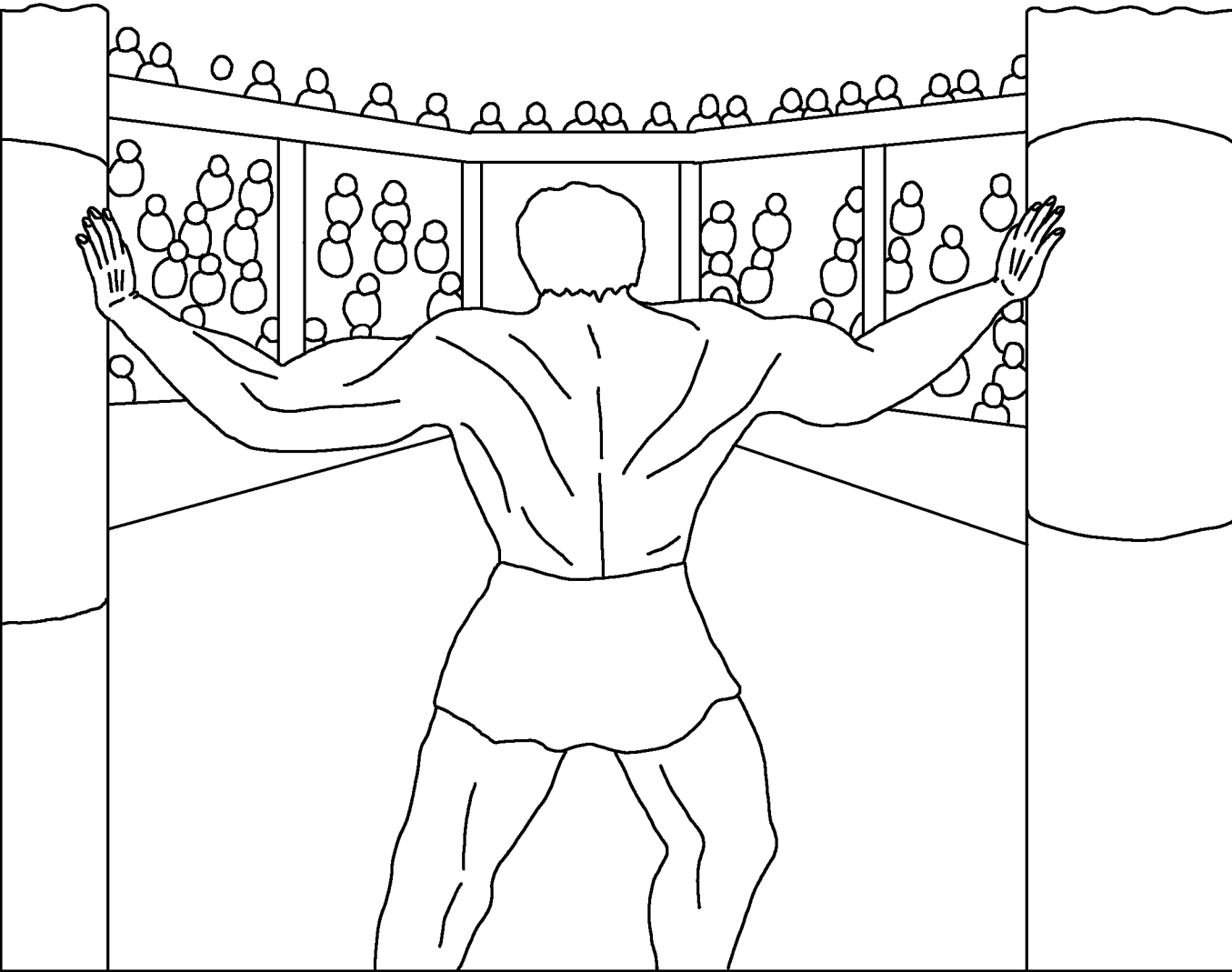

参孙就抱住托房的那两根柱子：左手抱一根，右手抱一根。就尽力屈身，房子倒塌，压死非利士首领和房内所有的人，包括自己。

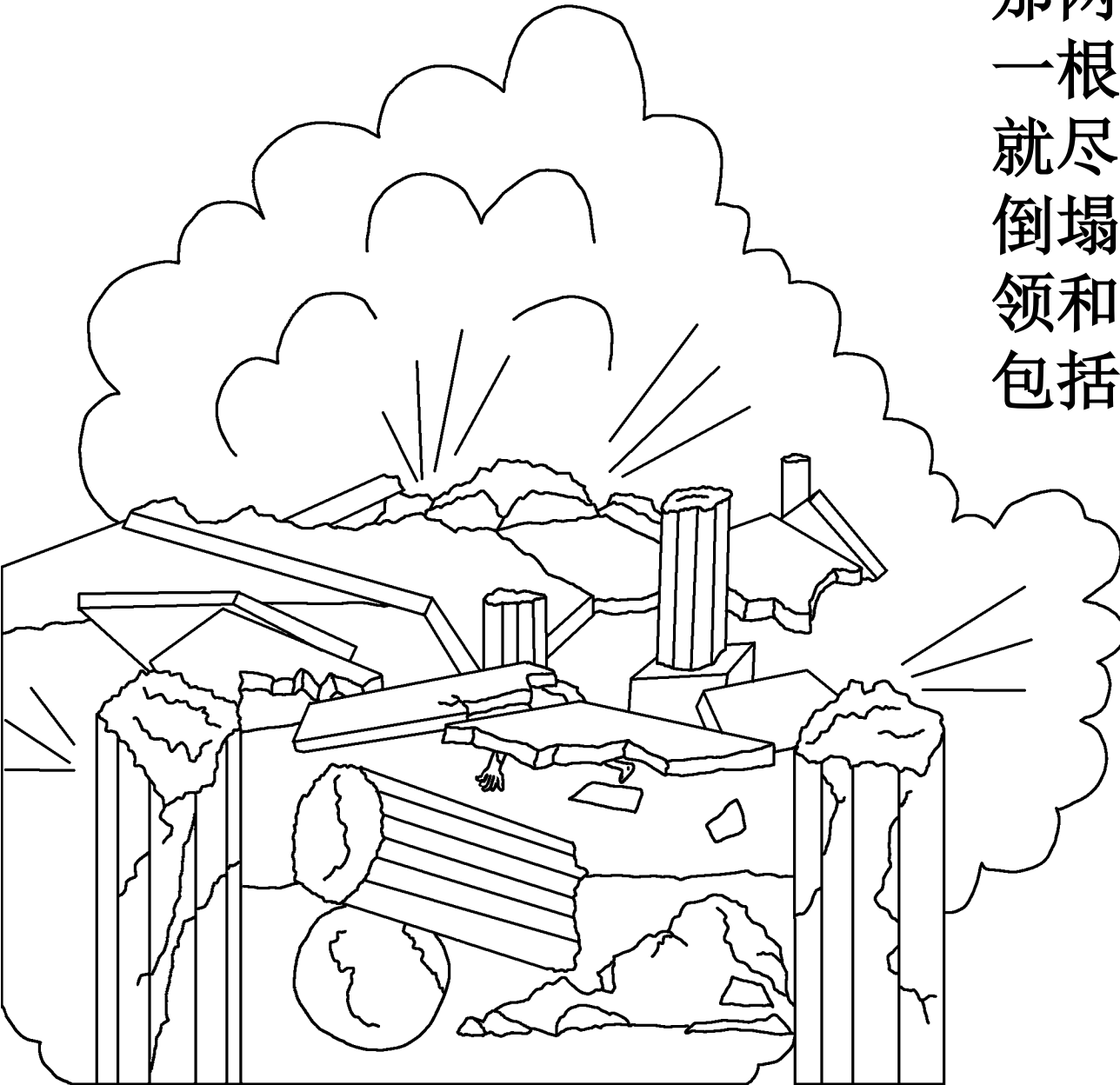

# 神的大力士参孙

这故事是取自于圣经，那就是上帝的话语

士师记第十三章至十六章

“你的言语一解开，就发出亮光。”  
诗篇第一百一十九章，第一百三十节。



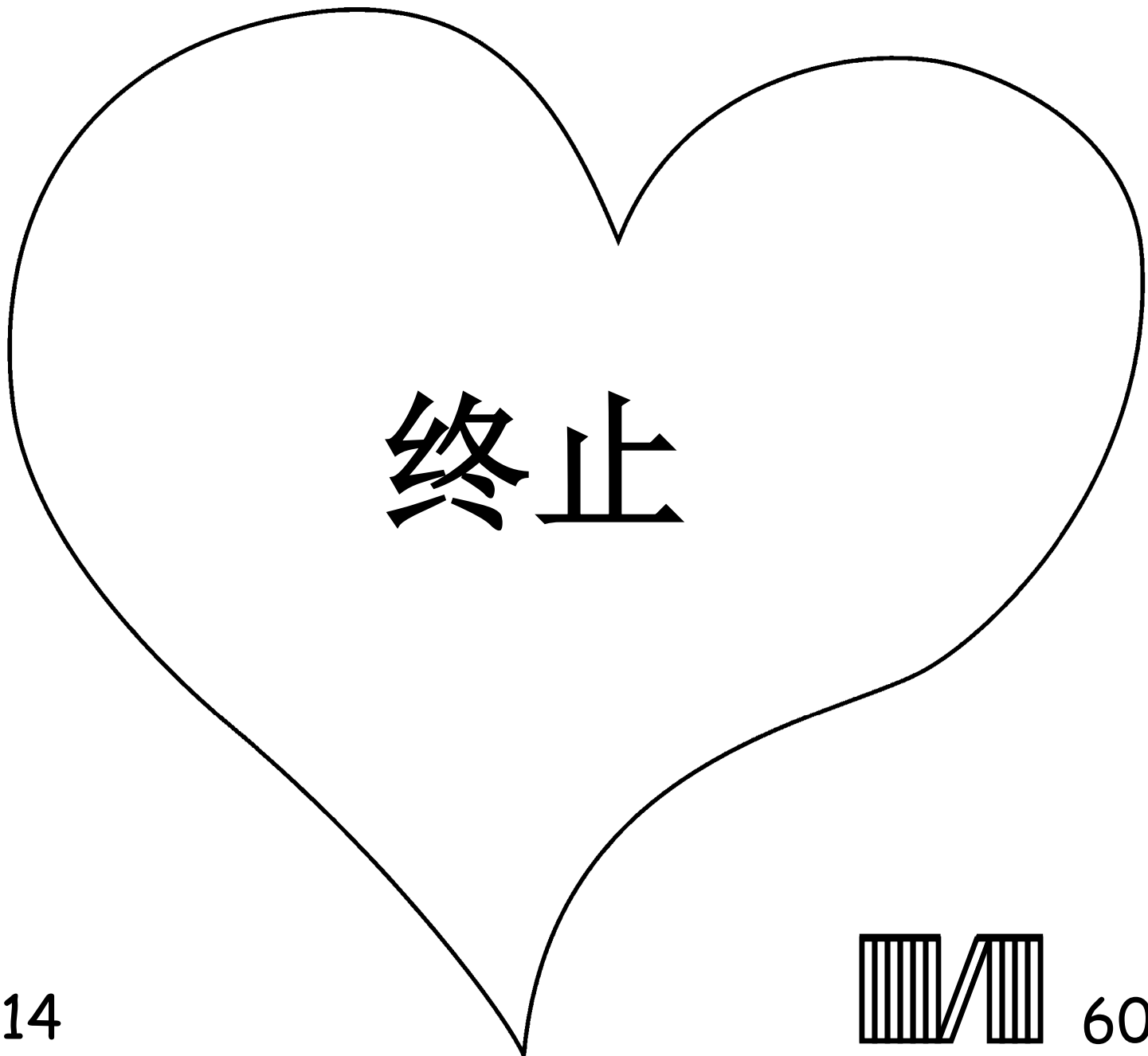

终止

14

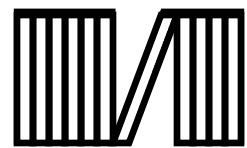

60



神知道我们每人都做错事，神称这为罪。世人都犯了罪，罪的工价乃是死。

然而神却非常爱你，他甚至把自己的独生爱子耶稣基督都赐给了你，使他担当你的罪，替你死。所以你只有相信那位担当你的罪，替你死而埋葬，神使他从死里复活的耶稣，才能得救。

如果你要悔改，得到神的赦免，你可以作这样的祷告：“神啊，我知道我是个罪人。我相信耶稣替我死在十字架上，我相信耶稣为我流血、受死、埋葬和复活。我现在愿意接受他作我的救主。我感谢你赦免了我的罪，赐给我救恩和永生。阿们。”你只有藉着对神话语和救恩的信心才能得救。

在你得救以后，为了使你灵性长进，你每天应当

- (1) 祷告 —— 你对神说话。
- (2) 读 圣经 —— 神向你说话。

约翰福音第三章十六节

