

Kálatə Zambé ású Bóngó dás

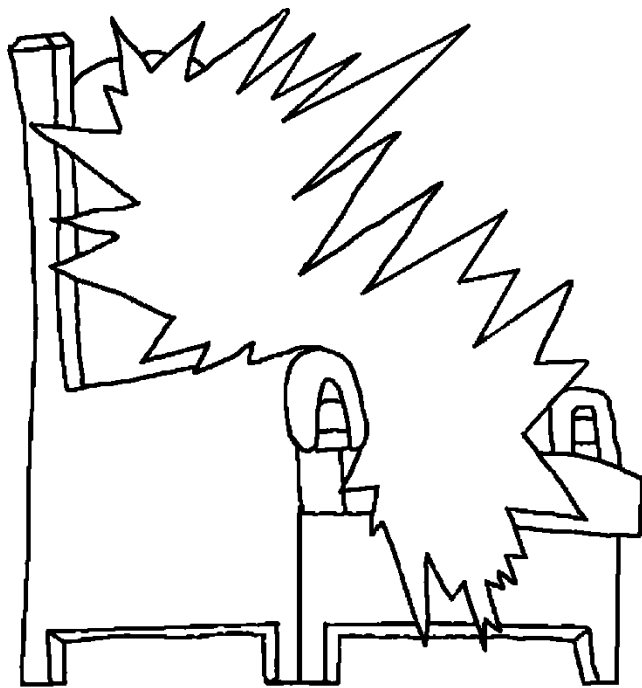

Paradis,
abəŋ ílam é
Zambé



Ñtil: Edward Hughes

Ñkaŋ bivə'əla: Lazarus
Alastair Paterson

Eté: Sarah S.

Ñkónǵlán: www.christian-translation.com

Ñkúlán: Bible for Children
www.M1914.org

©2021 Bible for Children, Inc.

Mvéndé: o bilí ngul yă nyonŋ ngéki é kúli áfáb yă ñkaŋətə wū,
və éti, tǎ kuan bíá.



Éyɔŋ Yésus Á ngá nyiŋ ésí nyū, A ngá lân bəyé'e bé man yă
Paradis. A ngá lân nyé nâ “Ndá Taté”, Á ngá jó bē nâ abui
bitaba'a bí nə woē. Etaba'a é nə anən,
abəŋ ndá. Paradis á né mbía
anə ā mbía abəŋ
adaŋ sí ndon.

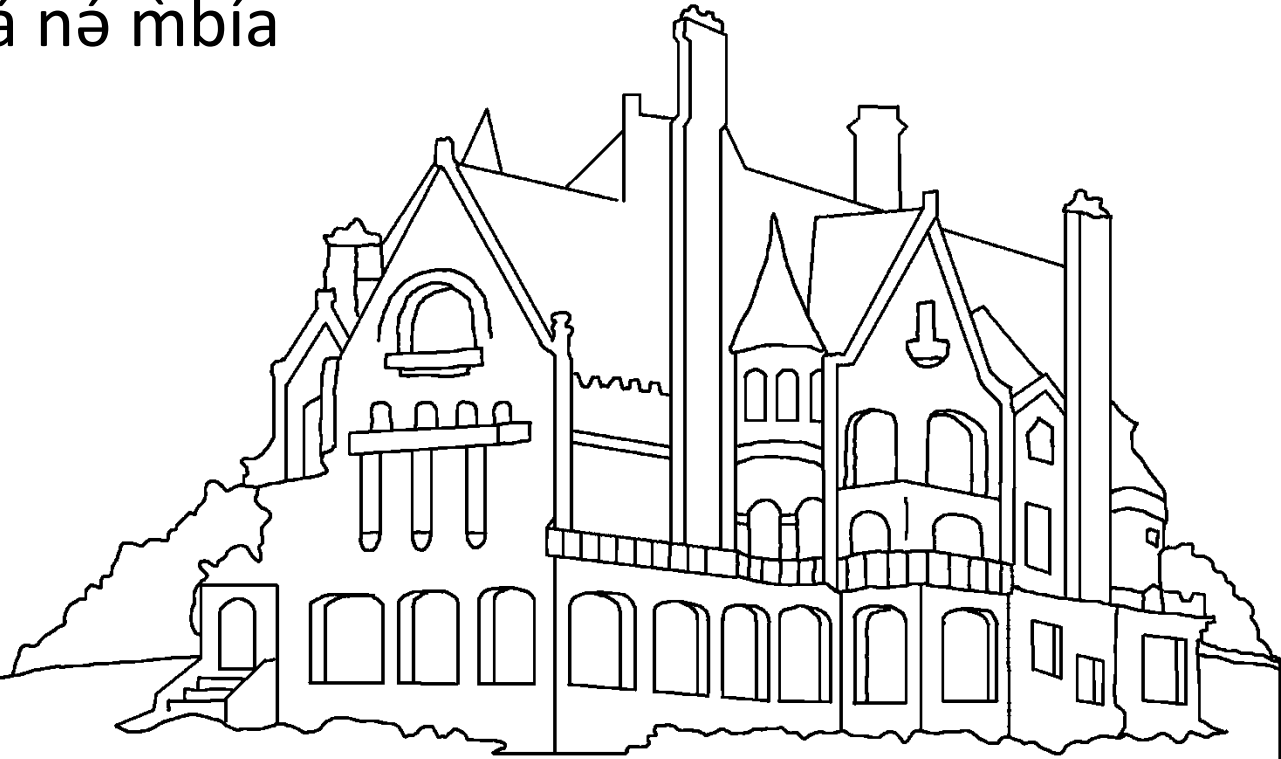

Yésus A ngá jó nâ, “M’a kə míā kom é bitɔ. A ngé M’ā kə míā kom é bitɔ, Mee bətá só ā zú nyɔŋ míā.” Yésus Á njé ká Yóp éyɔŋ A ngá wómo é sɔŋ. Bəyé’e bé bá ngá yén nyé ané Á ngá kóló sí ā yálé ā kə é minkút eté ă ngul m̀fúfúb ńsísim.

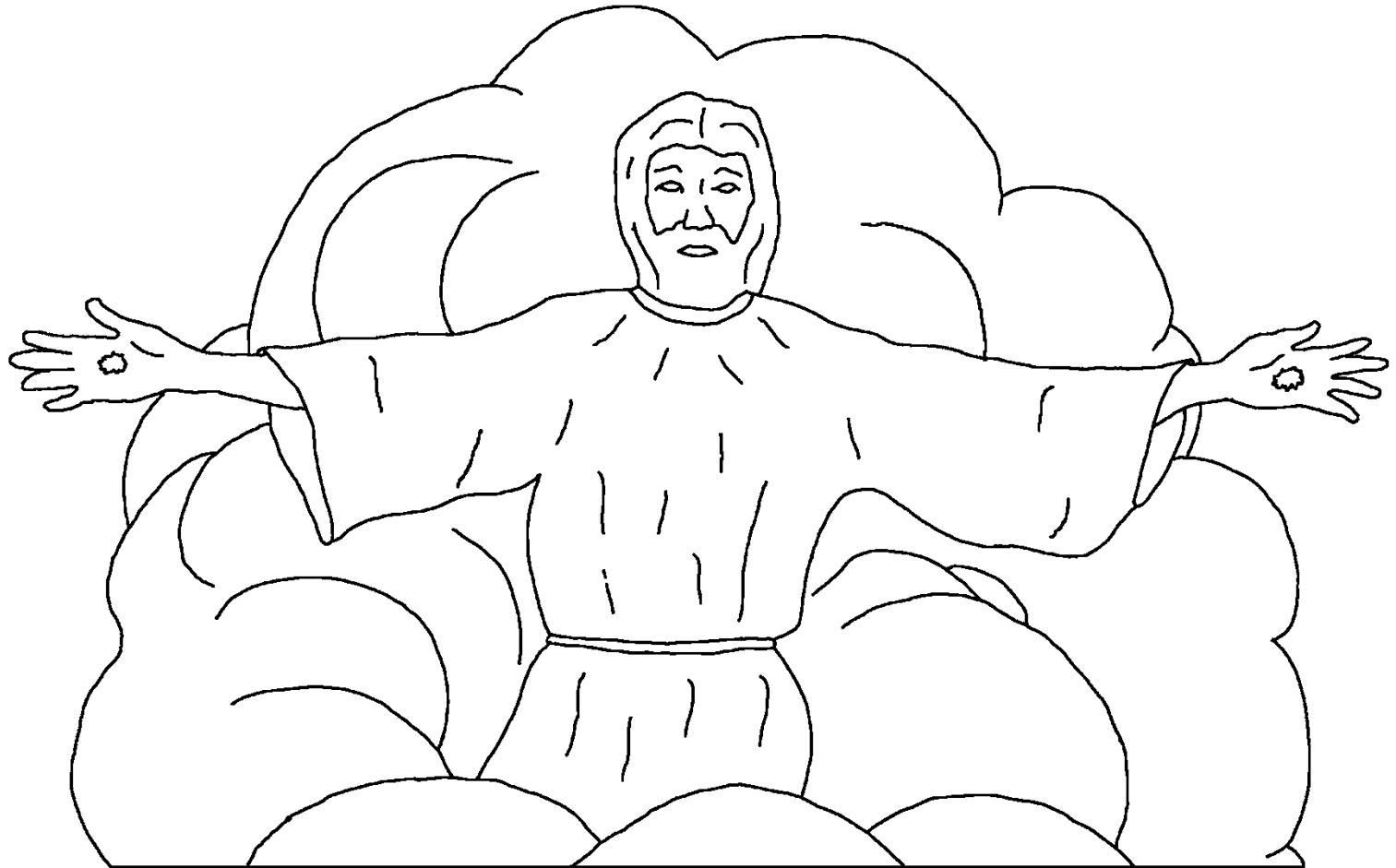

Atáté'e é mōs wu, Bəklístən bá símésan ríkalá'anə Yésus á
ngá ka'alə bé nâ Ee bətá só. Yésus A ngá jó nâ Ee só anə
m̄wúwúb, éyɔŋ mot eziŋ ă búnan é ki. Və ású
bəklístən bá wú ósúsúa nâ Ā só bée
nyɔŋ áyá? Kálatə Zambə a jó bíā
nâ bá bá wú éyɔŋ jí bá kə eyɔŋ
díá é Paradis ā tabə ā Yésus.
Éyɔŋ r̄sísim wó kólo
Klistən nyúl wə kə
tabə ā Zambə.

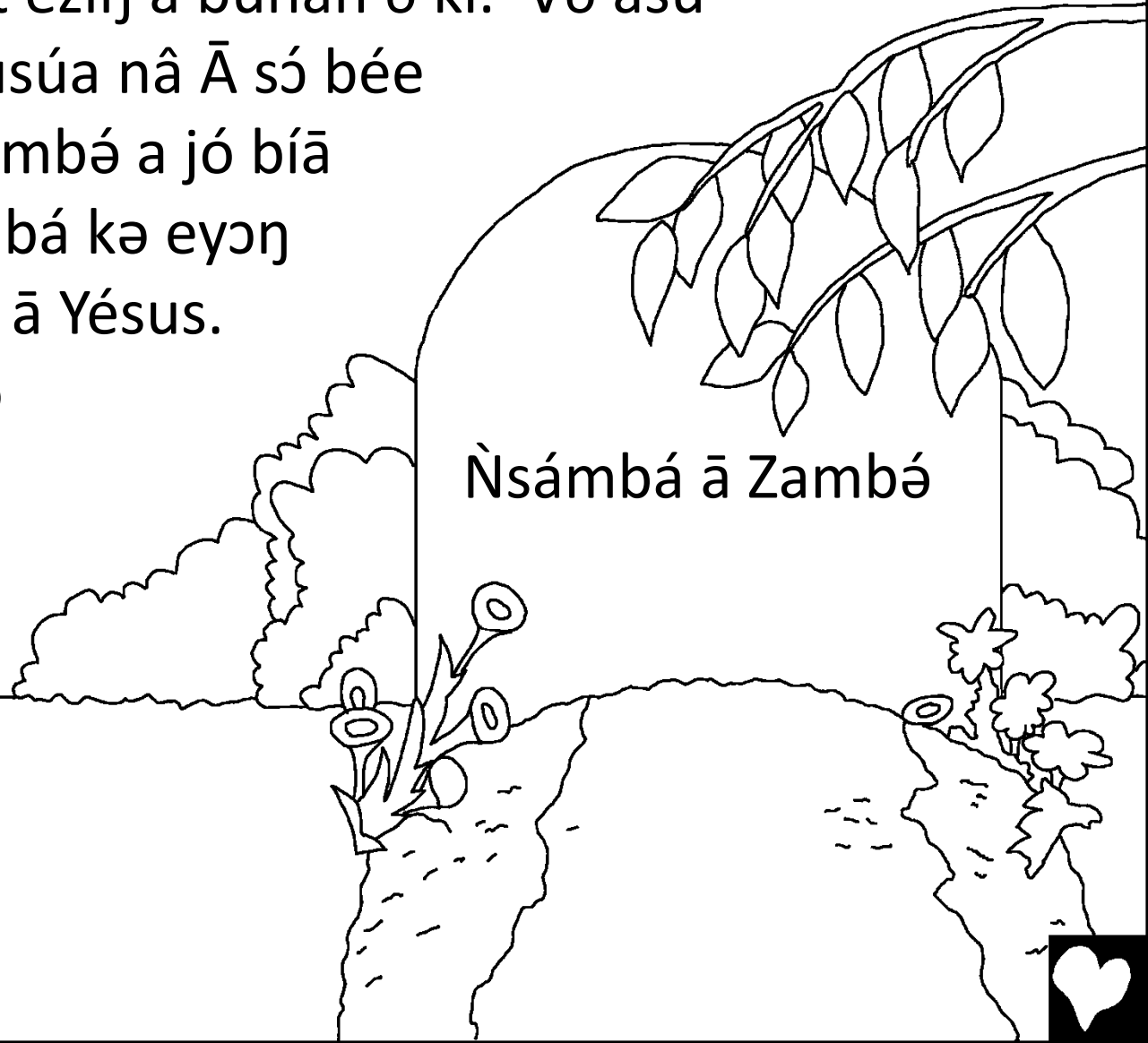

Kálaté Ñlítán, Kálatə ā sú'úlan é Kálatə Zambé, ā kat bíā ané
Paradis á né mbíā abəŋ. Paradis a nə Ndá Zambé. Zambé A
nə vóm ásə, vé ílám wóé ó né Paradis.

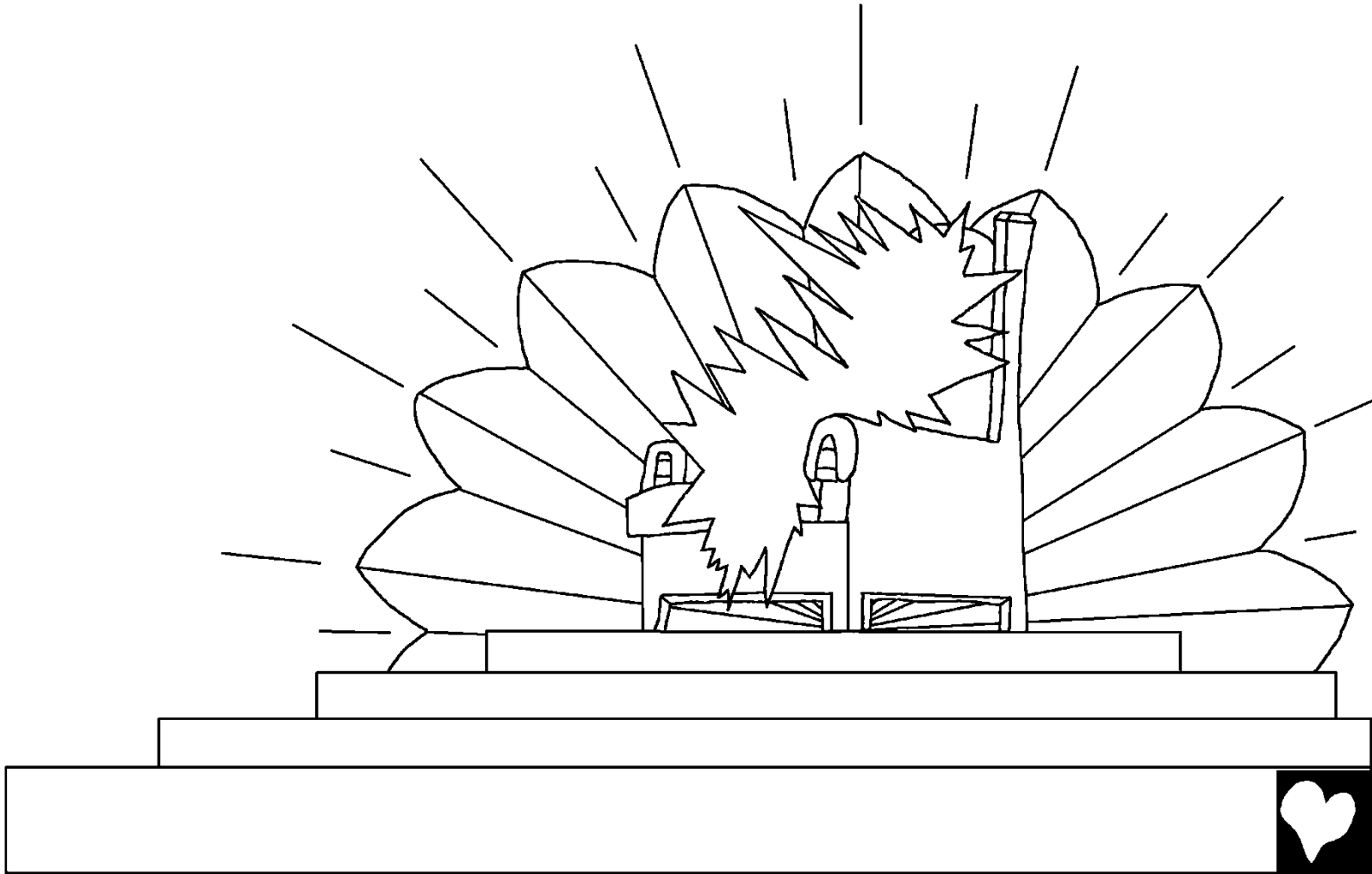

Běngələs ā bíóm bísə yă Yóp bíā kaŋ Zambé é
Paradis. Ajóté é bot bésə bá wú Christ été bá
kə é Paradis. Bá yia Zambé biá yă
ńkaŋán. Bífíá bī bí nə bifíá yă jíá
bá yia: WƆ YIAN DÚMÁ AMÚ Ó
NGÁ KOTE MƏYƆŊ MƏSƏ YÂ SÍ
A MƏTYĬ MÓE Ā
BƆ NÂ BÍ BƆ
BÓN BƏ
ZAMBƏ.
(REV. 5:9)

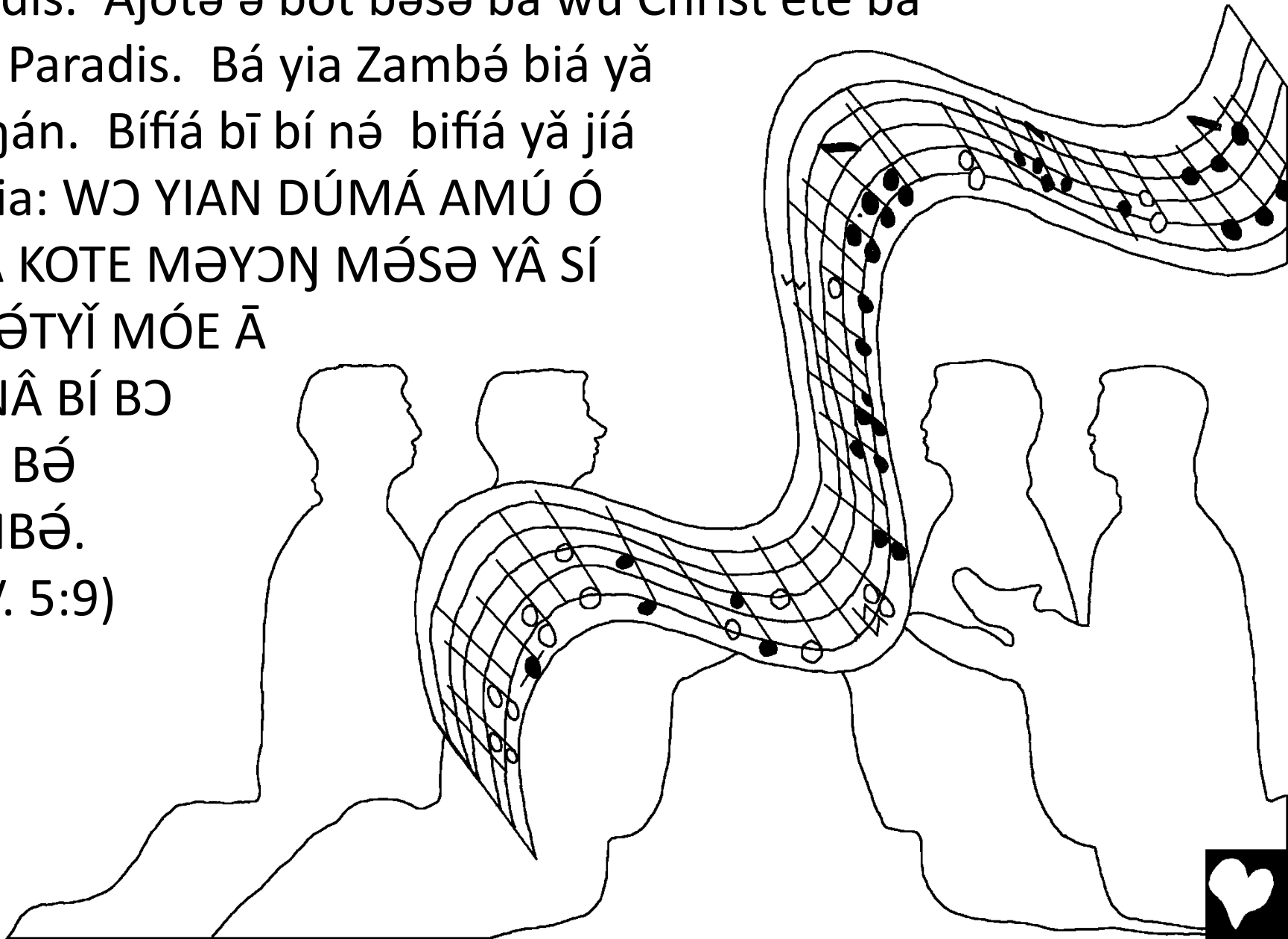

Áfáb dá sú'úlan é Kálatə Zambə dá vək Paradis anə “Ífefe Yəwúzalam”. A nə mbíā anə, ā bətā m̀fim ńsəŋ. M̀fim ótə ó nə nkomán ā akək é ngəmban anə éláe. Minkəmbé ā abəŋə məkók má boman m̀fim ótə, má bíli mənyúl má fáe étyúá ábəŋ. M̀bé ósə yă ńlam ótə ó nə ñkomán ā ávəl kán abəŋ ákók é nə təkə évə'án!

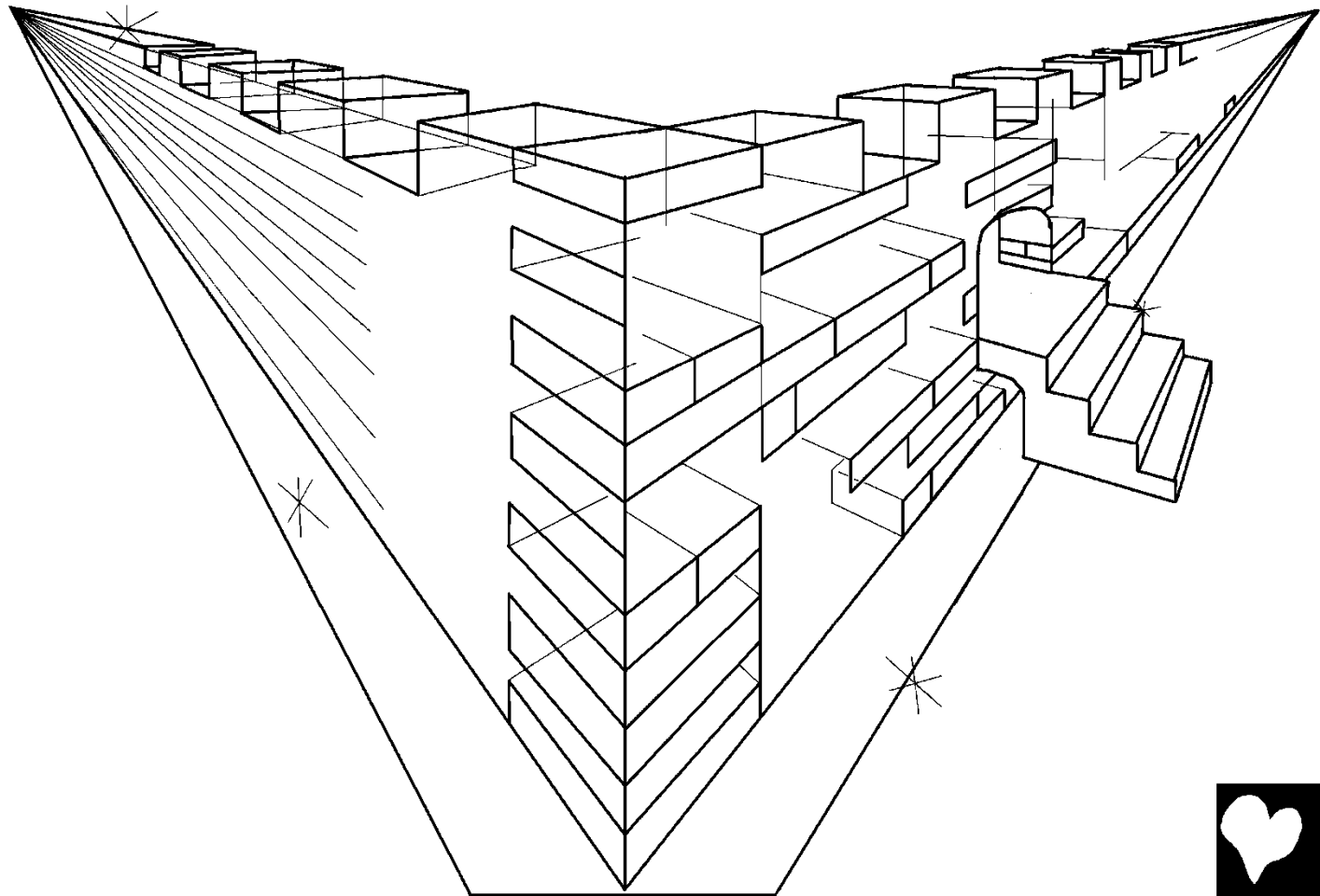

Ábəŋ á mímbé dī é nə kóm və mí yô. Za'á bí ké woē ā yán ...
WOW! Paradis á nə étyúá ábəŋ été woē. Nlam ótā ó nə
nkomán ā gólot, a tǔ ané éláe. To'ɔ minjón yǎ woē mí nə
ñjálán ā gólo nélút.

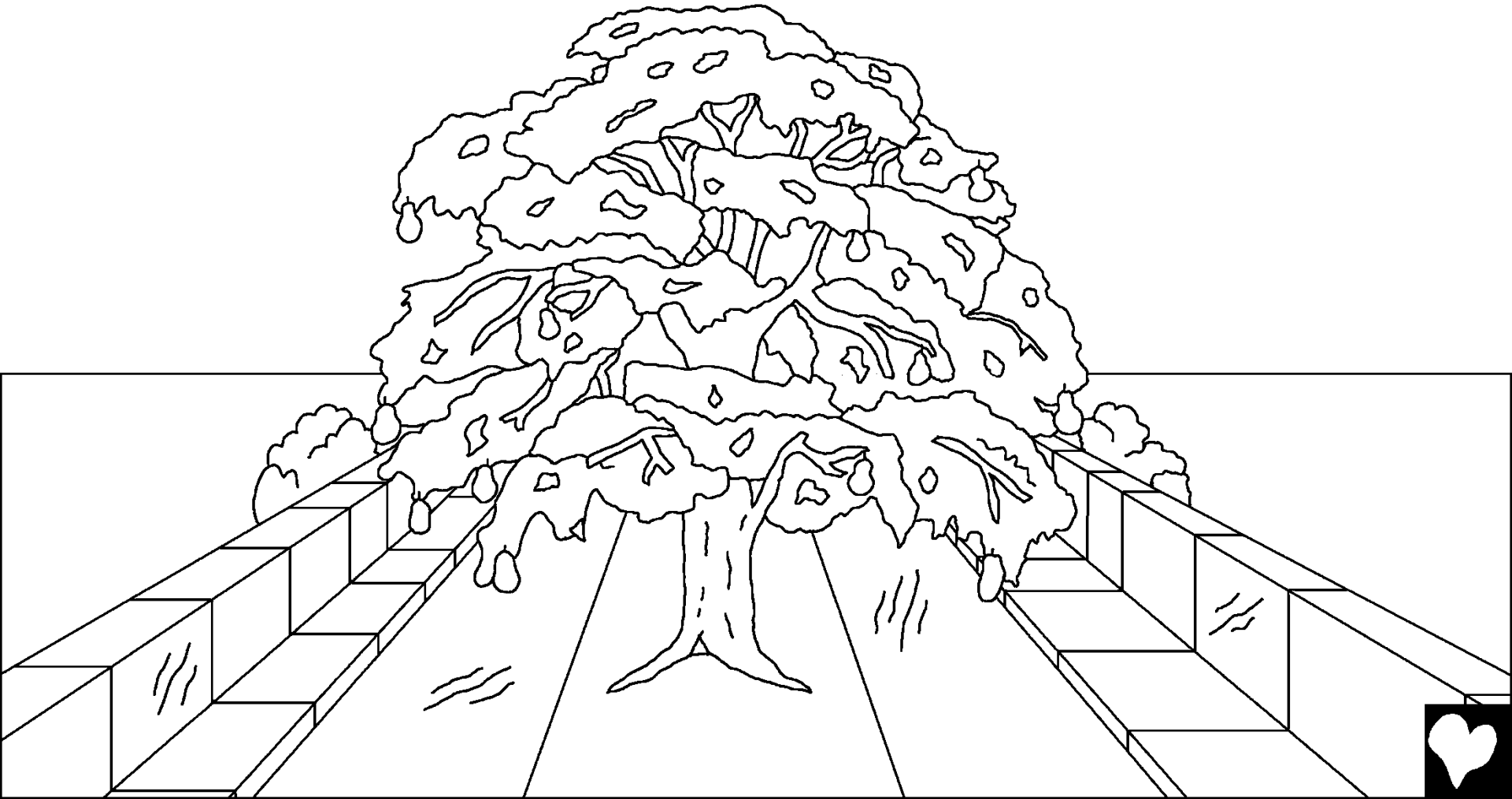

Abəŋ, mfúbán osóé ó bilí məndím yă ényin mə só'ŵ étŵ
Zambá. Ákú'ú ósóé əvók é bilí élé yă ényin, é ngá bá é tálə
Áfú yă Édəŋ. Élé dī é nə kán. Mintyáe míe mía wúm kán
bibumá ésə ngɔŋ ésə. A məkáé mé mə nə bian ja sáé
məyɔŋ məsə.

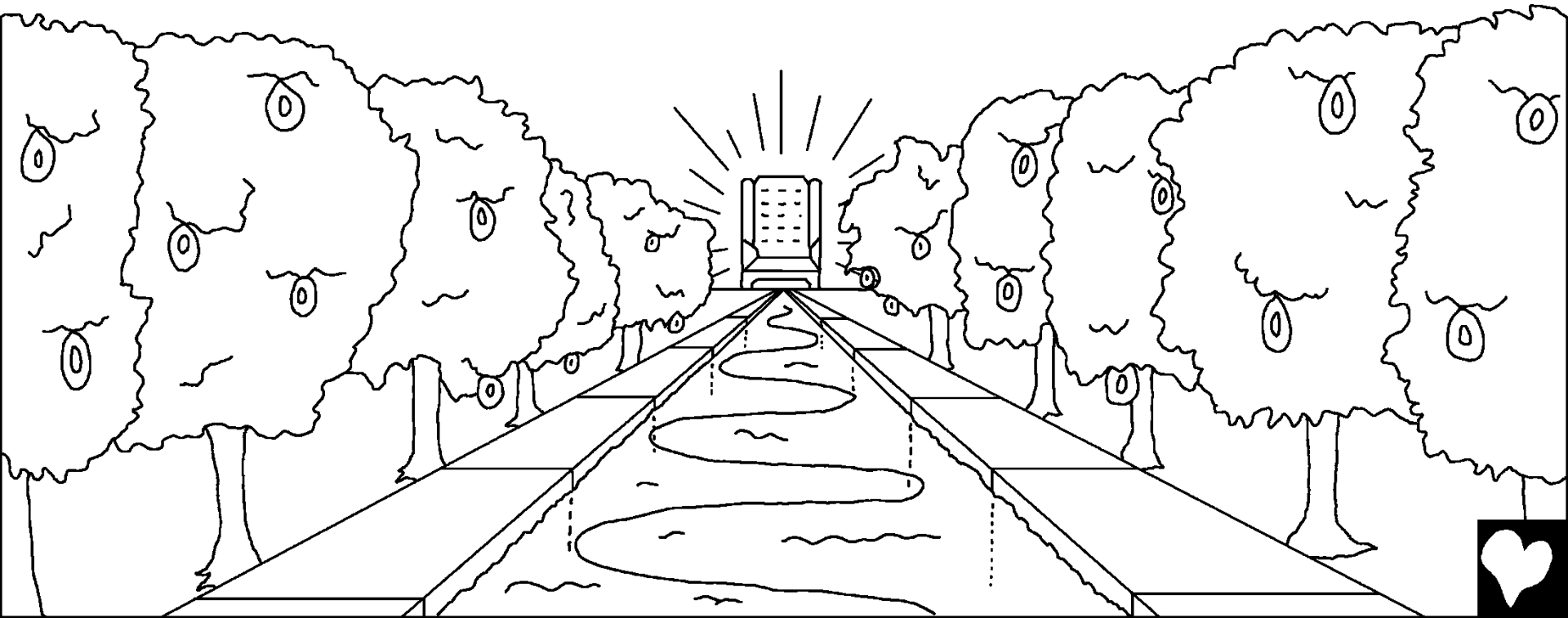

Efúfub yă Paradis é njá bo é jí vián ngá ki é jí ngon. Zambá émiām é nyá Â fae já ā abəŋ mimfae. Alú é nə mómō é woē.

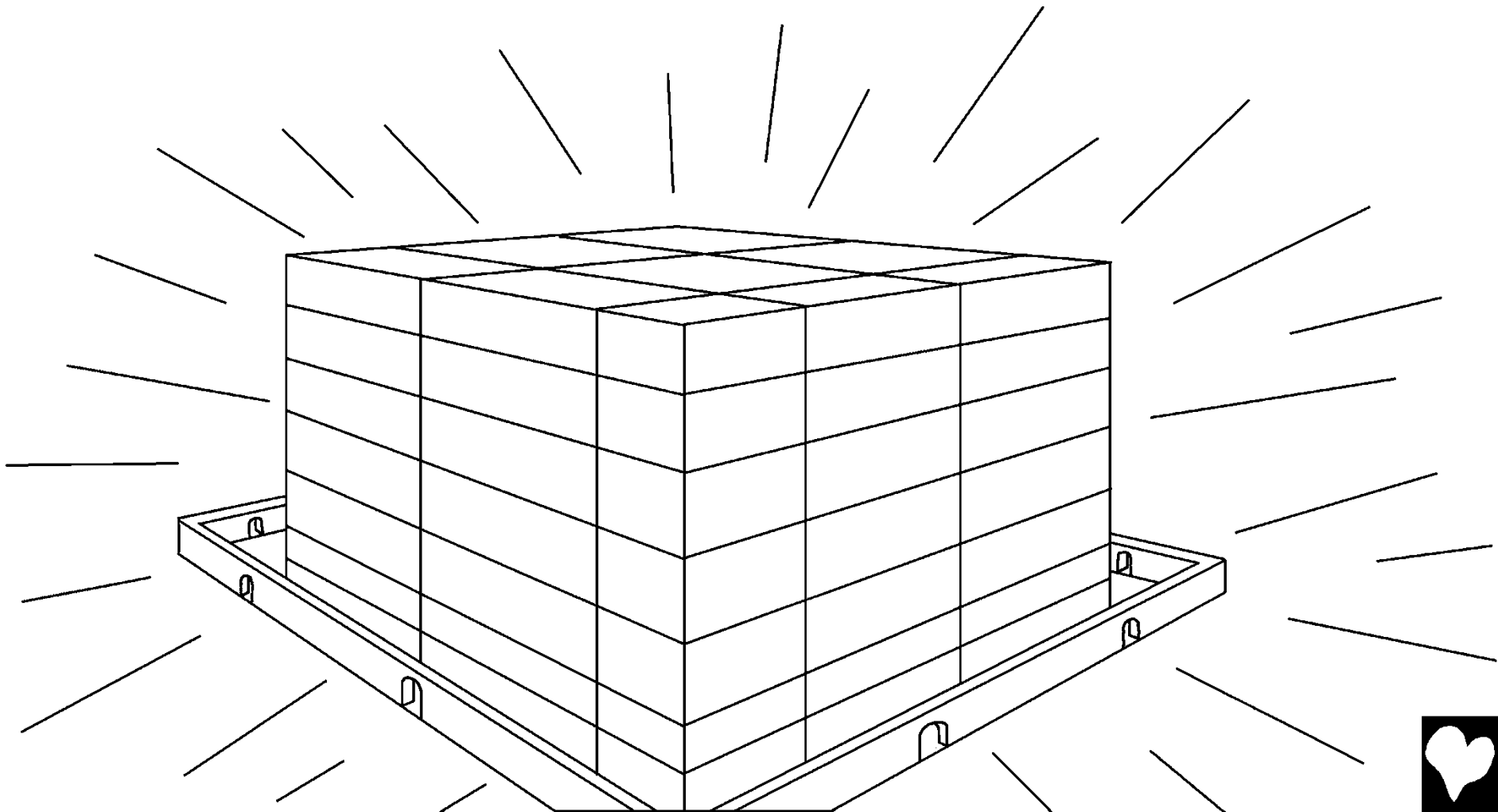

Tɔʔɔ bətít yǎ Pardis bá ná kán. Bəsə bá nə biyám ā ámvóé.
Zē ā binyakaʔa bá dí é bilók nsámhá. Tɔʔɔ ngbəngbəm já dí
bilók á ná nyak. Zambá Ā jó nâ “Mintáe ā edáman mí ná
mómō Mífúfúb Nkól Wɔm.”



Éyɔŋ bíā fɔmbo vóm
ásə, bíā yən nâ bíóm
biziŋ bíá jámba é
Paradis. Təkə mimbíā
mińkóbo. Təkə
mənjúm ngá
mimfofóm. Təkə'ə
bəlô mimbé, amú
miwúwúb mí nə
mómō é Paradis. Təkə
bəlân minsɔs, bəwóē
bot, mimvúmú, ngá
mimbíā bé bot. Təkə
minsəm é Paradis.



É Paradis ā Zambé təkə
miñyón. Biyɔŋ biziŋ, bón
bé Zambé bá yón á mú
minjuk yă sí nyú. Və, é
Paradis, Zambé Ā yə bé
fímin mílik é mís.



Awú é nə mómō é Paradis. Bot bá Zambá bée bɔ kóm
ésá ā Zambá. Minjuk, miñyón, mintáé mí nə mómō. Akōn,
mækádaŋané, məwú mé nə mómō. É Paradis, mot ásə
ané mintak ā Zambá
ńnōm étě.



É dan é dan, Paradis a né ású bóbéfâm ā bóbébingá (ā bə nyăboto fə) bá búni nâ Yəsus Klitus á nə nkote wɔbá ā bɔ ané nkóbán é wóé óne. É Paradis kálatə eziŋ á né woē a tɔ jó nâ Kalatə yă Ényin. A nə ñjálán ā biyole bí bot. Yə wɔ yəm zá nyə áté éyole é ná ntilán é kálatə yă ényin? É mot ásə ā búni Zambá.

Yə éyolé jó é nə fɔ'ɔ ntilán été?

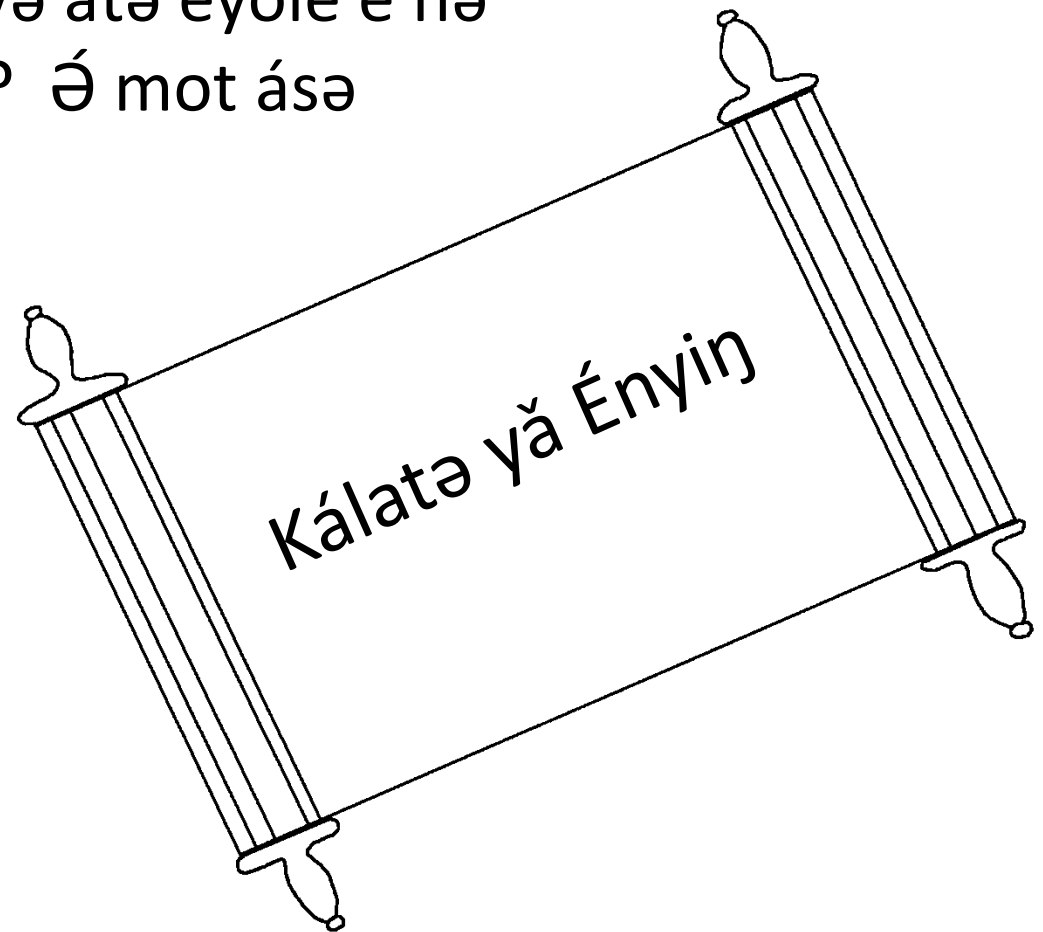

Májó yă Kálatə Zambə â kóbo é məmané mə né milán yă Paradis, mə nə mbánətə. “Ané Nsísim ā ñlúʼán mingá wó jó, “Zaʼá!” Joʼóe é mot ā wóʼo nâ “Zaʼá!” Joʼóe é nyú ā wóʼó évé á zu. Á mot ásə ā kómbo, jóʼo nyé á nyɔɔ məndím yă ényɔɔ.”

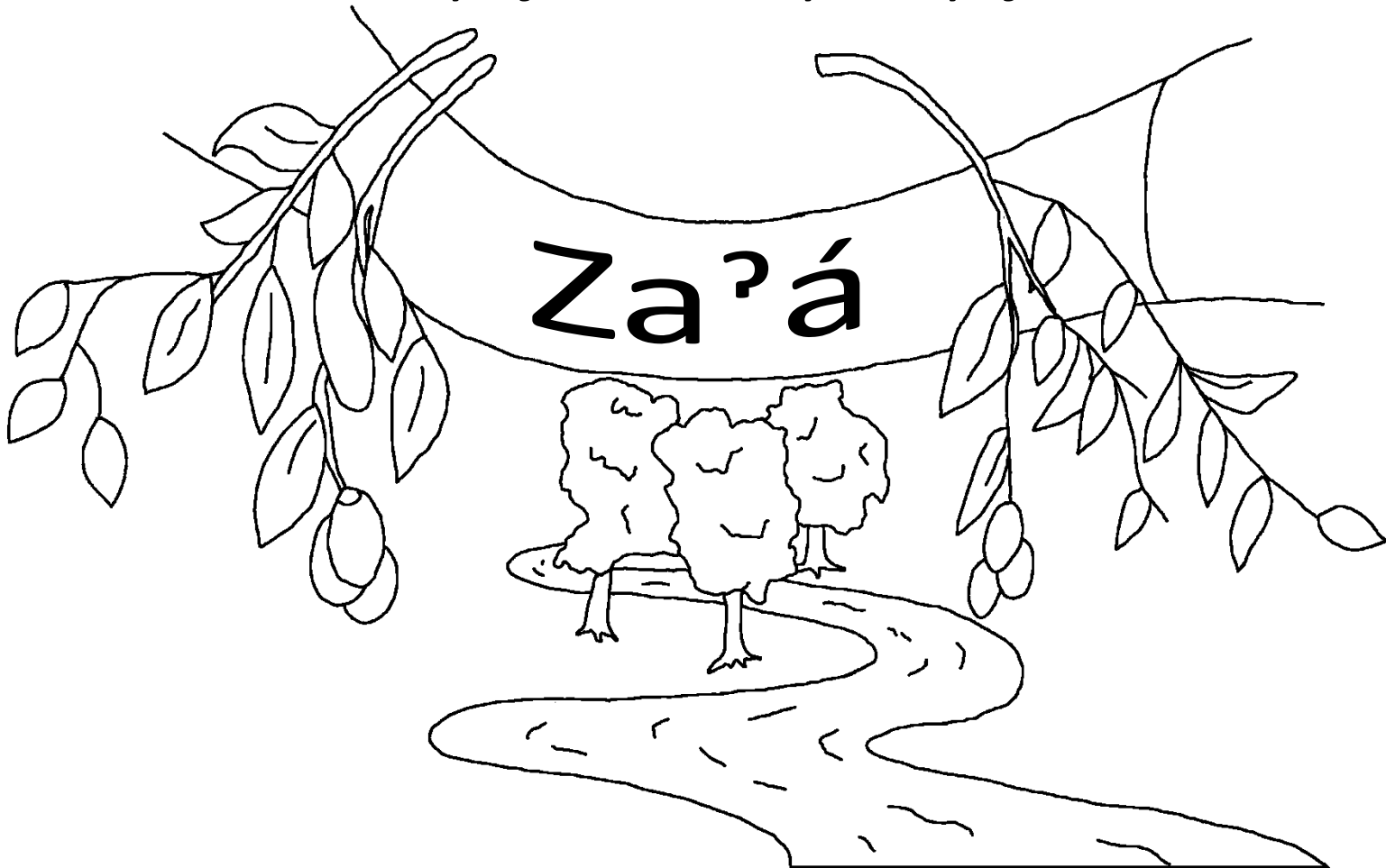

Paradis, abəŋ ńlam é Zambé

ńlán yă Məjó mé Zambé, Kálatə Zambə,

Wó yəne é

Yoánes 4; Bəcorinthiens bāa 5;
Ñlítán 4, 21, 22

“Zən yă məjó yă éfúfúb.”
Sâm 119:130



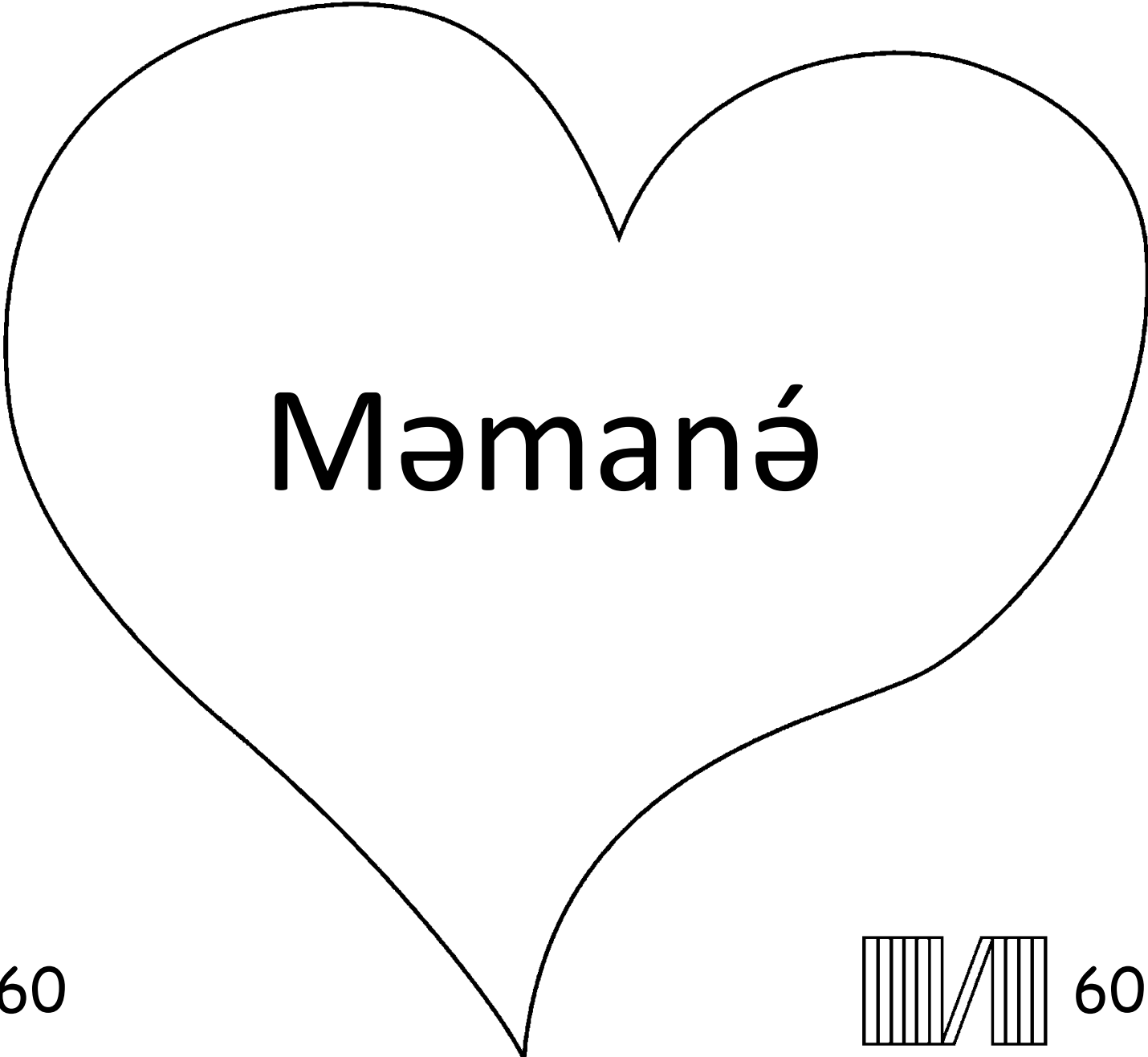

Mamaná

60

60



Ńláj yă kálatə Zambə wu wó kóbo bíā avál ávé Zambə
wɔngán yă mvam, nyú Á ngá kom bíā Áā yi nâ ó yəm Nyə.

Zambé Ā yəm nâ bíá bɔ mam mé né ékóté kót, é mam ā lân nâ
minsəm. Awú é nə máʼan yă nsəm, və Zambé Ā nyəʼə wɔ vóm
á ngá lóm Món Woē, Yésus Klitus Á zu wú kolós ású mínsəm
míoe. Ndə Yésus A ngá wómo sɔŋ Ā kə Yóp! Ngé wɔ búni
Yésus ā síli Nyə ñjámán yă mam m'ábé, Ee jáme wɔ! Ee só Ā zú
tabə bə wɔ, ā w'ee nyiŋ ā Nyé ñnōm étɔ ā ñnōm étɔ.

Ngé wɔ búni méjó mā, jóʼo Zambé nâ:

Á Tat, mə bíli mbúnán nâ O nə Zambé, ā O ngá bɔ mot ā binan
ā wú ású minsəm míam, ā éyɔŋ jī O nə vėvě Zambé. Engóngó,
zaʼá tabə ényiŋ jām ā jámě ábé dam, ású yă nâ mə bi ñfəfe
ényiŋ étě jī, ā mōs éziŋ m'ee tabə ā Wɔ məlú mėsə. Vólo ma
nâ mé bɔ Wɔ məwók ā nyiŋ ású Doe ané Nyɔ món. Amen.

Lájé Kálatə Zambə ā lân ā Zambə mōs ósə! Yoánes 3:16

