

Библия для детей

Представляет

Небеса,
прекрасный
Божий
Дом

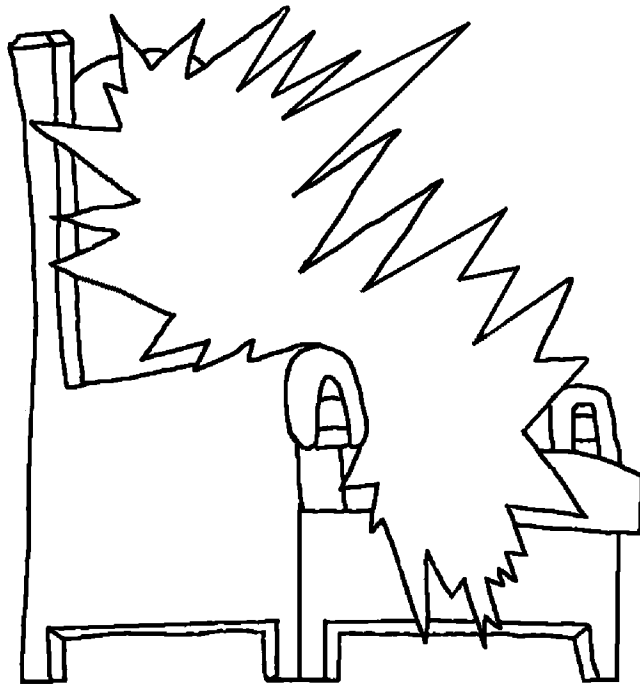

Автор: Edward Hughes

Иллюстрировано: Lazarus
Alastair Paterson

Адаптировано: Sarah S.

Издано: Bible for Children
www.M1914.org

©2023 Bible for Children, Inc.

Лицензия: вы имеете право копировать или напечатать эту историю в том случае, если копия не предназначена на продажу.



Когда Иисус жил на земле, Он рассказал Своим ученикам о Небесах. Он назвал их "Мой Отчий Дом" и сказал, что там много имений.

Имение - это большой, прекрасный дом.

Небеса - это еще больший дом, чем земной дом.



Иисус сказал, "Я иду, чтобы приготовить место для вас. И когда Я пойду и приготовлю для вас место, Я вернусь назад снова, заберу вас к Себе". Иисус в действительности взошел на Небеса после того, как Он воскрес из мертвых. В то время

как Его ученики наблюдали, облако забрало Его от их очей.



С тех пор христиане помнят обещание Иисуса прийти снова и забрать их. Иисус казал, что Он вернется неожиданно, тогда, когда Его будут меньше всего ждать. А что будет с христианами, которые умерли до Его прихода? Библия говорит, что они пойдут прямо к Иисусу.

Избавится тела,
значит войти в
присутствие Господа.



Откровение, последняя книга в Библии, рассказывает нам о том, насколько прекрасными являются Небеса. Самое прекрасное это то, что Небеса являются прекрасным домом Божиим в особенном смысле. Бог присущ везде, но Его трон - на Небесах.

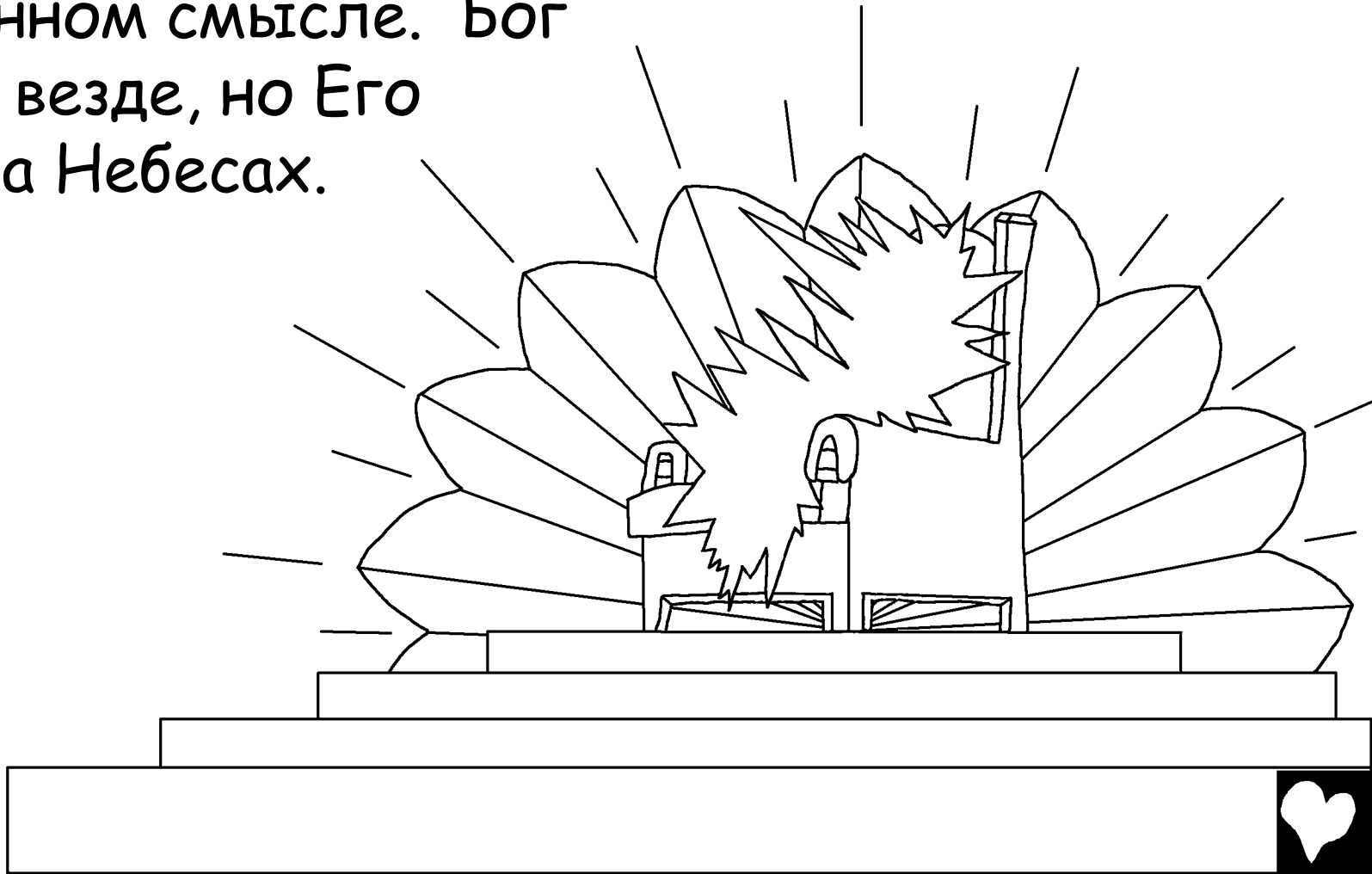

Ангелы и другие небесные существа прославляют Бога на Небесах. Это делают и все Божьи люди, которые умерли и пошли на Небеса. Они поют Богу особые песни хвалы.



Вот слова одной из песен, которую они поют:
ТЫ ДОСТОИН, ТАК КАК КРОВЬЮ СВОЕЙ ТЫ
ВЫКУПИЛ ЛЮДЕЙ БОГУ ИЗ
КАЖДОГО ПЛЕМЕНИ И
ЯЗЫКА, И ТЫ ИХ СДЕЛАЛ
ЦАРЯМИ И СВЯЩЕННИКАМИ
ДЛЯ НАШЕГО
БОГА.

(Откр. 5:9)

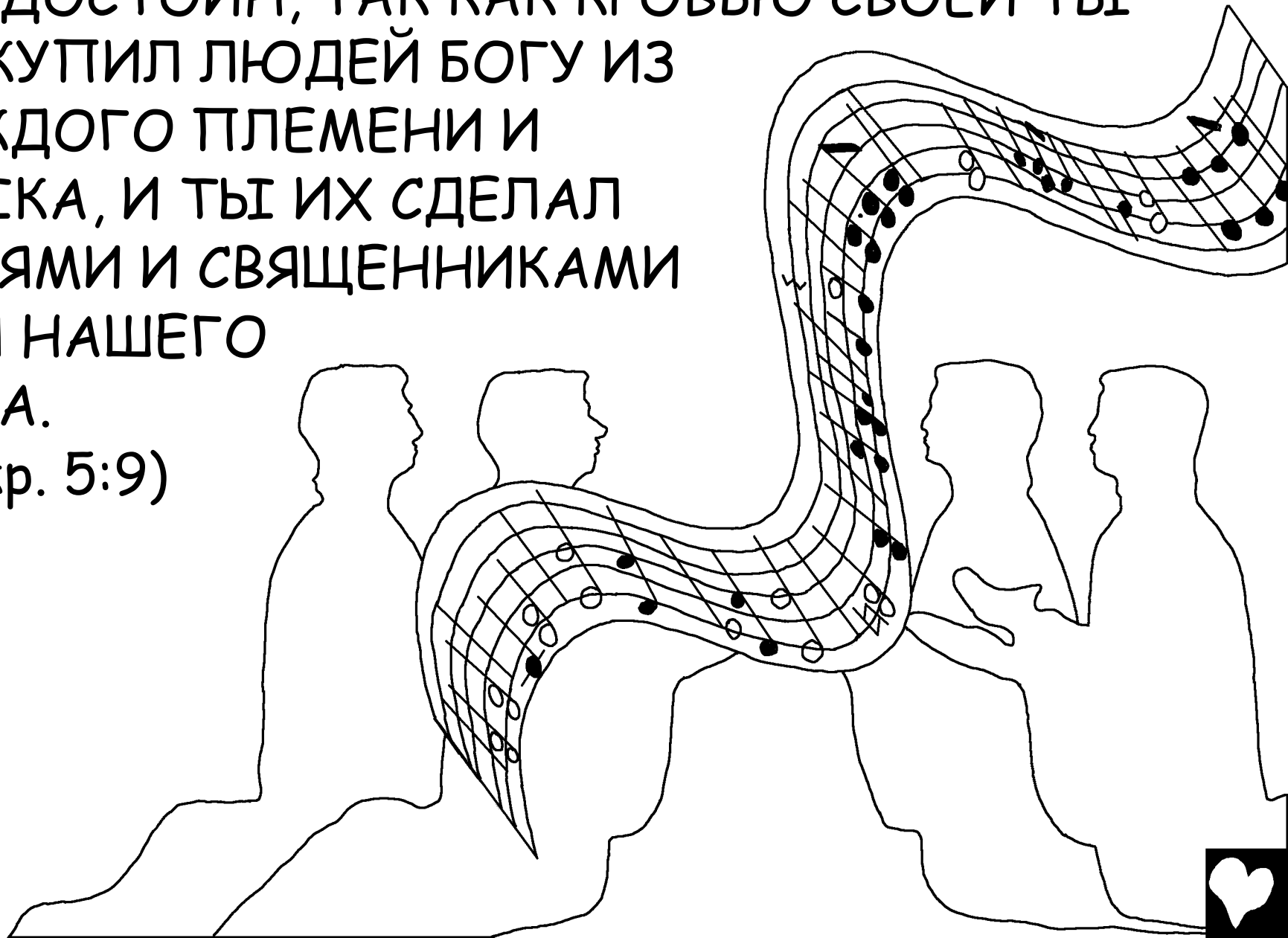

Последние страницы Библии описывают Небеса как "Новый Иерусалим". Он очень-очень большой с высокой стеной вокруг него. Стены сделаны из камня яшмы, чистого как кристалл. Драгоценности и драгоценные камни покрывают

основание стены, сверкая роскошными цветами.

Каждая из городских дверей сделана из цельной чистой жемчужины!

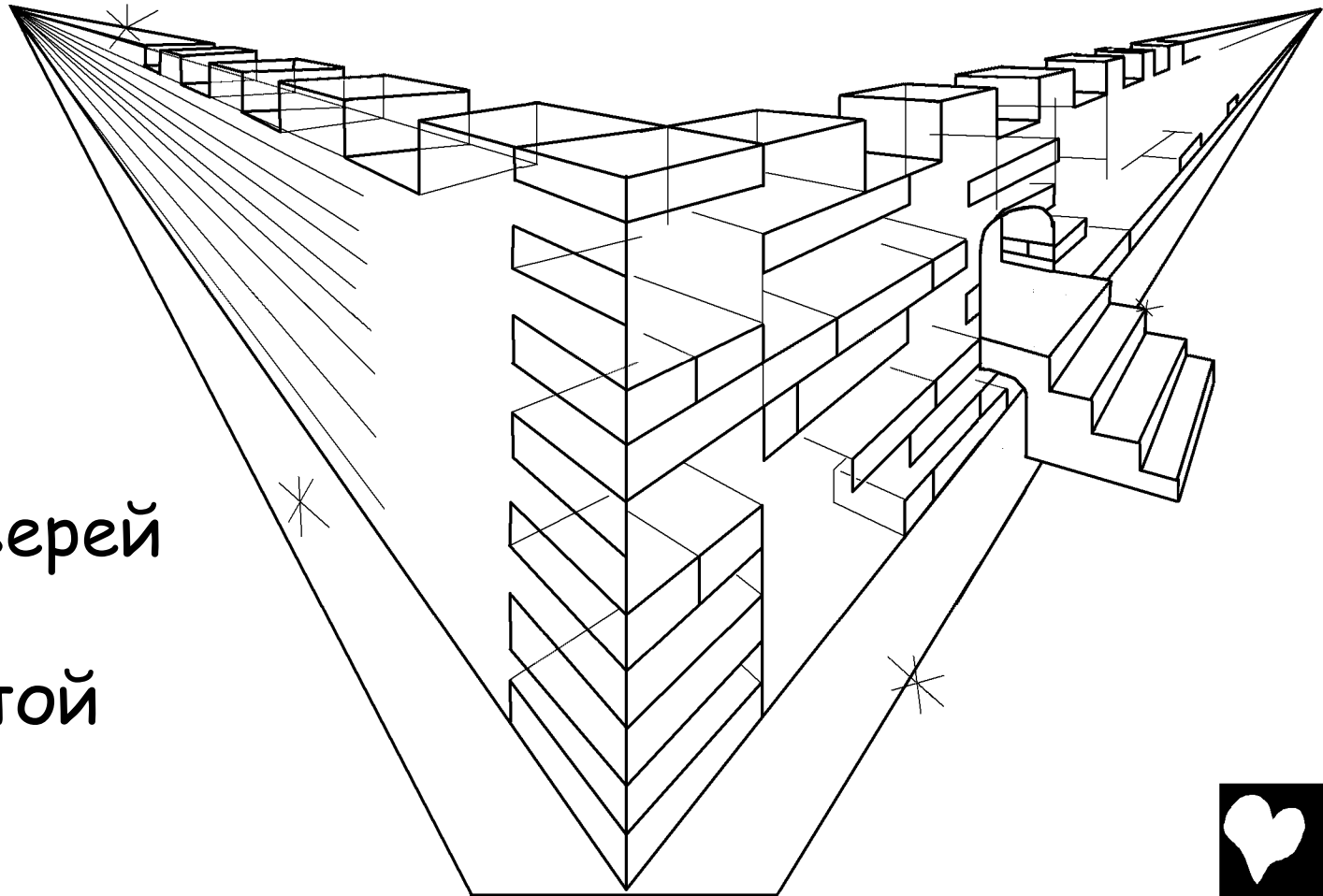

Эти величественные жемчужные ворота никогда не закрываются. Давайте зайдём вовнутрь и посмотрим вокруг --- Вот это Да! Небеса еще красивее изнутри. Город сделан из чистого золота, как чистое стекло. Даже улицы сделаны из золота.



Красивая, чистая река с водой жизни вытекает из Божьего трона. На каждом берегу реку есть дерево жизни, которое находилось в саду Эдема. Это дерево очень необычное. Оно приносит двенадцать разных видов плодов, разных видов каждого месяца. А листья на этом дереве предназначены для исцеления народов.

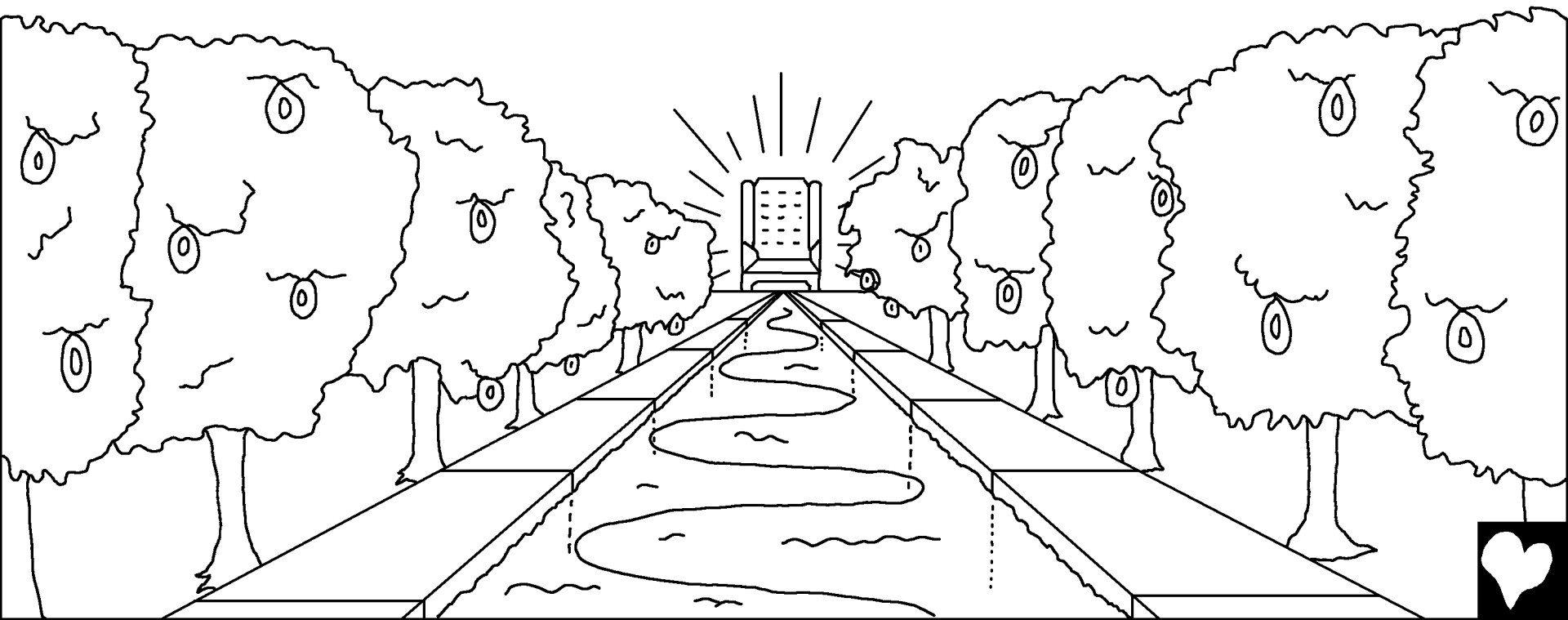

На Небесах не нужно ни солнца, ни света. Слава Божья наполняет все чудесным светом. Ночи там уже нет.

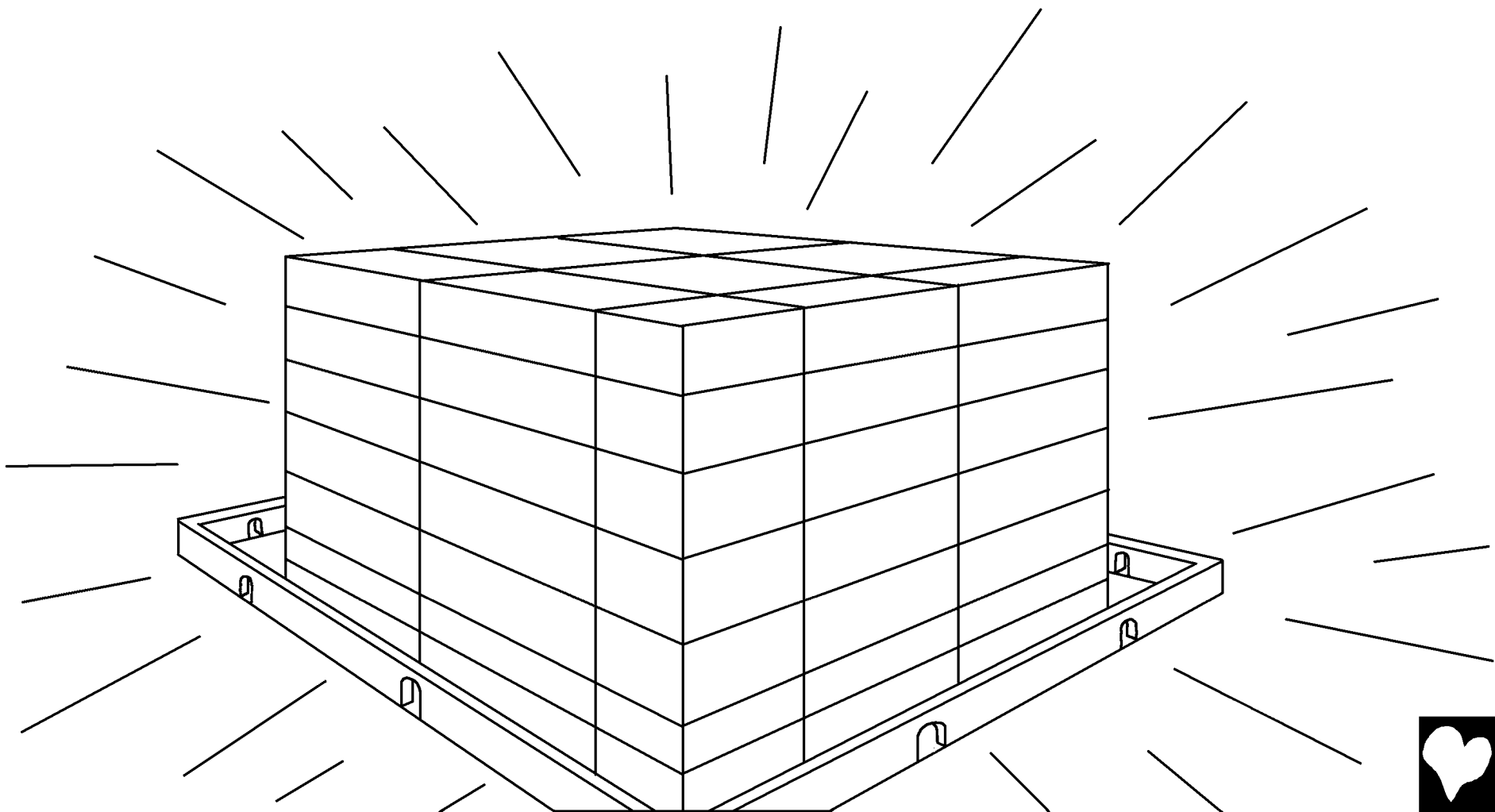

Даже животные на Небесах отличаются. Они все укрощенные и дружелюбные. Волки и ягнята пасутся вместе на траве. Даже свирепые львы поедают солому как вола. Господь говорит: "Никто им не принесет вреда на Моей святой горе".



Оглянувшись, мы видим, что на Небесах нет некоторых вещей. Никогда не слышно злых слов. Никто не дерется и не ведет себя эгоистично. На дверях нет замков, потому что на Небесах нет воров. Нет лгунов, убийц, колдунов или других испорченных людей. На Небесах нет никакого греха.



На Небесах с Богом больше
нет слез. Иногда народ Божий
плачет из-за большой печали
в их жизни. На Небесах Бог
утрет каждую слезу с их очей.



Там, на Небесах также не будет смерти. Народ Божий будет вечно с Господом. Не будет больше печали, не будет больше плача, боли.

Ни болезни, ни расставания, ни похорон. Каждый будет навечно счастлив с Богом.



Самым лучшим является то, что Небеса предначинаны для мальчиков и девочек (и взрослых), которые поверили, в Иисуса Христа как в их Спасителя и поклонились Ему как своему Господу. На небесах есть книга, которая называется Книга Жизни Агнца. Она полна имен людей. Вы знаете, чьи имена записаны там? Все люди, которые положили свою веру в Иисуса Христа.

Есть там твое имя?



Последние слова Библии о Небесах являются чудесным приглашением. И дух и Невеста говорят "Приди! А кто слышит, пусть скажет: Приди! И кто жаждет, пусть придет, и кто хочет, пусть берет воду жизни даром."



Небеса, прекрасный Божий Дом
История с Божьего Слова, Библии,

находится в

Ивана 14, 2 Коринфян 5,
Откровение 4, 21, 22

"Откровение слов Твоих просвещает."
Псалом 119:130



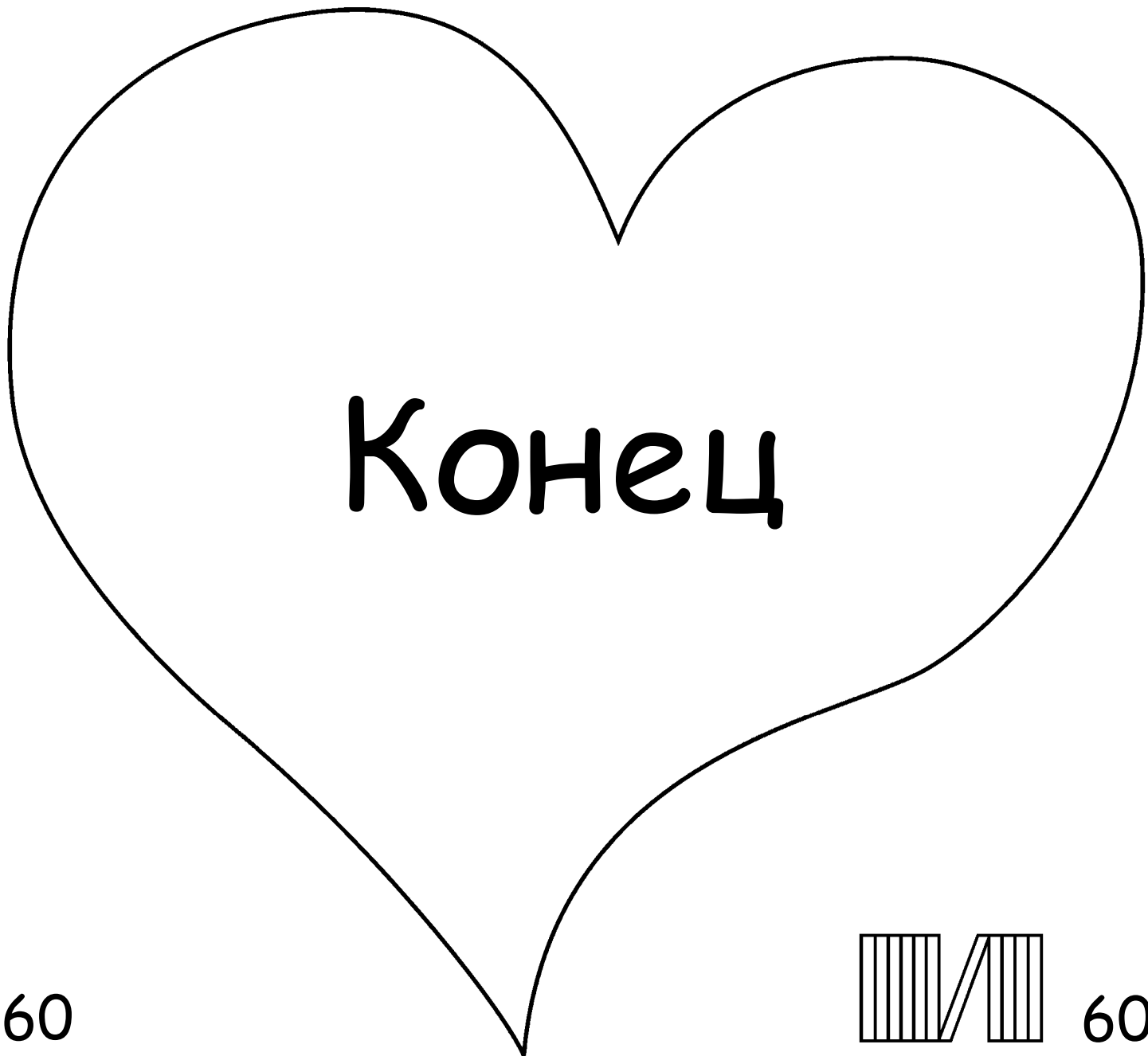

КОНЕЦ

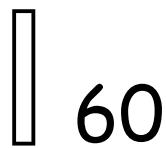

60

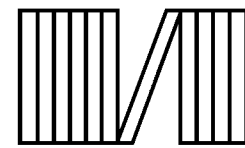

60



Эта Библейская история рассказывает нам о чудесном Боге, который создал тебя, и хочет, чтобы ты познал Его.

Бог знает, что мы делали плохие дела, которые Он называет грехом. Наказание за грех - смерть, но Бог так полюбил тебя, что Он послал Своего единственного Сына, Иисуса, умереть за тебя на Кресте и понести наказание за твои грехи. Потом Иисус возвратился назад к жизни и пошел домой на Небеса! Если ты веришь, в Иисуса и попросишь Его простить твои грехи, Он это сделает! Он войдет в твою жизнь, и будет жить в тебе теперь, и ты будешь жить с Ним вечно.

Если ты веришь, что это правда, скажи Богу:
Дорогой Иисус, я верю, что Ты Бог и стал человеком, чтобы умереть за мои грехи, воскрес и теперь Ты снова живой. Пожалуйста, войди в мою жизнь и прости мои грехи, чтобы я мог иметь новую жизнь теперь, и одного дня пойти, чтобы быть с Тобой вечно. Помоги мне повиноваться Тебе и жить для Тебя как Твое Дитя. Аминь.
Читай Библию и разговаривай с Богом каждый день!

Ивана 3:16

