

Bíblia para crianças
apresenta

SAMUEL,
O MENINO
SERVO DE
DEUS



Escrito por: Edward Hughes

Ilustrado por: Janie Forest

Adaptado por: Lyn Doerksen

O texto bíblico desta história é extraído ou adaptado da Bíblia na Linguagem de Hoje

© 1998 - Sociedade Bíblica do Brasil

Produzido por: Bible for Children

www.M1914.org

BFC

PO Box 3

Winnipeg, MB R3C 2G1

Canada

©2007 Bible for Children, Inc.

Autorização: Você tem o direito de copiar ou imprimir esta história, desde que não seja comercializado.



Ana era uma mulher muito bondosa; ela era casada com Elcana, um homem bom. Os dois adoravam a Deus e demonstravam a sua bondade para os outros.

Mas alguma coisa estava faltando na vida de Ana. Ela queria ter um bebê. Ela queria muito! Ela esperava e orava, esperava e orava... Mas ela não ficava grávida.

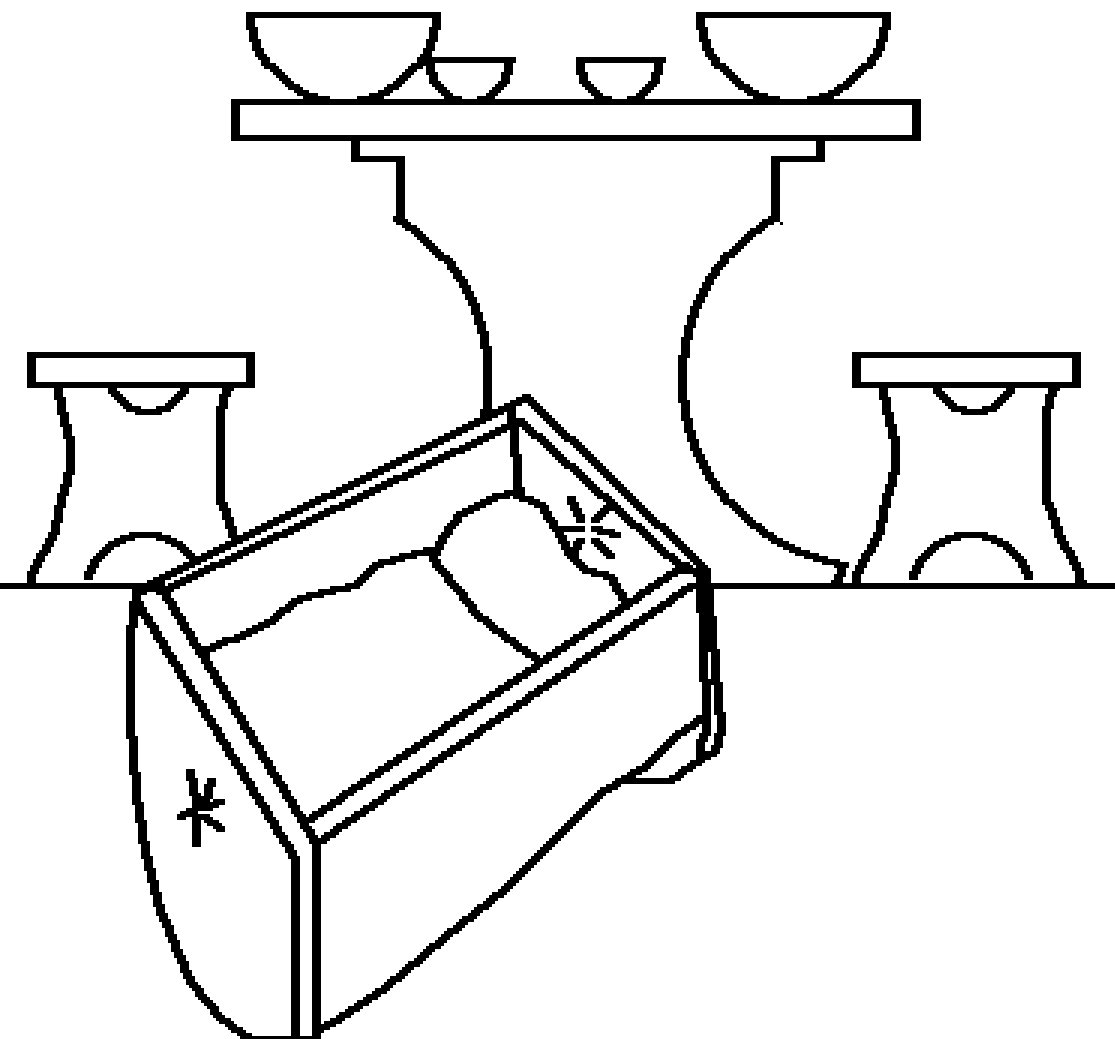



Todo ano, Ana ia adorar a Deus no Tabernáculo. Certa vez, ela prometeu que, se Deus permitisse que ela tivesse um filho, ela daria o menino para ser um servo de Deus por toda a vida.





O sacerdote Eli viu Ana orando. Ele pensou que ela estava bêbada, porque ela mexia os lábios mas não saía som da sua boca. Eli repreendeu Ana!





Mas Ana contou a Eli a oração e a promessa que tinha feito a Deus. Então Eli falou: "Vá em paz. Que o Deus de Israel lhe dê o que você pediu!" As palavras de Eli deram esperança a Ana.



E logo uma grande alegria encheu o coração de Ana. Deus atendeu a oração dela. Ela e Elcana tiveram um filho e deram-lhe o nome de Samuel, que significa "Deus ouviu." Mas será que Ana lembrava da promessa que tinha feito a Deus?

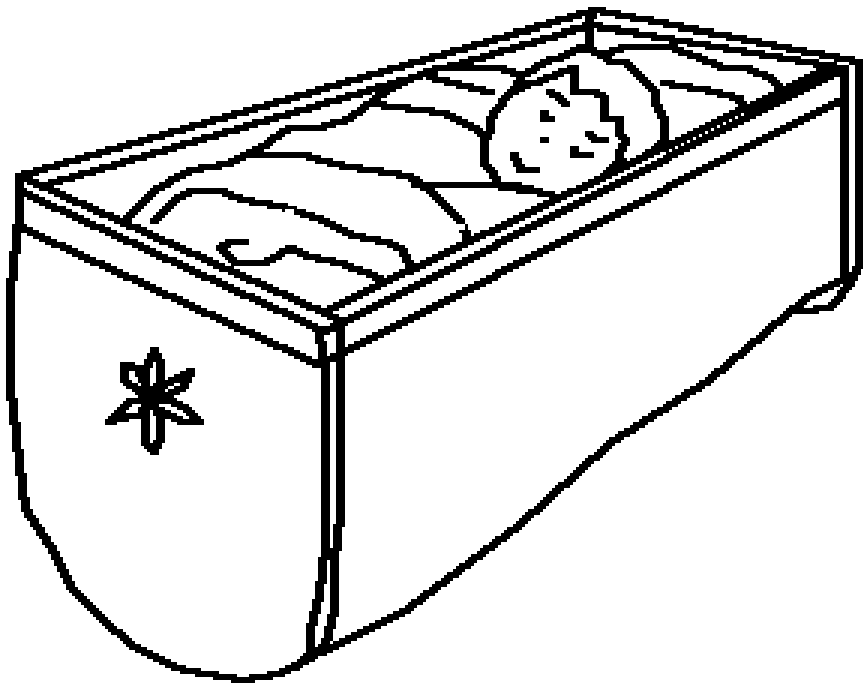



Ana parou de ir ao Tabernáculo todos os anos. Será que ela tinha quebrado a promessa? Não, Ana estava esperando Samuel ter idade suficiente para ir morar no Tabernáculo e ajudar o Sacerdote Eli. Então ela o levou ao Tabernáculo.





Deus honrou a fidelidade de Ana. Depois de Samuel, Deus deu a ela três filhos e duas filhas. Ana ia todos os anos ao Tabernáculo para adorar a Deus e levava uma túnica nova que ela fazia para Samuel.





Samuel não era o único ajudante de Eli. Os filhos de Eli, Hofni e Finéias, também trabalhavam lá. Mas eles desonravam a Deus fazendo coisas más. Eles não mudavam o seu comportamento nem mesmo quando Eli falava com eles. Eli devia mandá-los embora do trabalho no Tabernáculo. Mas ele não fez isso.



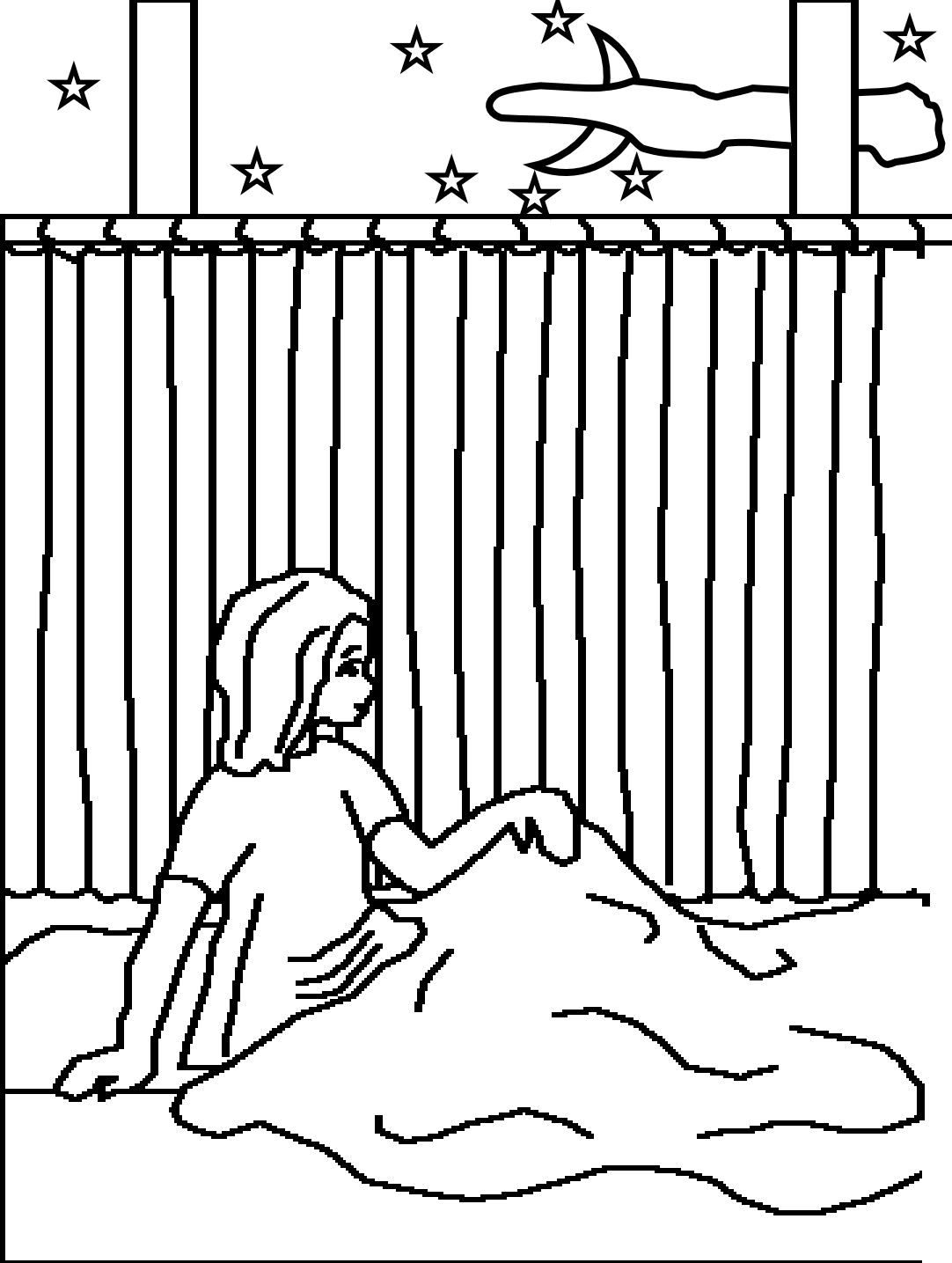

Certa noite, Samuel ouviu uma voz que o chamava. Samuel pensou que fosse Eli. "Estou aqui!" - ele respondeu. Mas Eli falou: "Eu não chamei você." Isso aconteceu três vezes. Então Eli compreendeu que Deus queria falar com Samuel.



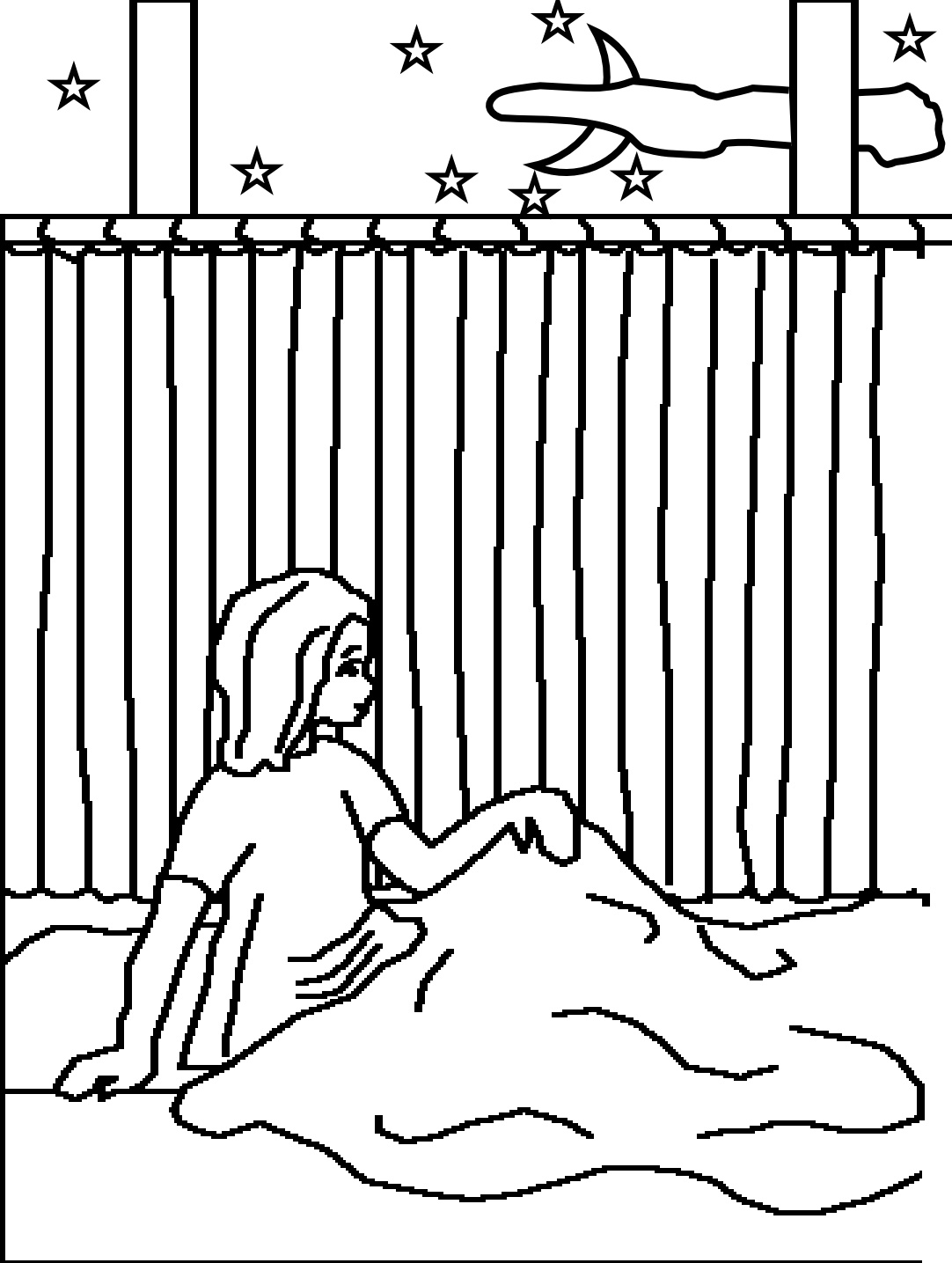

Eli disse para Samuel que, quando ele fosse chamado novamente, deveria responder: "Fala, ó Eterno, porque o teu servo está escutando." Deus chamou Samuel novamente e deu a ele uma importante mensagem.



Pela manhã, Eli chamou Samuel e perguntou: "O que foi que Deus lhe disse?" Samuel contou tudo para Eli. A mensagem era horrível - Deus iria destruir toda a família de Eli por causa da maldade de Hofni e Finéias.



A mensagem de Deus tornou-se verdade. Durante uma guerra contra os filisteus, os dois filhos de Eli levavam a arca de Deus na frente do exército de Israel. Os inimigos capturaram a arca e mataram Hofni e Finéias junto com vários outros israelitas.

Quando Eli soube da notícia, caiu da cadeira onde estava sentado, quebrou o pescoço e morreu no mesmo dia.



A arca de Deus trouxe problemas para os filisteus. Eles a colocaram no templo de Dagom, um deus falso. No dia seguinte, a estátua de Dagom estava caída de cara no chão. Os filisteus a colocaram de volta, mas ela caiu novamente e se quebrou em pedaços.

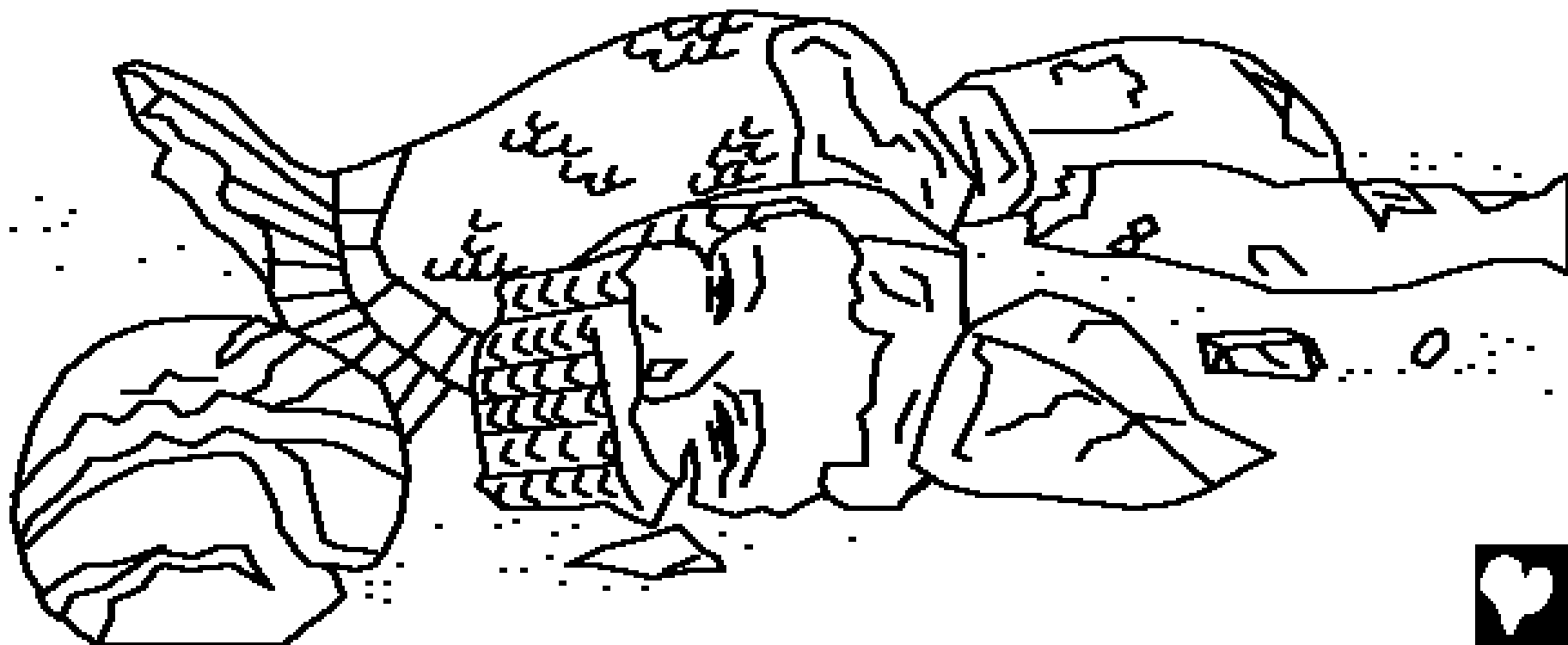

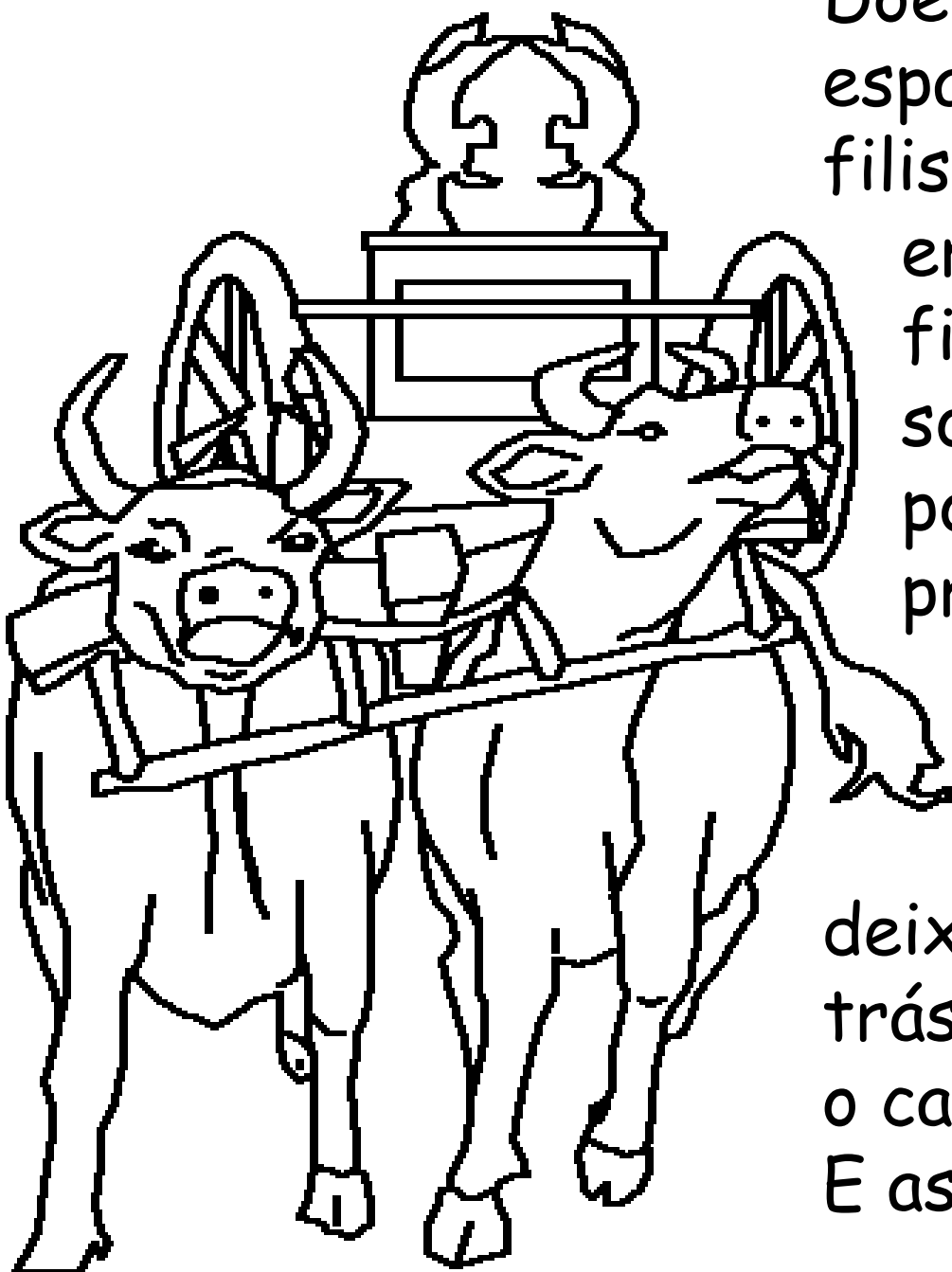

Doenças e morte se espalharam entre os filisteus. Para ver se isso era castigo de Deus, os filisteus colocaram a arca sobre uma carroça puxada por duas vacas e prenderam os filhotes destas vacas. Se as vacas fossem na direção de Israel e deixassem os filhotes para trás, eles saberiam que o castigo vinha de Deus. E as vacas foram!



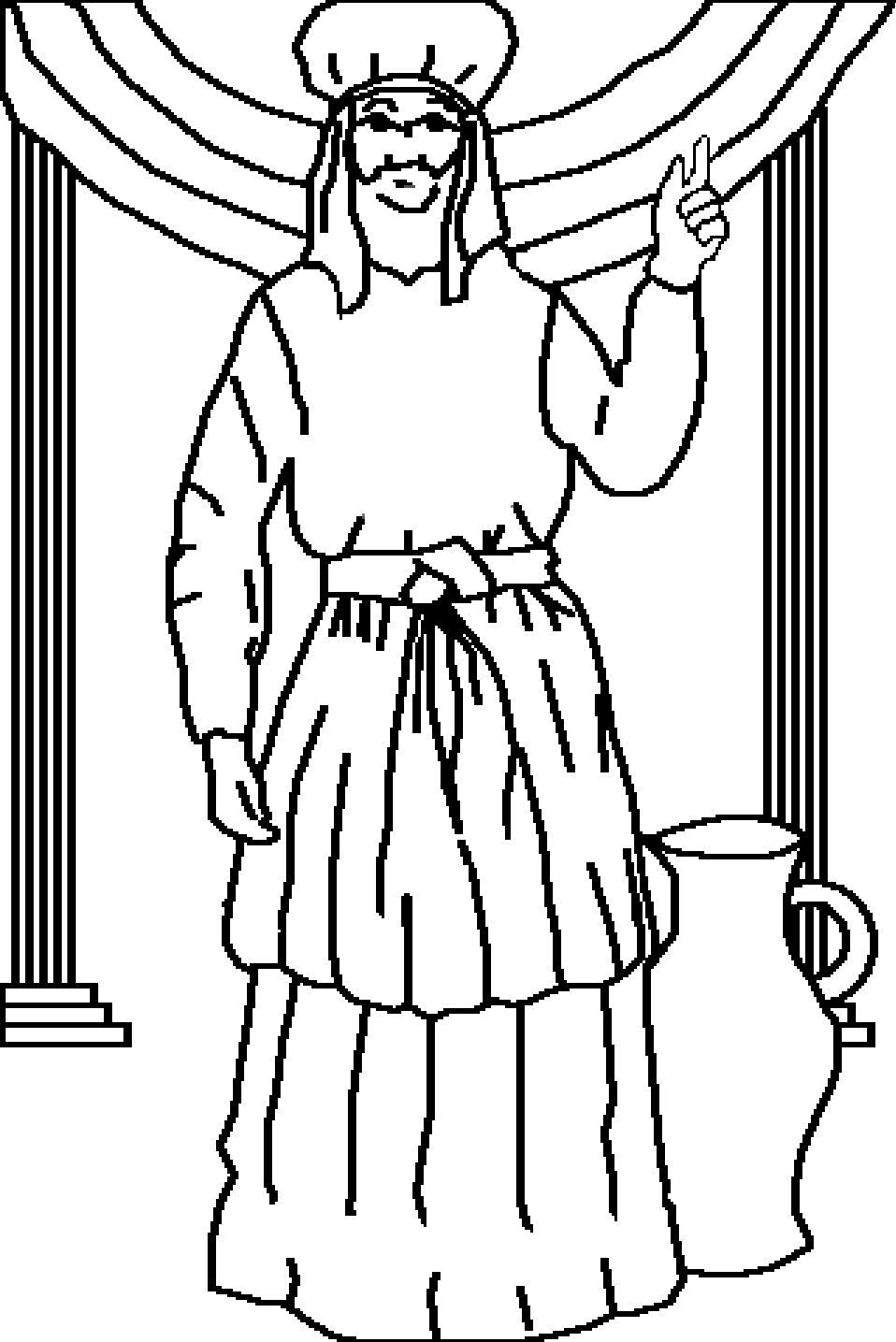

Então Samuel, que já era um homem crescido, falou com o povo de Israel: "Se vocês querem com todo coração voltar ao Deus Eterno... ele livrará vocês do poder dos filisteus." O povo ouviu o fiel profeta de Deus. E a mão de Deus esteve contra os filisteus durante toda a vida de Samuel.



SAMUEL, O MENINO SERVO DE DEUS

Esta história da Palavra de Deus, a Bíblia,

se encontra em

1 Samuel 1 a 7

"A explicação da tua palavra traz luz."

Salmo 119.130



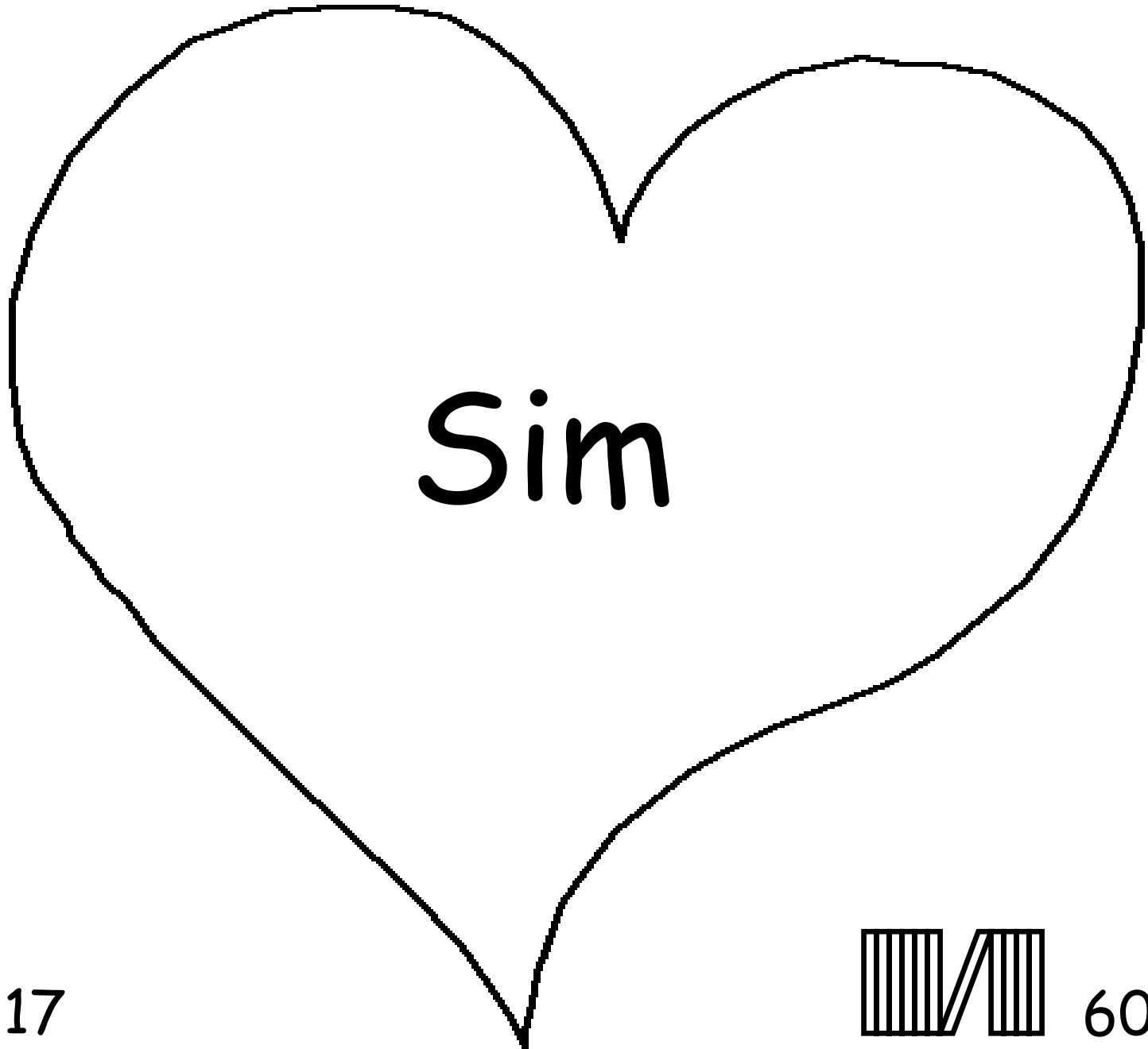

17

60



Esta história da Bíblia nos fala sobre nosso maravilhoso Deus que nos criou e quer que nós o conheçamos.

Deus sabe que nós temos feito coisas ruins, que chamamos de pecado. A punição para o pecado é a morte, mas Deus ama tanto você que ele enviou seu único filho, Jesus, para morrer na cruz e pagar pelos nossos pecados. Jesus voltou a viver e foi para sua casa no paraíso. Se você acreditar em Jesus e pedir a Ele para perdoar os seus pecados, Ele perdoará. Ele virá viver em você hoje, e você viverá com Ele para sempre.

Se você acredita que isso é verdade, diga isso ao nosso Deus: Querido Jesus, eu acredito que Você é Deus, e se transformou em homem para morrer por meus pecados, e agora Você está vivo de novo. Por favor, entre em minha vida e perdoe meus pecados, para que eu possa ter uma nova vida, e um dia vá morar com Você para sempre. Me ajude a obedecer e viver para Você como seu filho. Amem.

Leia a Bíblia e converse com Deus todos os dias! João 3.16

