

# Piibel Lastele

## Esindab

Samuel,  
Jumala  
Sulane Pois



Kirjutatud: Edward Hughes  
Joonistused: Janie Forest; Alastair Paterson  
Muudatud: Lyn Doerksen  
Tõlkitud: Jaan Ranne  
Tekitatud: Bible for Children  
[www.M1914.org](http://www.M1914.org)

BFC  
PO Box 3  
Winnipeg, MB R3C 2G1  
Canada

©2021 Bible for Children, Inc.  
Luba: Teie võite koopeerida või trükkida selle juttu,  
peasi et ei müü juttu.



Hanna oli hea naine, abielus Elkanaga, kes oli ka hea mees. Nad mõlemad teenisid Jumalat ja olid sõbralikult teistele. Aga midagi oli puudus Hanna elus. Ta tahtis saada last. Oi, kuidas ta tahtis last!

Ta ootas ja palvetas ja lootis ja ootas veel. Aga beebit ei tulnud!

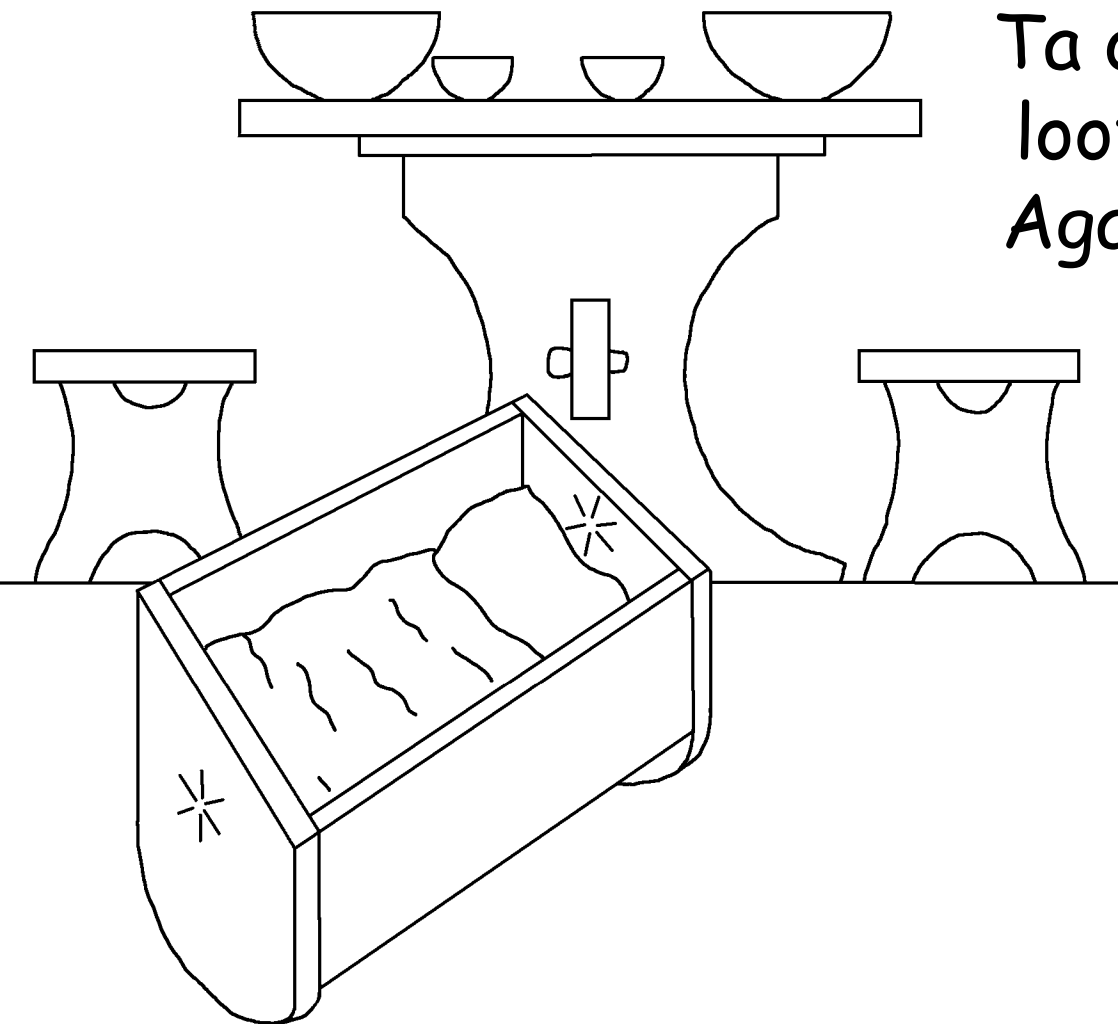



Igal aastal Hanna läks kummardama Jumala ihus. Üks aasta ta lubas Jumalale, et kui talle sünniks üks poeg, ta annaks poisi Jumalale sulaseks igavesti.



Vana Iilai, preester  
nägi kui Hanna  
palvetas. Ta arvas  
et Hanna oli purjus  
veiniga, sest tema  
huuled liikusid,  
kuid mitte  
häelt ei tulnud.  
Iilai tõreles  
Hannat!



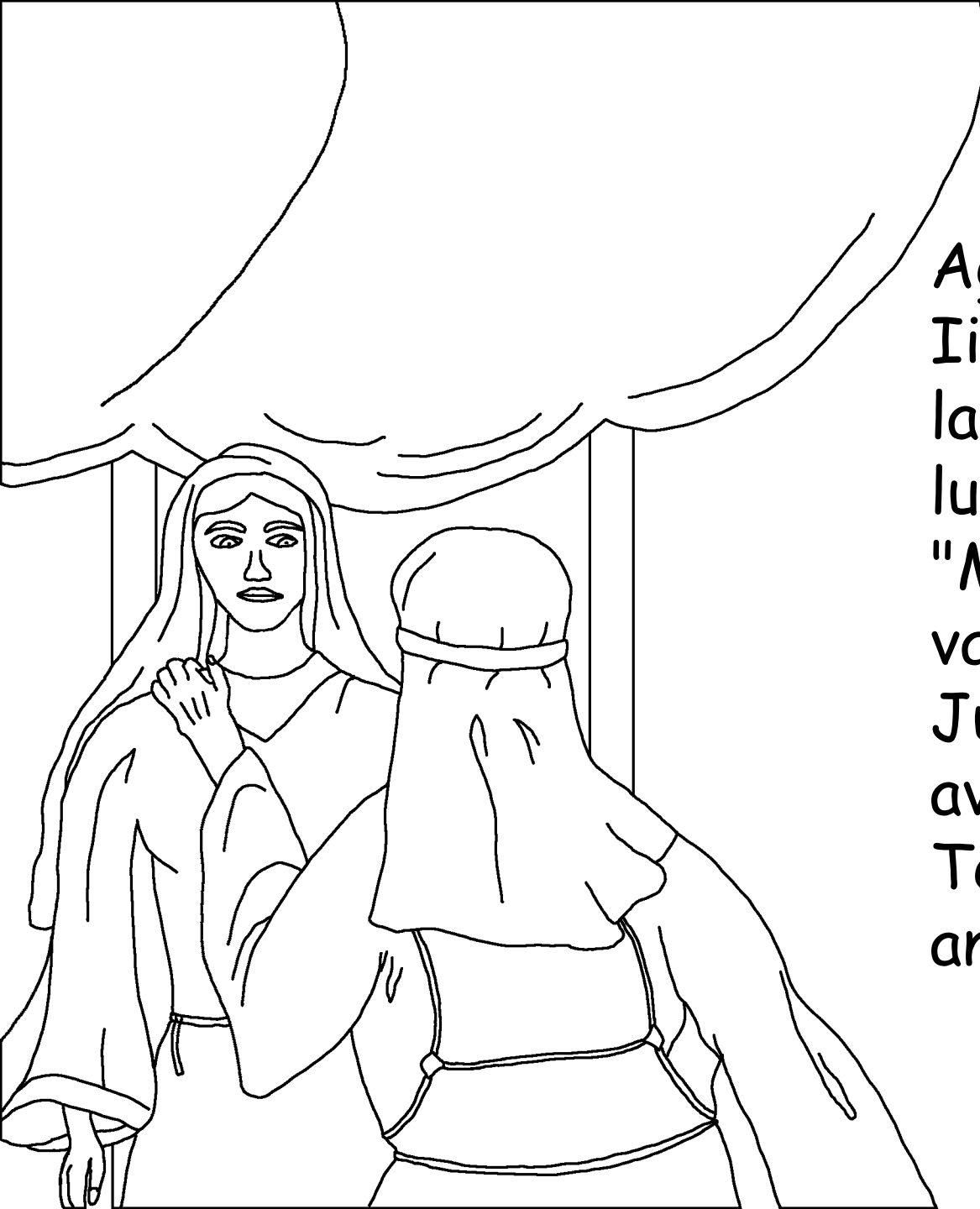

Aga Hanna ütles Iilaile, tema palvest lapsele ja tema lubadus Jumalale. "Mine rahu" Iilai vastas. "Ja Iisraeli Jumal annaks oma avalduse, mis palusid Temast." Iilai sõnad andis Hannale lootust.



Varsti suur rõõm täitis Hanna südame. "Issand meenutas teda" ja vastas tema palve. Temale ja Elkanale sündis väike poiss, kes sai nimeks Samuel (mis tähendab "Kuulsin Jumala poolt"). Aga kas Hanna mäletas tema lubadust Issandale?

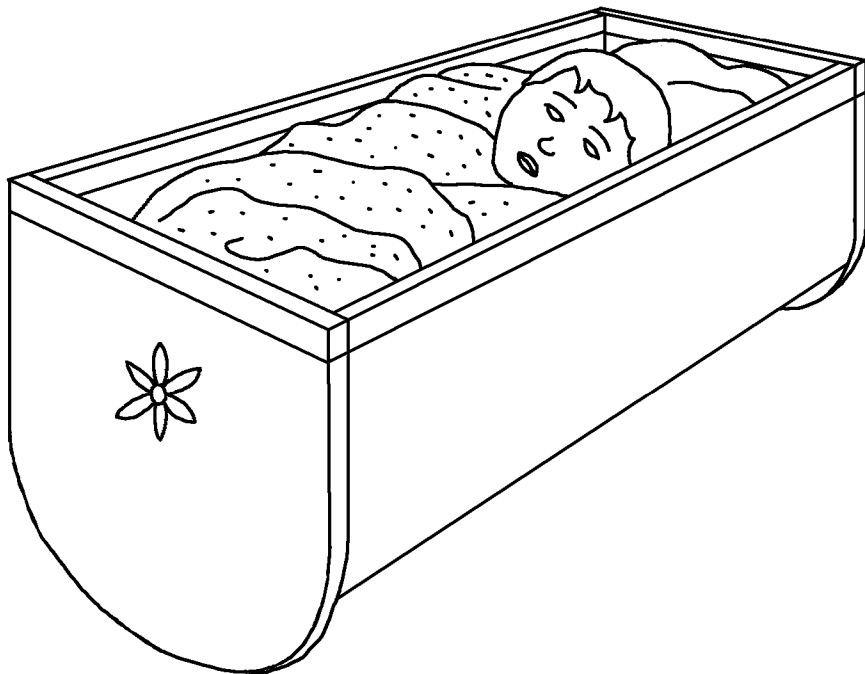



Hannah lõpetas ihuse  
käimine igal aastal.  
Oh, kallis! Oli ta  
unustanud oma  
lubadust Jumalale?  
Ei, Hannah oli  
ootamas seni kui  
Samuel oli piisavalt  
vanemb, et elaks  
ihus aitamas Iilait  
Jumala teenistuses.  
Siis ta esitas ta ihtu.





Jumal austas  
Hanna  
suurepärase  
ustavatust.  
Pärast Samueli,  
Jumal andis talle  
veel kolm poega ja  
kaks tüdart. Igal  
aastal, Hannah  
läks ihtu teenida  
Jumalat - ning tõi  
uue riideid mida  
ta tegi Samuelile.





Samuel ei olnud Iilai ainus abiline. Iilai pojad, Hofni ja Pinehaas ka seal töötasid. Aga nad häbistasid Jumalat tehtes kurja asju ja ei muutnud isegi siis, kui nende isa

Iilai palus neid. Iilai oleks pidand neid valja viskama ihu tööst. Aga ta ei teinud seda.



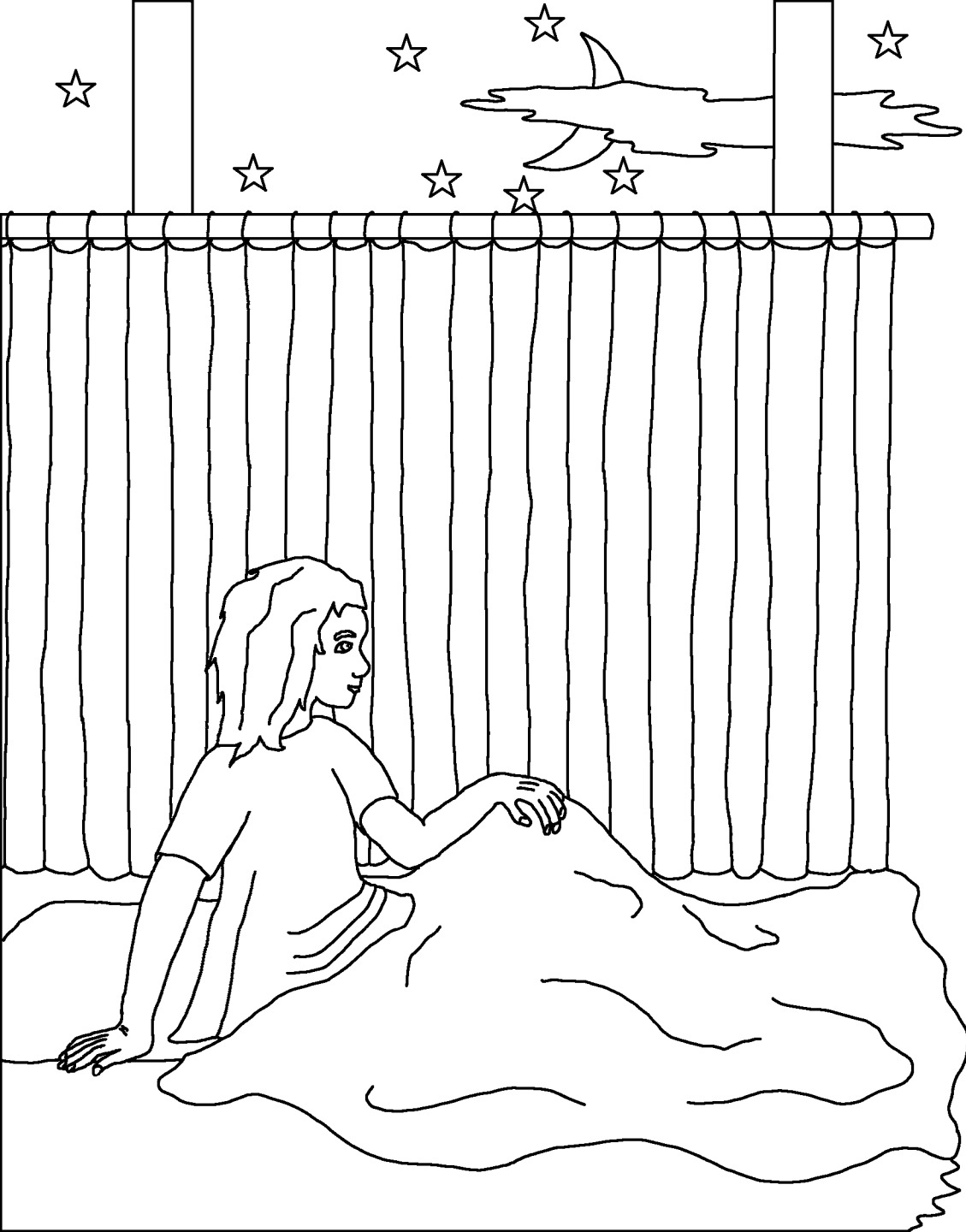

Ühel ööl, Samuel  
kuulis häelt  
kutsumas teda.  
Poiss arvas, et see  
oli Iilai kes kutsus.  
"Siin ma olen,"  
ütles ta. "Mina ei  
kutsund," Iilai  
vastas. See juhtus  
kolm korda. Siis  
Iilai teadis et  
Jumal tahtis  
rääkida Samueliga.



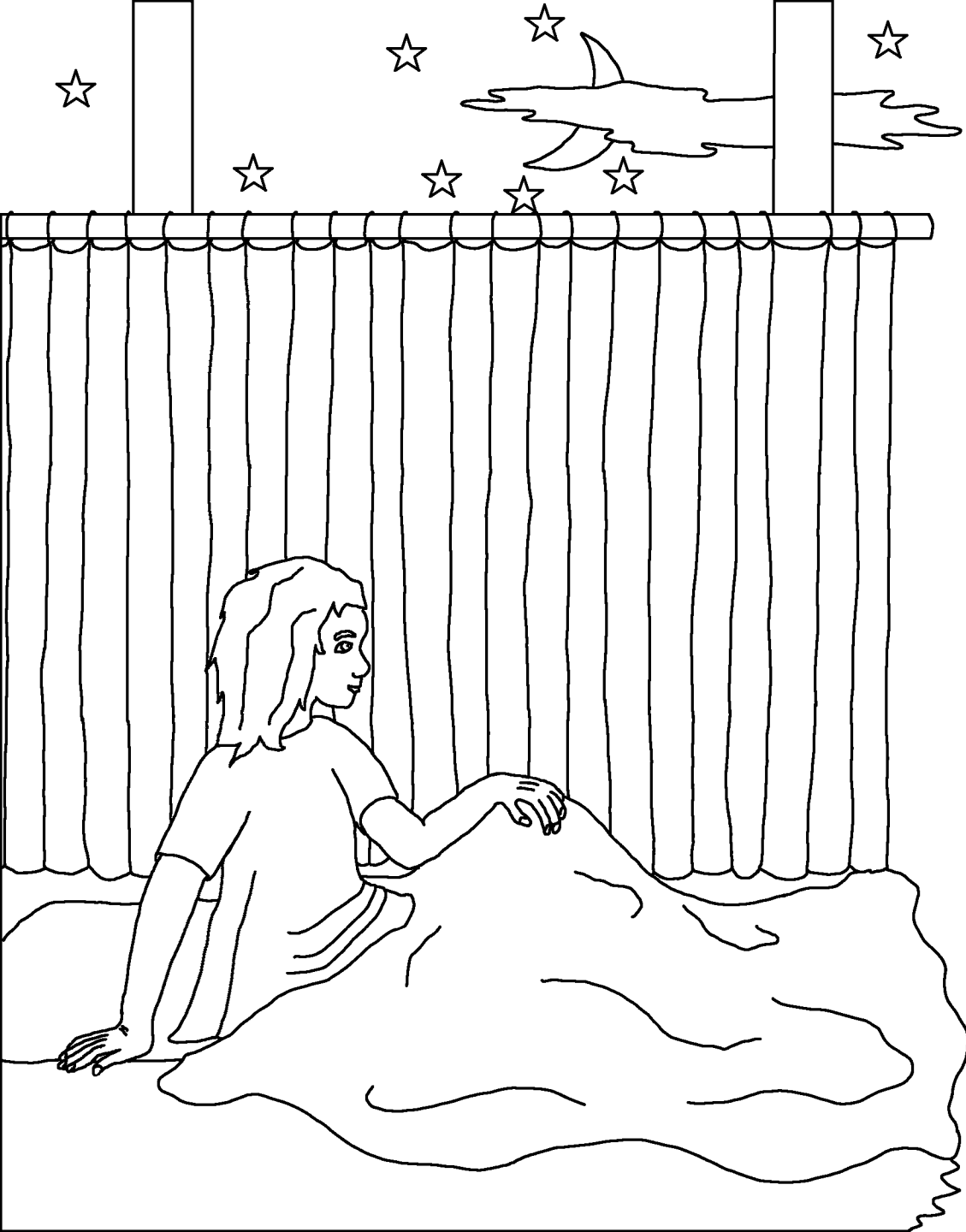

Iilai ütles Samuelile, "kui ta kutsub, siis tuleb öelda:" Öelge Issand, teie sulane kuuleb. "Ja Jumal tegi uuesti kutsumist, ja andis Samueilel väga olulise sõnumi.



Hommikul Iilai kutsus Samuelit. "Mis on asi, mida Jumal on öelnud sulle?" küsis ta. Noor Samuel ütles talle kõike. See oli kohutav sõnum - Jumal kavatses hävitada Iilai kogu peret, sest Hofni ja Pinehaas olid nii patused.



Jumala hoiatus oli õige. Sõja ajal Vilistidega, Iilai kaks kurja pojad tõid Jumala seaduslaeka Iisraeli armee ette. Vaenlane varastas seaduslaeka ja tapsid Hofnit ja Pinehaast koos paljude Iisraelidega. Kui Iilai kuulis, langes ta maha oma istmelt, ja murdis kaela ja suri samal päeval.

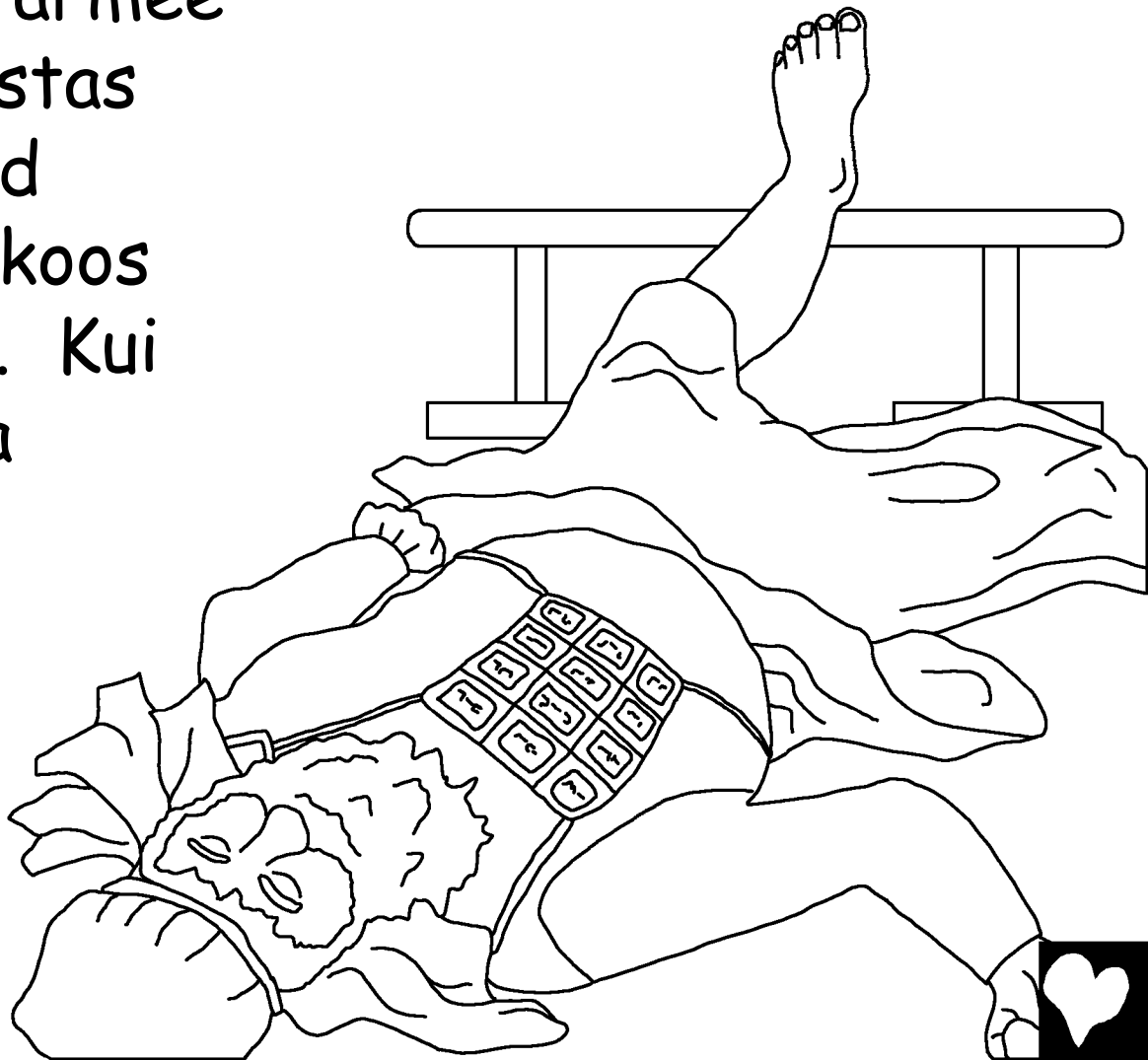

Jumala seadulaeka tõi vaeva vilistlastele. Nad olid seadulaeka pannud Dagoni tempelise, nende vale jumal. Hommikul, Dagon langes oma näo peale. Vilistid tõstsid Dagonit ülesse - kuid järgmisel hommikul oli ta maas uuesti. Seekord Dagon oli purustatud tükkides.

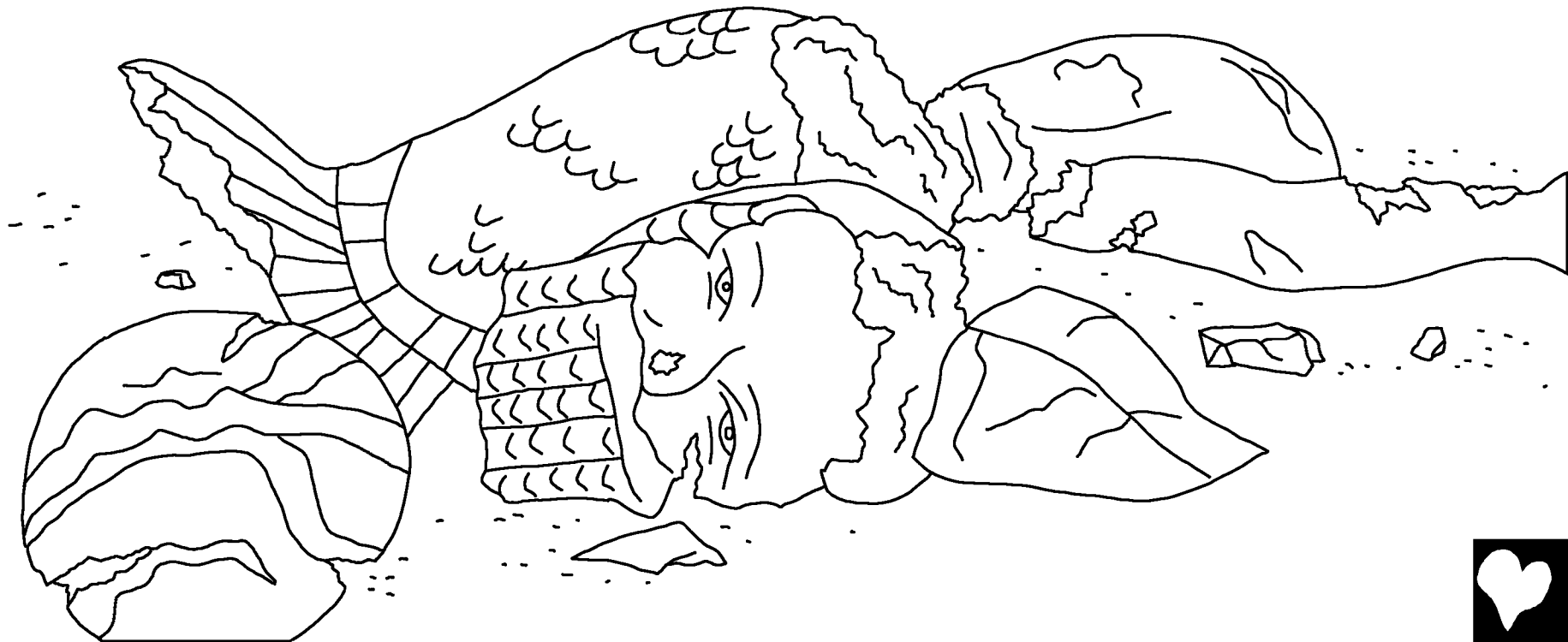

Haigus ja surm levines vilistlasi.  
Et näha, kas Jumal oli karistand  
neid, vilistid võtsid kaks lehma  
et tõmata kaarika koos  
seaduslaekaga pardale.  
Aga nad hoidsid lehma  
vasikaid. "Kui lehmad  
lähevad Iisraeli ning  
lahkuvad oma vasikaid,  
siis me teame, et  
Jumal on seda  
teinud," ütlesid nad.  
Ja lehmad läksidgi!



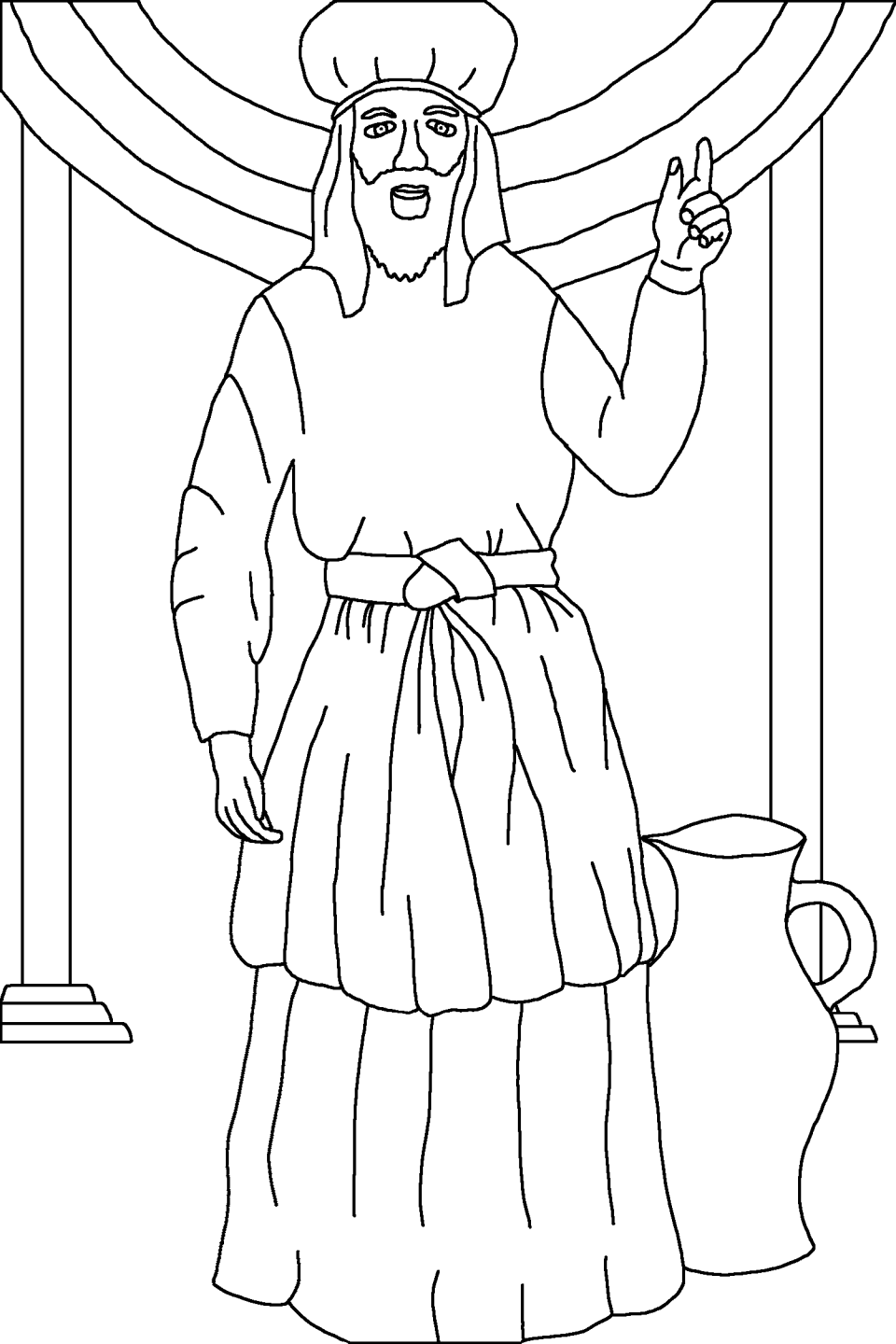

Siis Samuel, kes oli nüüd täis kasvanud mees, rääkis kogu Iisraeli rahvale. "Kui pöördute tagasi Issandale kogu südamest... Ta toob teid vilistide käest." Inimesed kuulesid Jumala ustava profeti. Ja Issanda käsi oli vilistide vastu kõik Samueli päevi.



Samuel, Jumala Sulane Pois

Uks jutt Jumala sõnast, Piiblist

On leidud

1 Samueli raamat 1-7

"Kui su sõnad avanda, annavad nad valgust."

Laulud 119:130



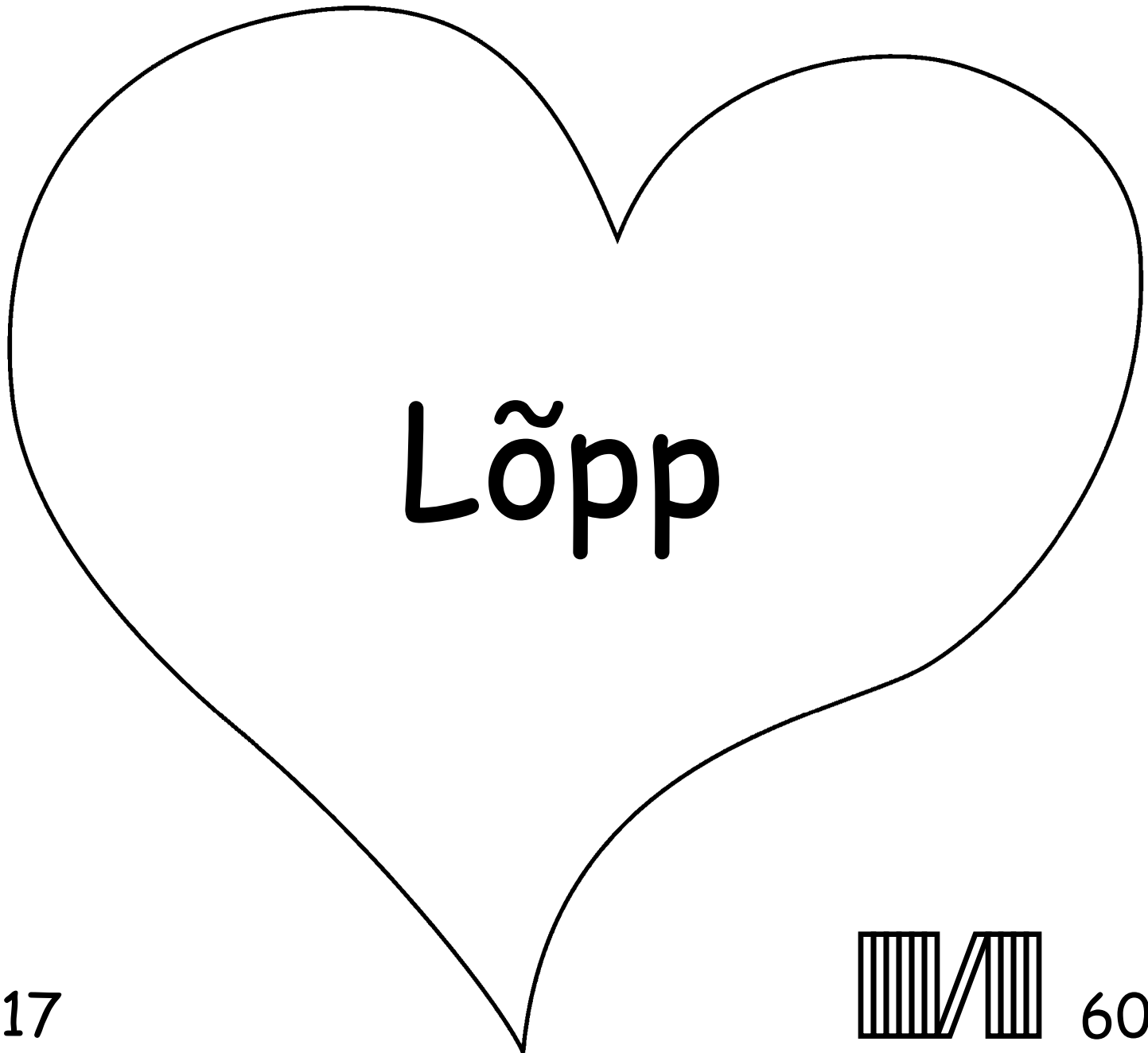

17

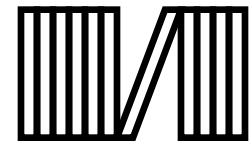

60



See Piibli jutt seletab meile kui imepärane on Jumal kes meid tegi ja tahab et meie tundme Teda.

Jumal teab et meie oleme teinud halba asju mida Tema kutsub pattuks. Pattude karistus on surm, aga Jumal armastab meid nii palju et saatis oma ainsündind Poja, Jeesust, et risti peal surra meie pattude eest. Siis Jeesus tuli tagasi ellu ja läks tagasi oma Taeva Kodu! Kui usud Jeesust ja palud et Tema andeks annamb sinu pattud, siis ka nii Tema teeb! Tema tuleb ja hakkab elama sinu sees ja sina siis elad Temaga igavesti.

Kui usud et see on tõesti õigus, ütle Jumalale niimodi:  
Kallis Jeesus, Mina usun et Sina oled Jumal, ja saabusid meheks et surra minu pattudele ja nüüd elad jällegi. Palun tule minu ellu ja anna andeks minu pattud, nii et saan uue elu nüüd, ja üks päev saan Sinuga olla igavesti. Aita mind sind kuulata ja ella nagu olen Sinu laps. Aamen.

Loe Piiblit ja räägi Jumalaga iga päev! Johannesse  
Evangeelium 3:16

