

Bijbel voor Kinderen
presenteert

DAVID DE HERDERSJONGEN

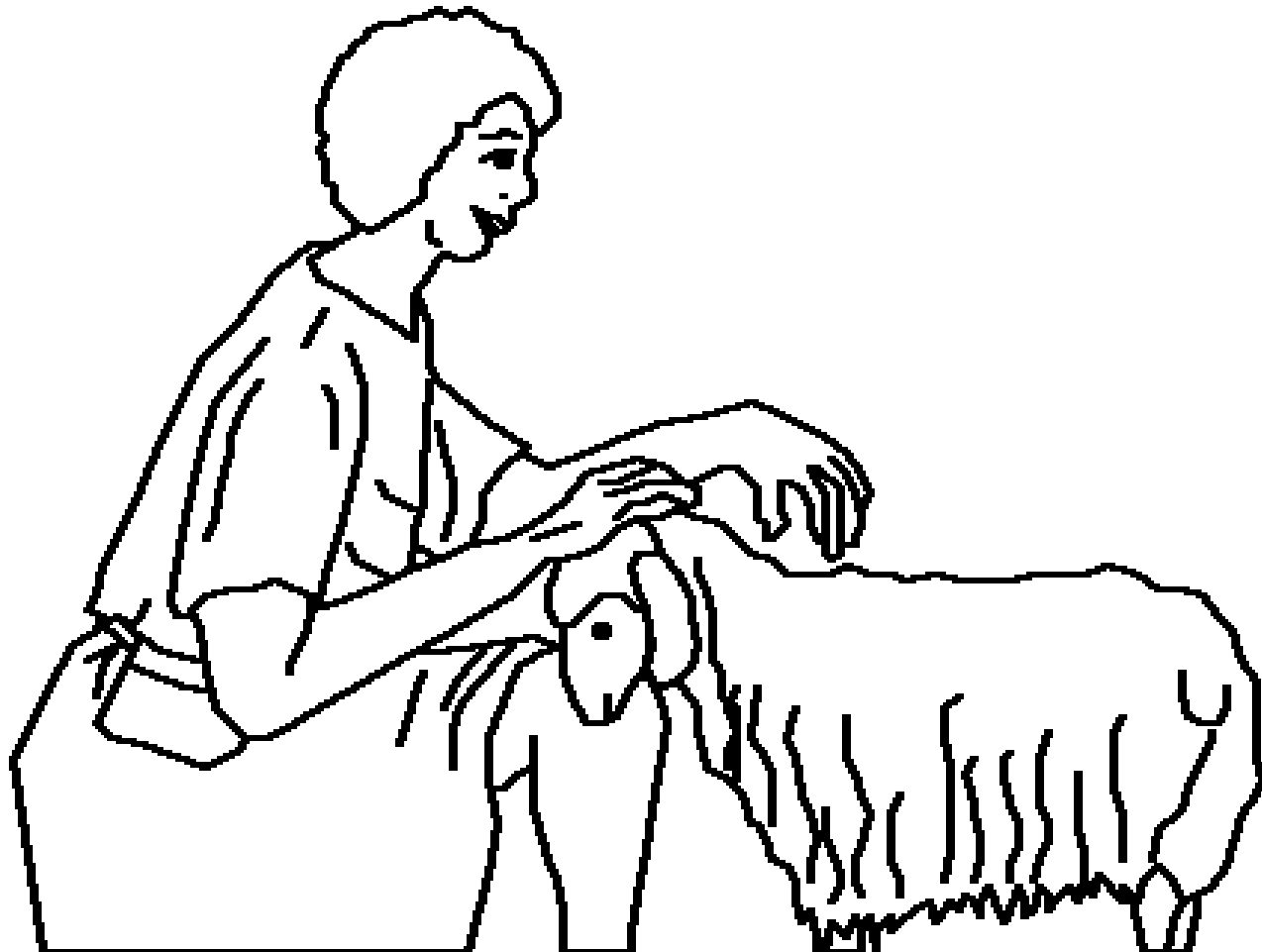

Geschreven door: Edward Hughes
Illustraties door: Lazarus
Aangepast door: Ruth Klassen
Vertaald door: Importantia Publishing
Geproduceerd door: Bible for Children
www.M1914.org

BFC
PO Box 3
Winnipeg, MB R3C 2G1
Canada

©2009 Bible for Children, Inc.

Licentie: U heeft toestemming deze verhalen te kopiëren en af te drukken, zolang u ze niet verkoopt of verspreid tegen financiële vergoeding.



Lang geleden in de dagen van koning Saul van Israël, leefde David. David is een herdersjongen. Hij helpt zijn zeven broers om de kudde van hun vader te weiden. David is de jongste zoon. Hij is een sterke dappere jongen die met heel zijn hart van God houdt en

op Hem vertrouwt. David woont in de plaats Bethlehem.

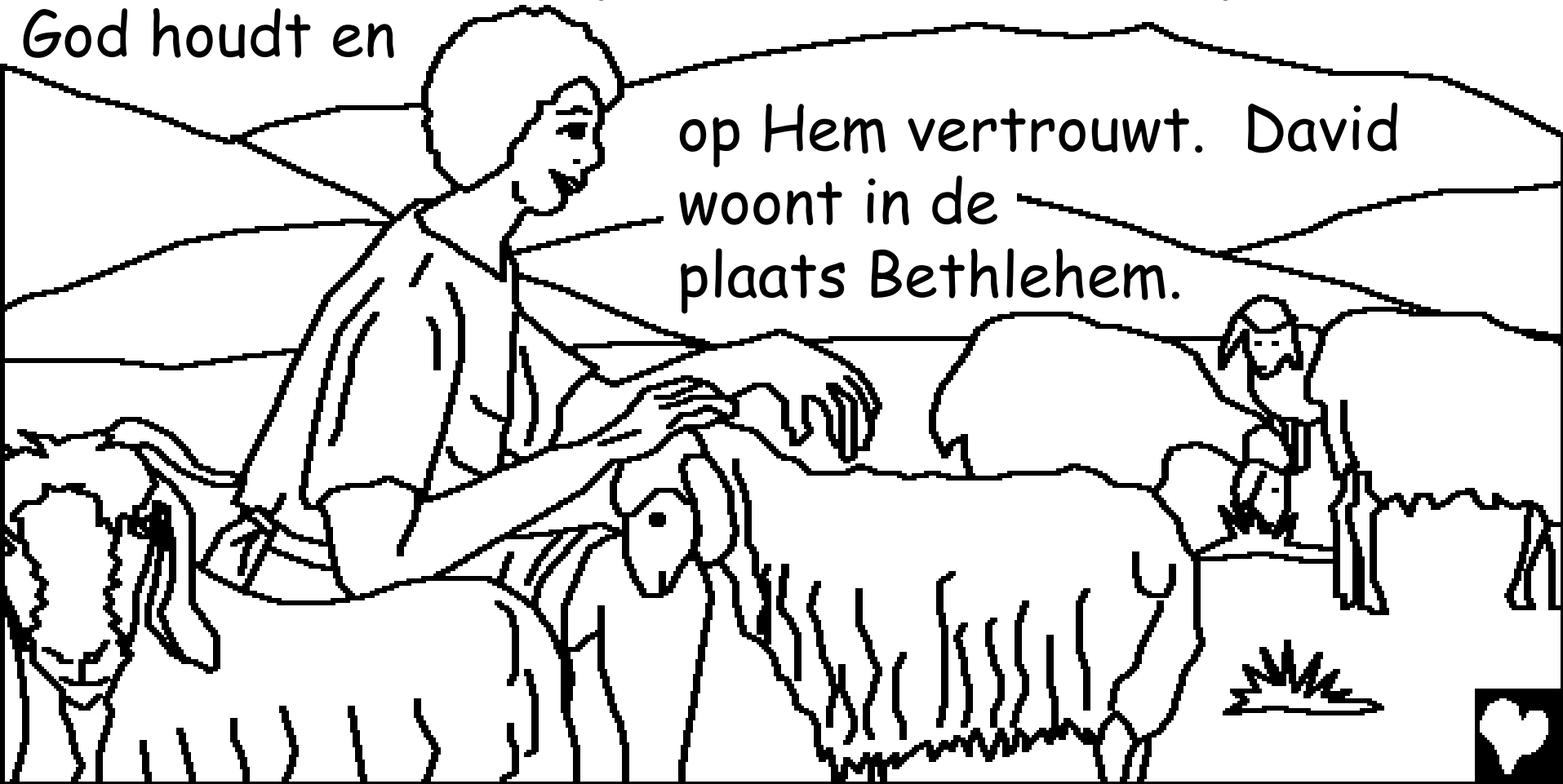

Op een dag wordt zijn kudde aangevallen door een leeuw. Dichtbij de kudde gekomen probeert de leeuw een klein lammetje te pakken te krijgen. De jonge David ziet het gebeuren en grijpt in. Hij bevrijdt het lammetje en pakt de leeuw bij zijn kaak en slaat hem dood. David weet dat God hem geholpen heeft.



Samuël de profeet van God is bedroefd omdat koning Saul de geboden van God niet gehoorzaamt. "U bent nu lang genoeg verdrietig geweest over de ongehoorzame koning Saul", zegt God tegen Samuël, "vul een hoorn met olie, ga naar Bethlehem en zoek daar Isai op."



Ik heb één van zijn zonen uitgekozen om koning te worden." Samuël is bang dat koning Saul hem zal doden omdat hij een andere man zal aanwijzen als koning. Toch gehoorzaamt hij God en gaat op weg naar Isai de vader van David.





Isai laat Samuël één voor één zijn zeven oudste zonen zien. Dan zegt Samuël tegen Isai: "Heb ik nu al uw zonen gezien?" "Nee, mijn jongste zoon is niet hier. Hij is bij de schapen in het veld", vertelt Isai hem. Isai laat hem halen. Het is een knappe jongen met rood haar en vriendelijke ogen. De HEER zegt: "Dit is degene die Ik bedoel; sta op en zalf hem."



Saul verblijft in zijn paleis. Gods Geest gaat uit Saul. Hij wordt angstig en depressief. Zijn dienaren hopen dat goede muziek de koning rustig kan maken. Eén van hen kent een jongeman die de harp goed kan bespelen. Het is een zoon van Isai, je kunt wel raden welke zoon. Juist, David.



Saul wordt heel rustig van de muziek van David. Hij kalmeert en kan weer helder denken.

Saul vraagt vader Isai of David bij hem mag blijven. Zo wordt David de wapendrager van Saul. Als Saul somber of bang is speelt David op zijn harp. Daar wordt koning Saul weer rustig van.

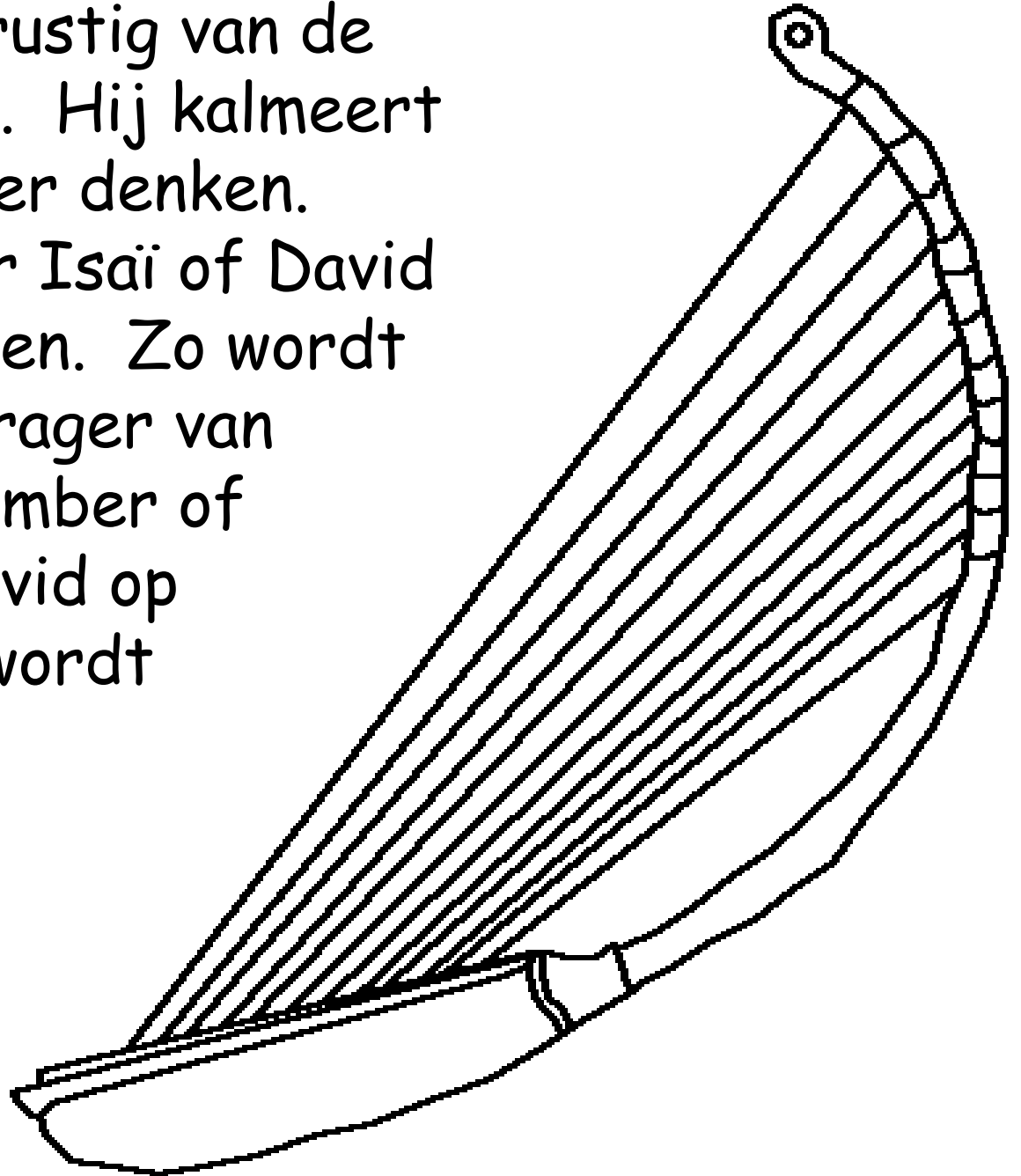

Na verloop van tijd gaat David terug naar huis om zijn vader met de schapen te helpen. Ondertussen maakt koning Saul zich op voor een groot gevecht met de Filistijnen. De broers van David vechten ook in het leger van Saul. David moet van zijn vader naar het legerkamp. Hij moet zijn broers eten brengen. David moet ook kijken hoe het met zijn broers gaat.

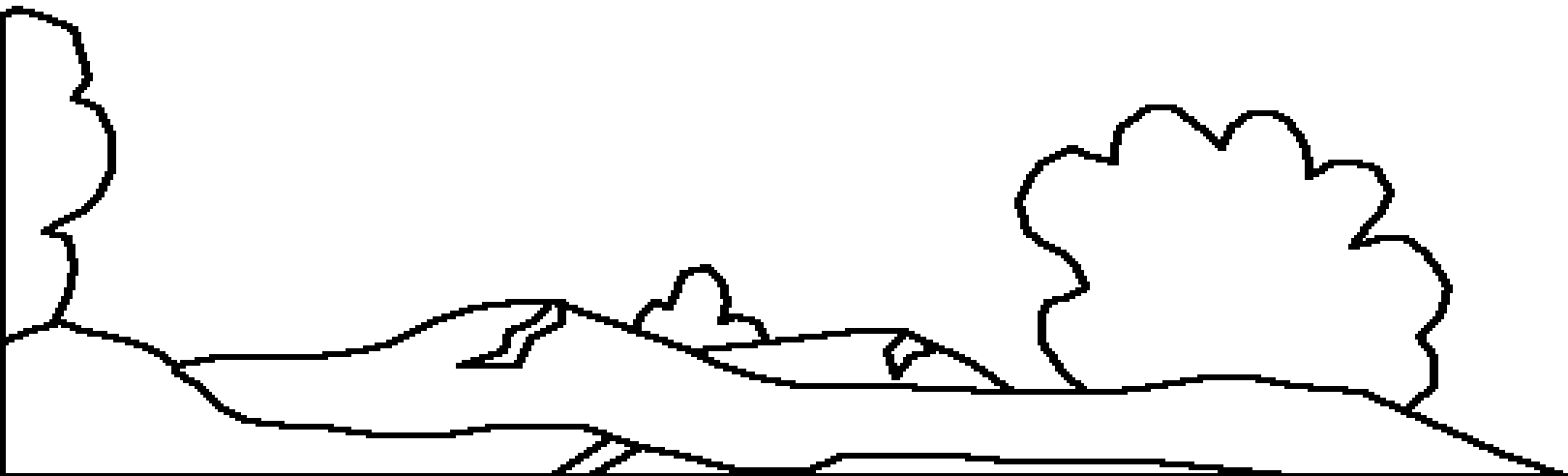

Bij het legerkamp ziet David een reusachtige
Filistijn, Goliath. Alle Israëlische soldaten
zijn bang voor deze reus.



"Kies een sterke man uit Sauls leger dan kan hij tegen mij vechten!", schreeuwt Goliath. "Als hij erin slaagt mij te doden, zullen wij jullie slaven worden!

Maar als ik hem dood, moeten jullie onze slaven worden!" Zodra de Israëlische

strijders de reus zien, trekken ze

zich uit angst terug. Ze zijn doodsbenauwd.



David gaat naar Saul en zegt: "Wees niet bezorgd over deze Filistijn. Ik zal met hem afrekenen." Saul geeft David zijn eigen wapenuitrusting: een koperen helm en een pantser. David doet het aan en probeert enkele stappen te doen. "Ik kan me bijna niet bewegen", zegt hij tegen Saul, en hij trekt alles weer uit. David pakt vijf gladde kiezelstenen uit een beekje en doet die in zijn herderstas. Zo loopt David met zijn slinger en slechts een paar steentjes op de reus Goliath af.

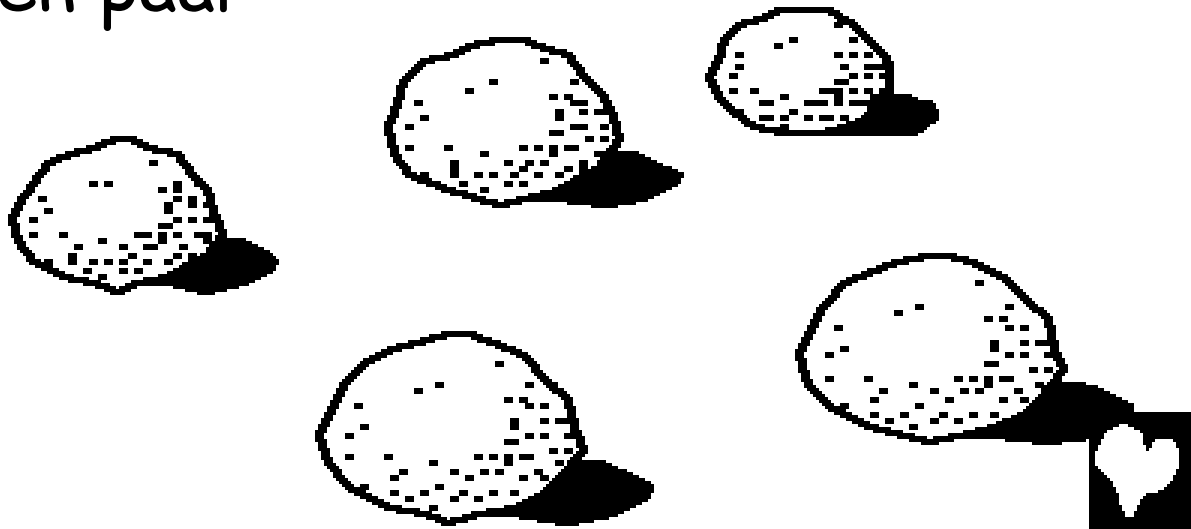

Goliath komt ook naar voren. Hij spot en lacht de jonge David uit. "Kom maar eens hier, dan zal ik je vlees aan de vogels en de wilde dieren geven", brult Goliath. David schreeuwt als

antwoord: "Ik kom in de naam van de HEER van de hemelse legers en van Israël. De HEER zal u vandaag overwinnen; ik zal u doden . . . onze God zal overwinnen! Hij zal u in onze macht geven."



Terwijl Goliath dichterbij komt, rent David hem tegemoet. Al lopend pakt David een kiezelsteen uit zijn herderstas en doet die in zijn slinger.

Hij slingert de kiezel weg en raakt de Filistijn op het voorhoofd.
Goliath valt!

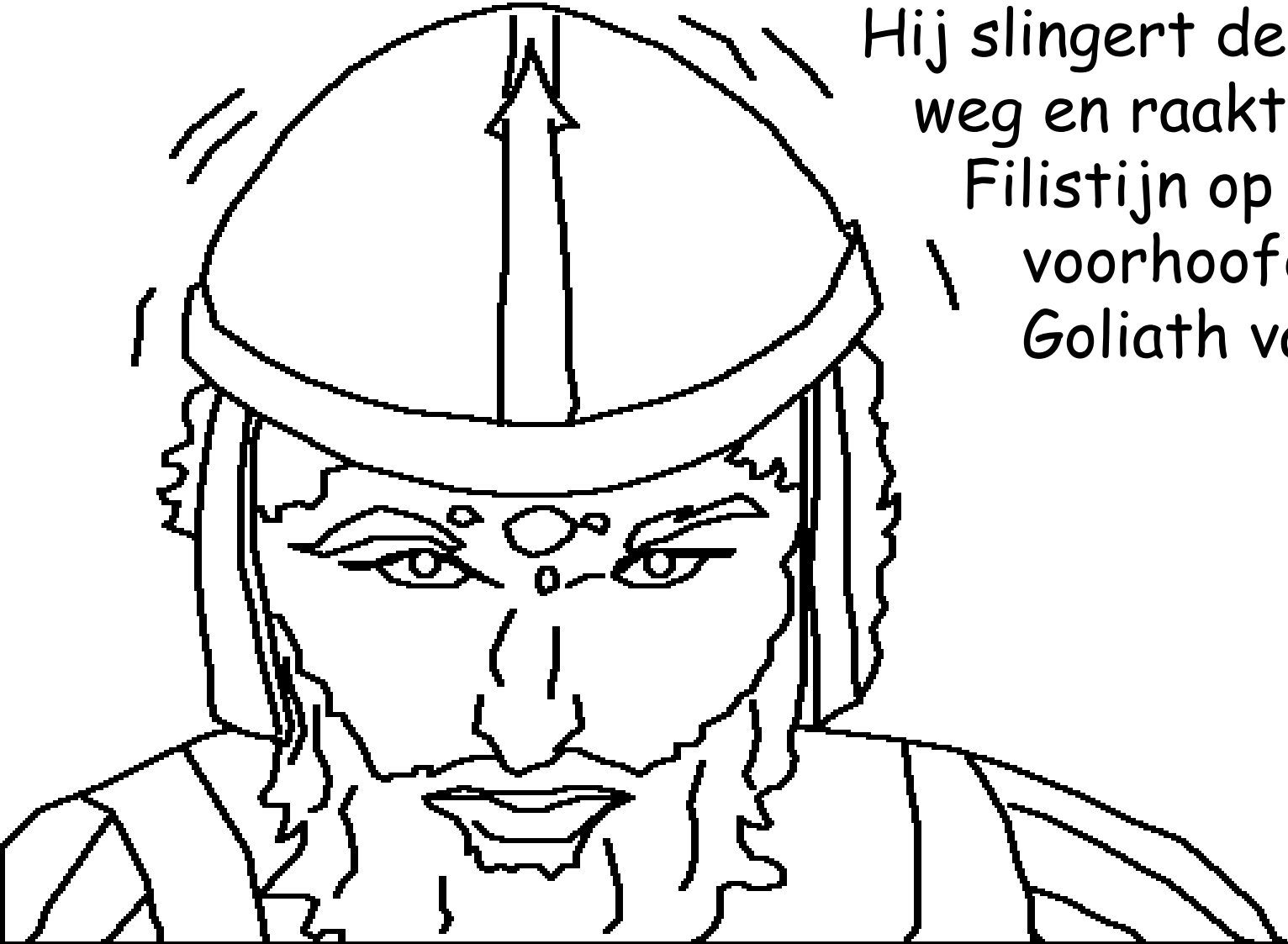

David rent snel naar Goliath en pakt zijn zwaard en hakt het hoofd van de reus af. Als de Filistijnen zien dat Goliath dood is, vluchten ze voor hun leven.

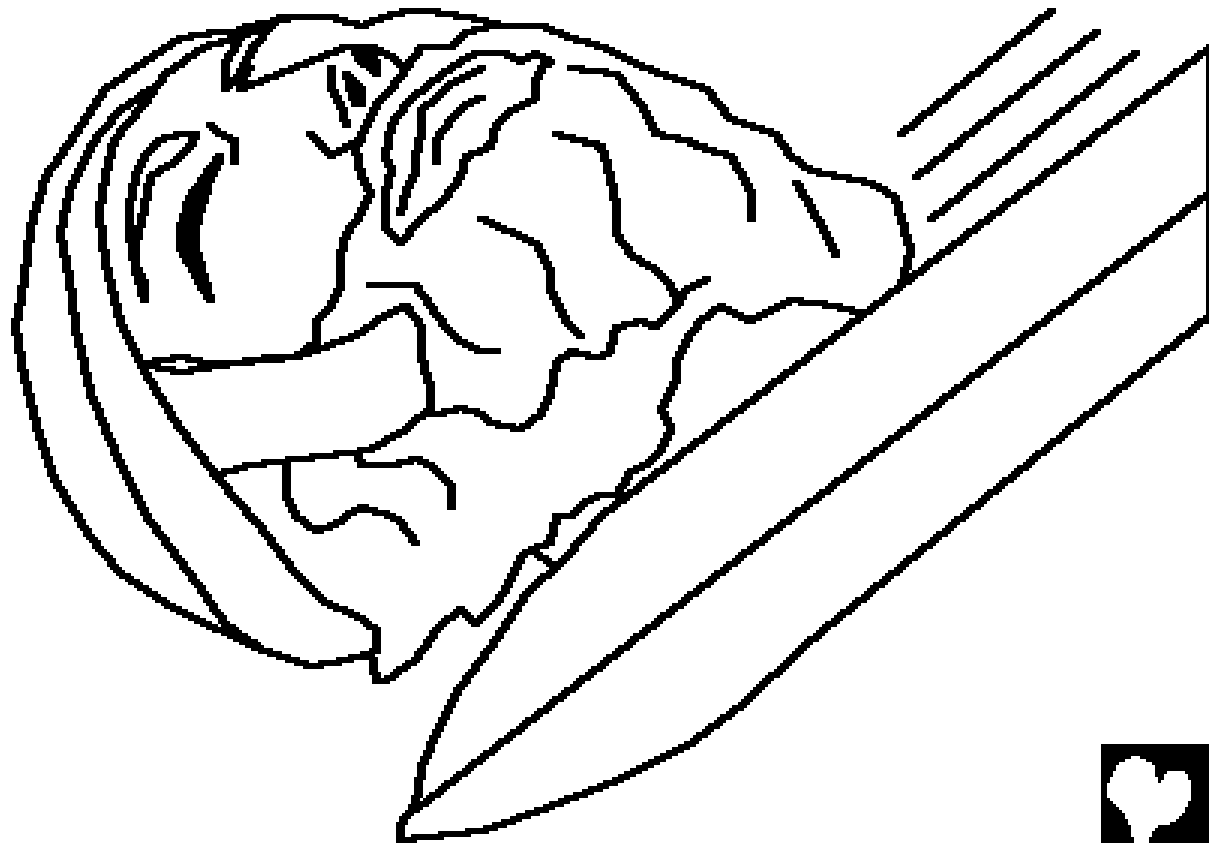

Koning Saul vergeet dat dit dezelfde David is die hem tot rust brengt met zijn harpmuziek. Saul maakt hem bevelhebber over zijn leger. Als het volk Davids overwinningen bezingt wordt Saul jaloers.

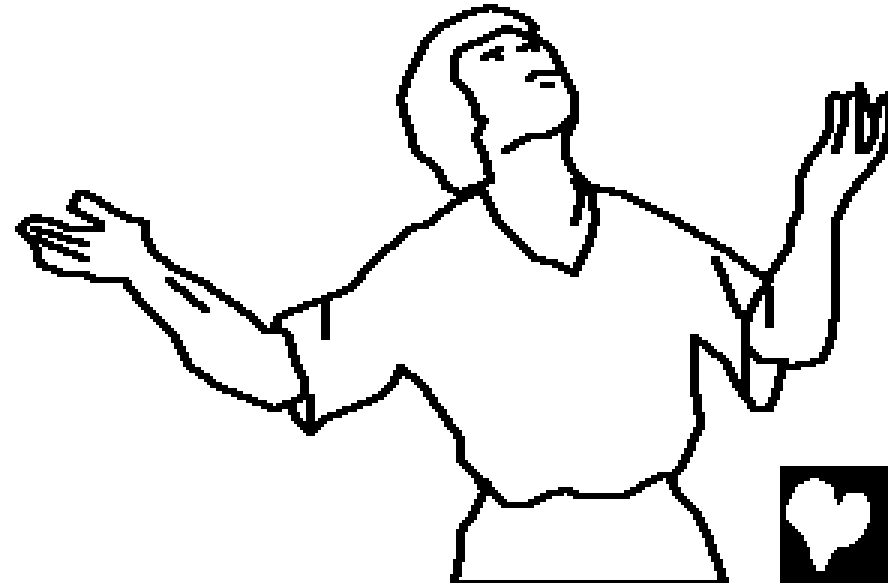
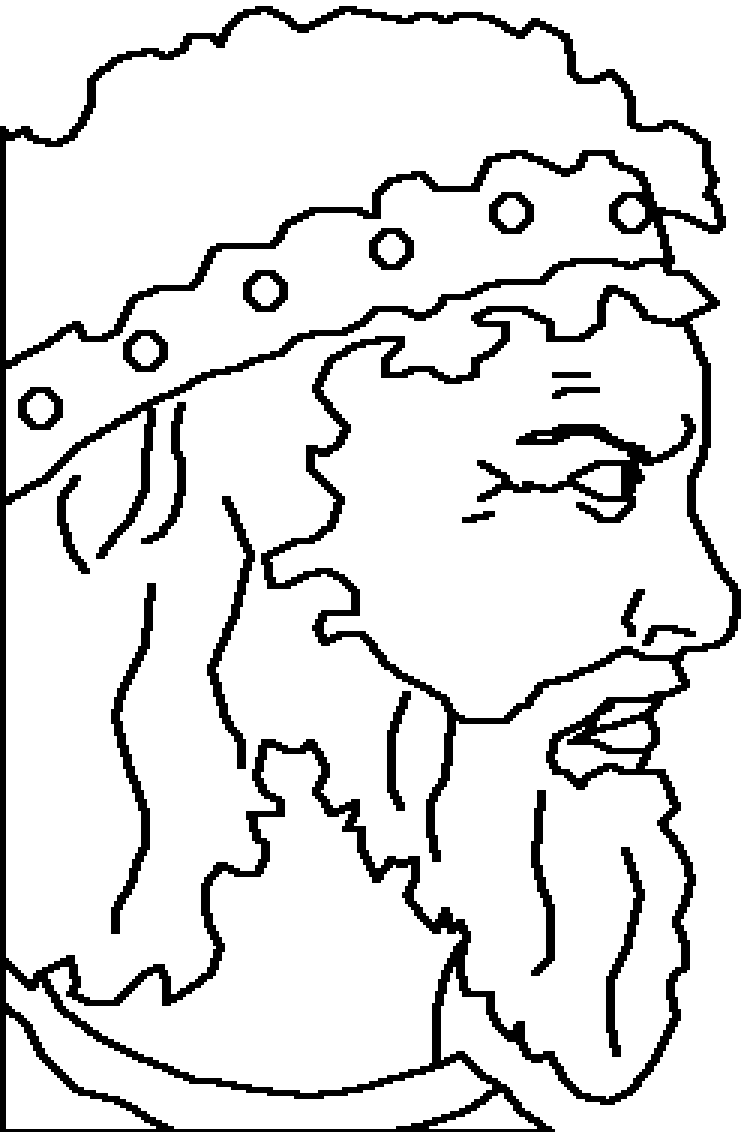

"Wat zullen we nu krijgen",
zegt hij bij zichzelf, "ze
rekenen David tienduizenden
toe en mij slechts duizenden?
Als dat zo doorgaat, maken
ze hem nog eens koning!"
Vanaf die tijd vertrouwt
Saul David niet meer.

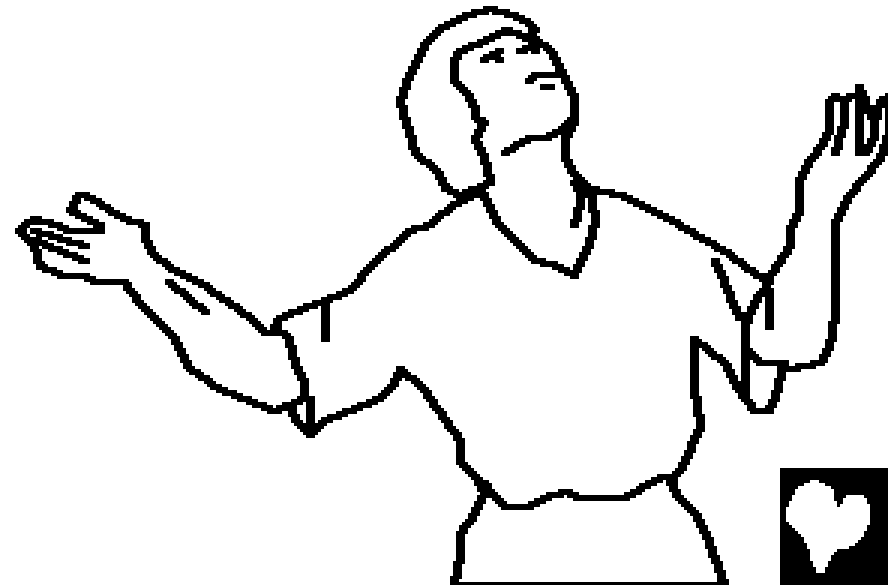
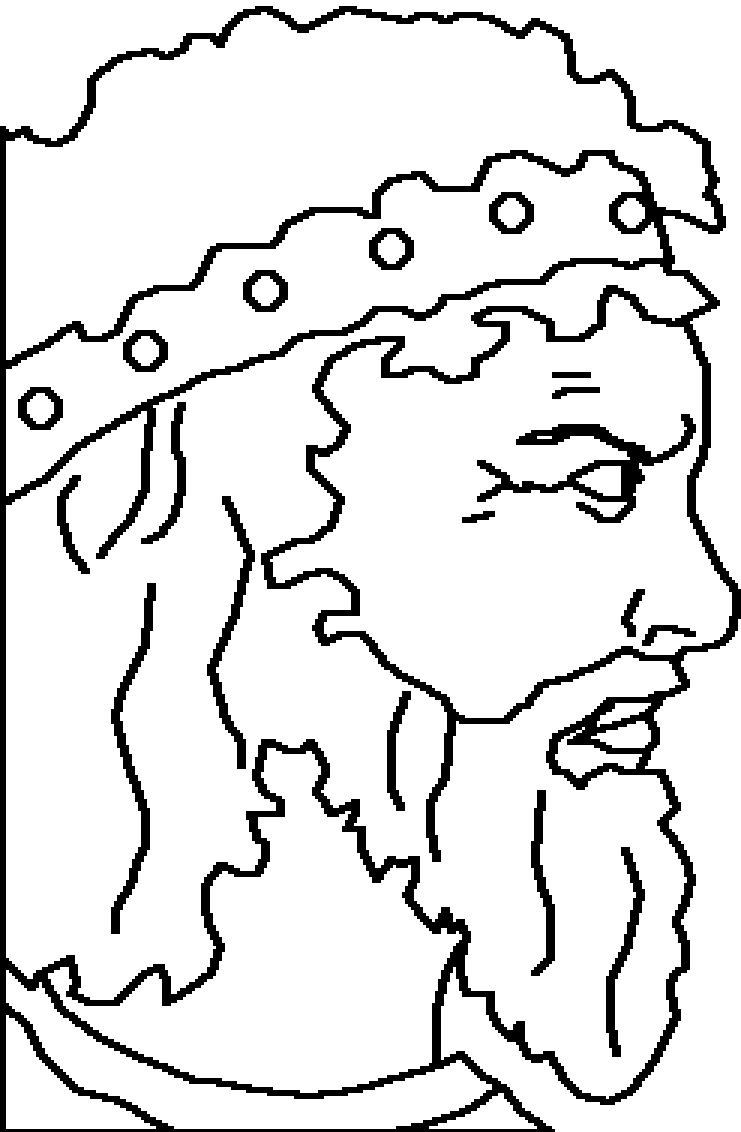

De volgende dag is Saul opnieuw somber en gaat hij als een razende tekeer. David probeert hem net als voorheen te kalmeren met zijn harpspel.

Maar Saul werpt drie keer een speer naar David met de bedoeling hem aan de muur te spietsen.

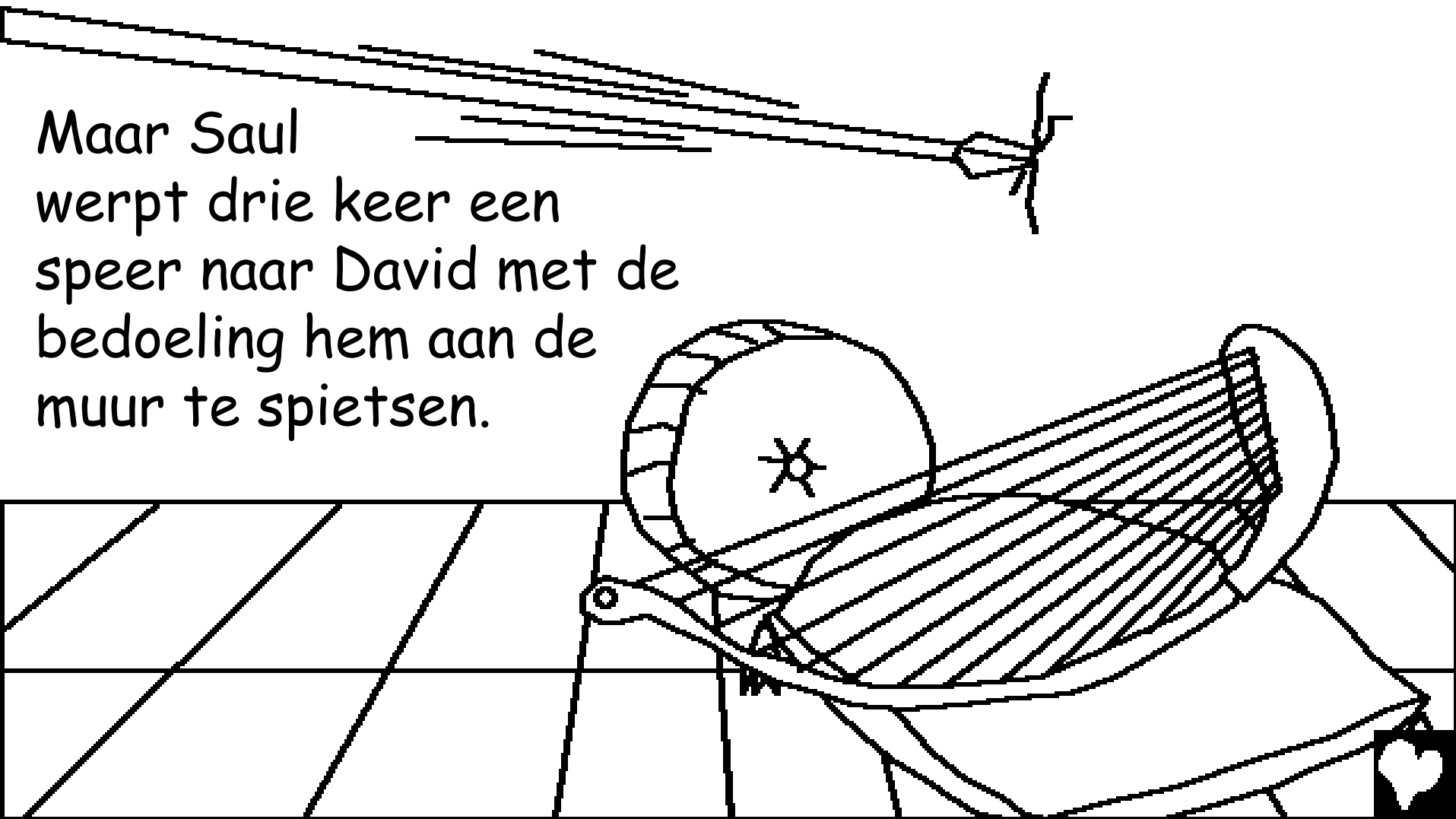

Gelukkig kan David het ontwijken en maakt dat hij wegkomt. Saul is bang voor David. Hij is ook jaloers omdat de HEER niet meer bij hem, maar nu bij David is.

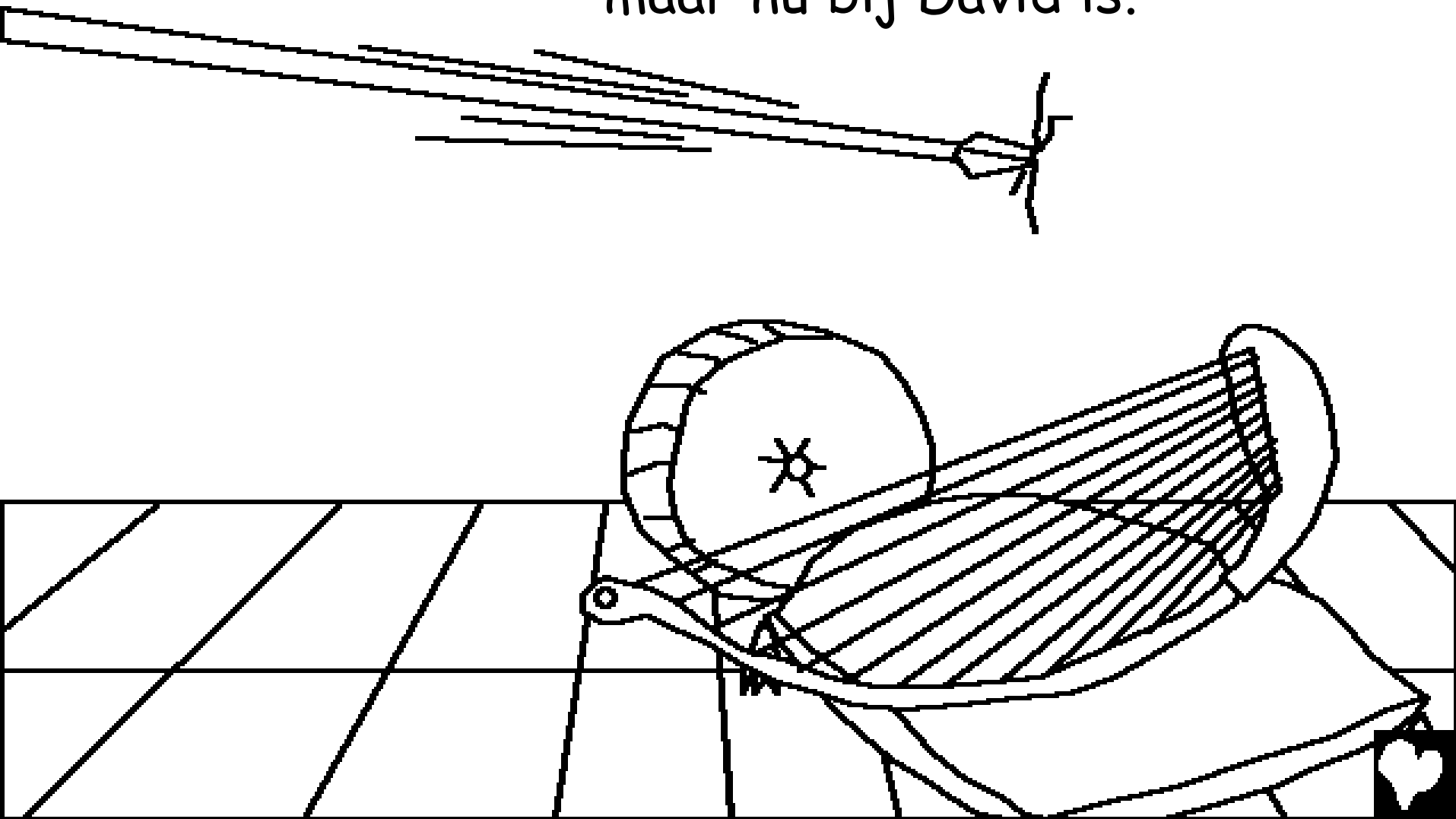

Jonathan de zoon van Saul houdt van David alsof het zijn broer is. Hij waarschuwt David dat zijn vader hem wil doden. David wil direct vluchten. Zijn vrouw legt een beeld in zijn bed en helpt David om midden in de nacht door een raam te ontsnappen. 's Morgens komen de soldaten van Saul, maar in plaats van David vinden ze een beeld in bed.

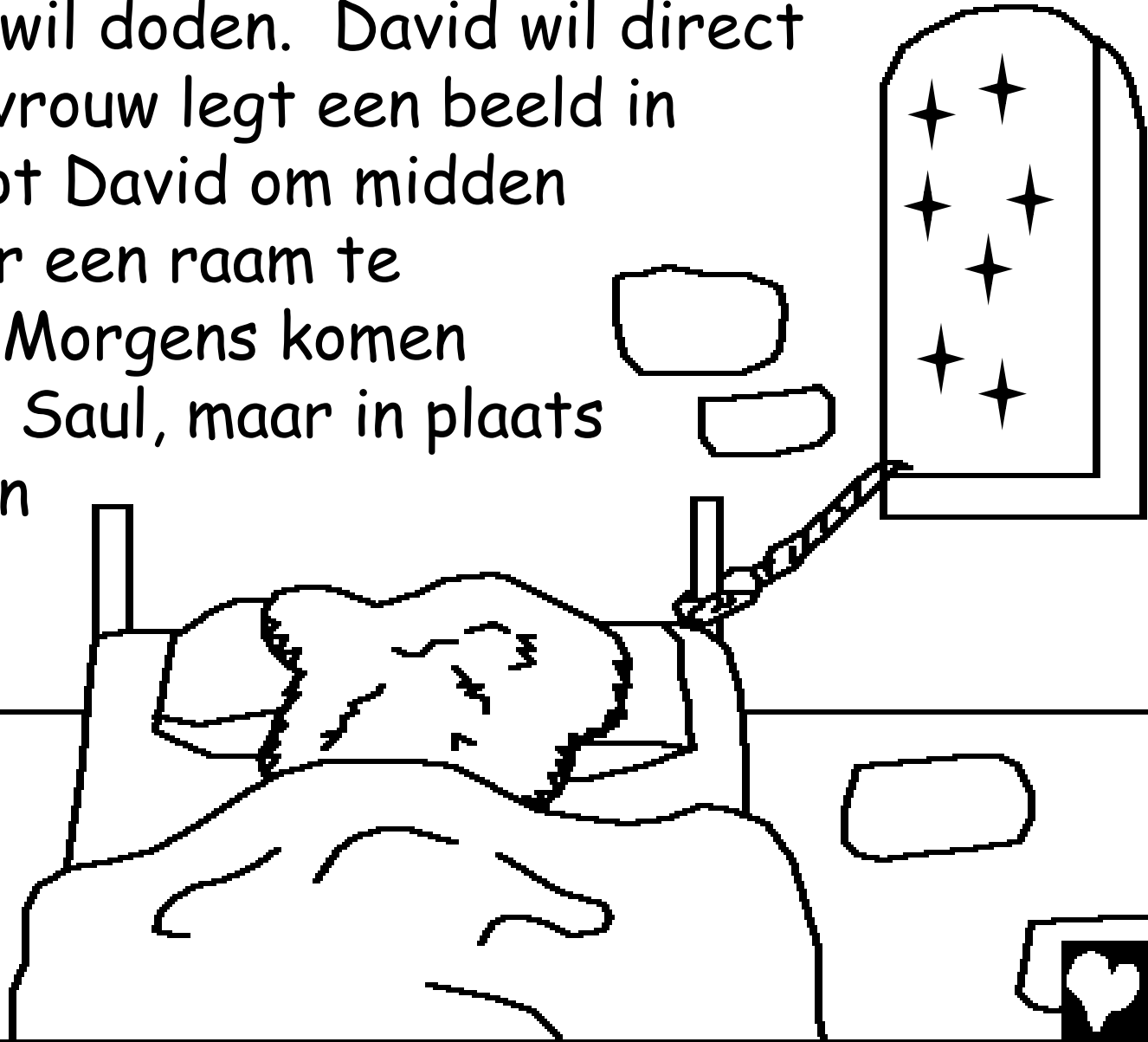

Voordat David weggaat neemt hij eerst afscheid van Jonathan. Ze sluiten een verbond. Ze zullen elkaar altijd helpen. Verdrietig gaan ze uit elkaar. David gaat op zoek naar een plek waar hij veilig is. Een plek waar hij niet bang hoeft te zijn dat de soldaten van Saul hem kunnen vinden.



"David de Herdersjongen"

is een verhaal uit de Bijbel,

het staat in

1 Samuël 16-20

"Door te luisteren naar Uw woord, komt er licht en duidelijkheid in mijn leven."

Psalm 119:130



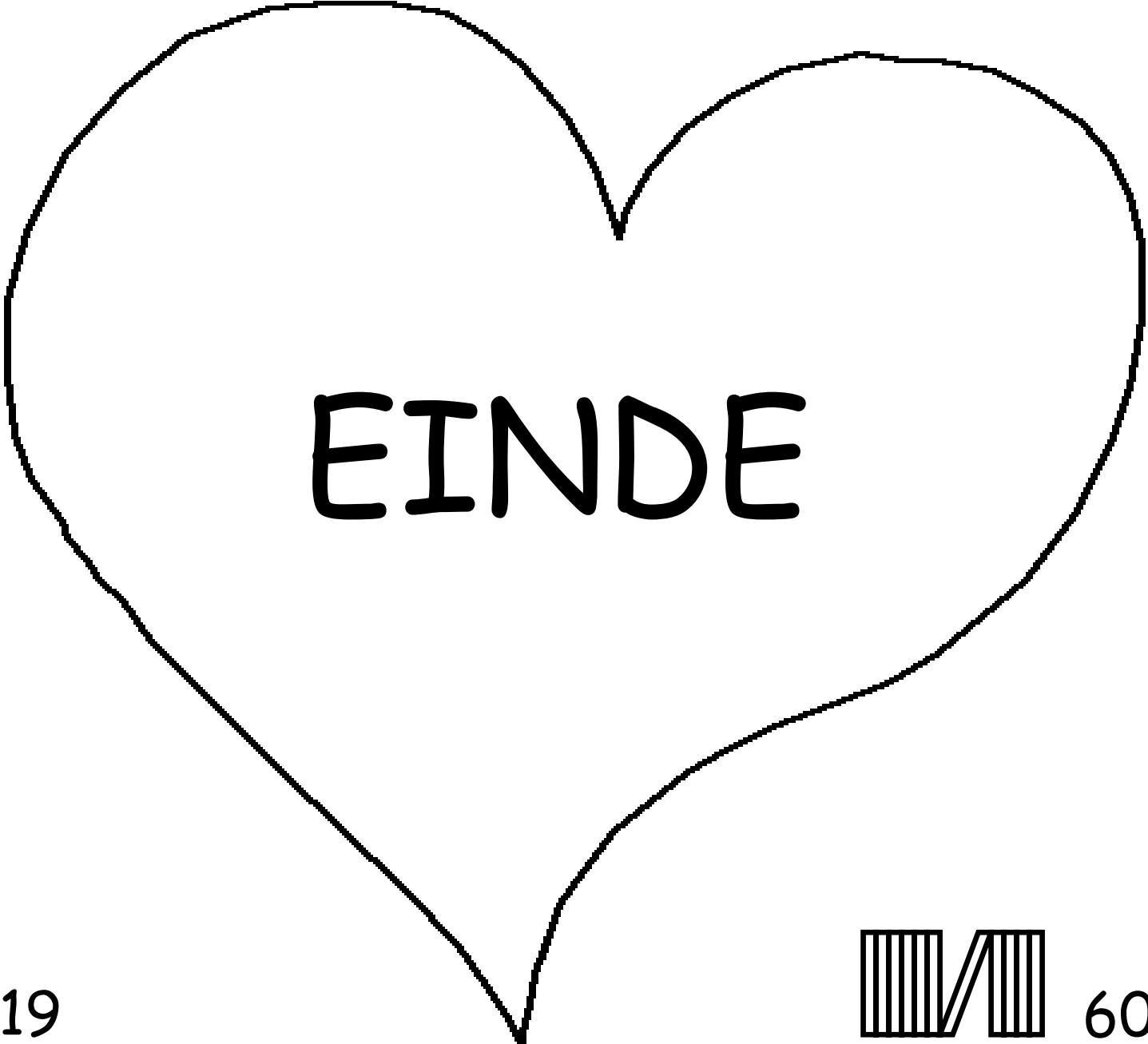

EINDE

19

60



Dit verhaal uit de bijbel vertelt ons over onze God, die ons geschapen heeft en die wil dat wij Hem kennen. God weet dat wij verkeerde dingen hebben gedaan. Hij noemt dat zonde. Het gevolg van de zonde is de dood, maar God houdt zoveel van ons dat Hij zijn Zoon Jezus gezonden heeft, om te sterven aan het kruis en zo de gevolgen van onze zonden te dragen. Jezus werd weer levend en ging naar de hemel! Als je in Jezus gelooft en aan Hem vraagt je zonden te vergeven, dan zal Hij dit doen. Hij zal komen en voortaan in jouw hart leven en jij zult voortaan met Hem leven.

Als je je zonden de rug toe wilt keren, zeg dan het volgende tot God: Lieve God, ik geloof dat Jezus voor mij gestorven is en nu weer leeft. Kom alstublieft in mijn leven en vergeef mijn zonden, zodat ik nieuw leven ontvang en op een dag voor altijd met U samen kan zijn. Help mij te leven voor U als uw kind. Amen.

Lees de bijbel en spreek met God iedere dag! Joh. 3 vs 16

