

Bijbel voor Kinderen
presenteert

Jona en de Grote Vis

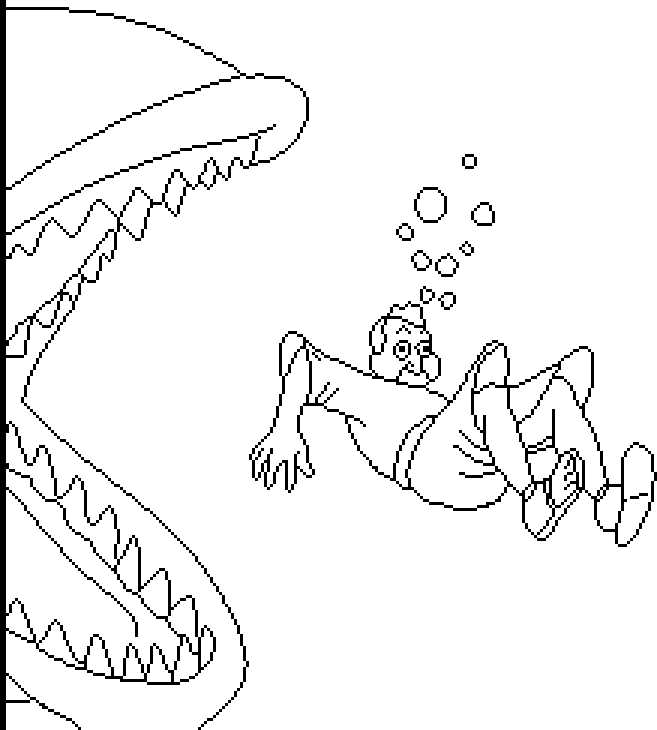

Geschreven door: Edward Hughes
Illustraties door: Jonathan Hay; Alastair P.
Aangepast door: Mary-Anne S.
Vertaald door: Erna van Barneveld
Geproduceerd door: Bible for Children
www.M1914.org

BFC
PO Box 3
Winnipeg, MB R3C 2G1
Canada

©2022 Bible for Children, Inc.

Licentie: U heeft toestemming deze verhalen te kopiëren en af te drukken,
zolang u ze niet verkoopt of verspreid tegen financiële vergoeding.



Heel lang geleden leefde er een man
Jona geheten in het land Israël. Op
een dag vertelde God hem om
naar Nineve te gaan, de
grootste en
machtigste
stad van de

wereld.
Jona moest
alle mensen
waarschuwen
dat God wist
hoe slecht
ze waren.



Jona was God ongehoorzaam! In plaats van naar Nineve te gaan, ging Jona op een schip en zeilde precies de andere kant op, naar de plaats Tarsis.

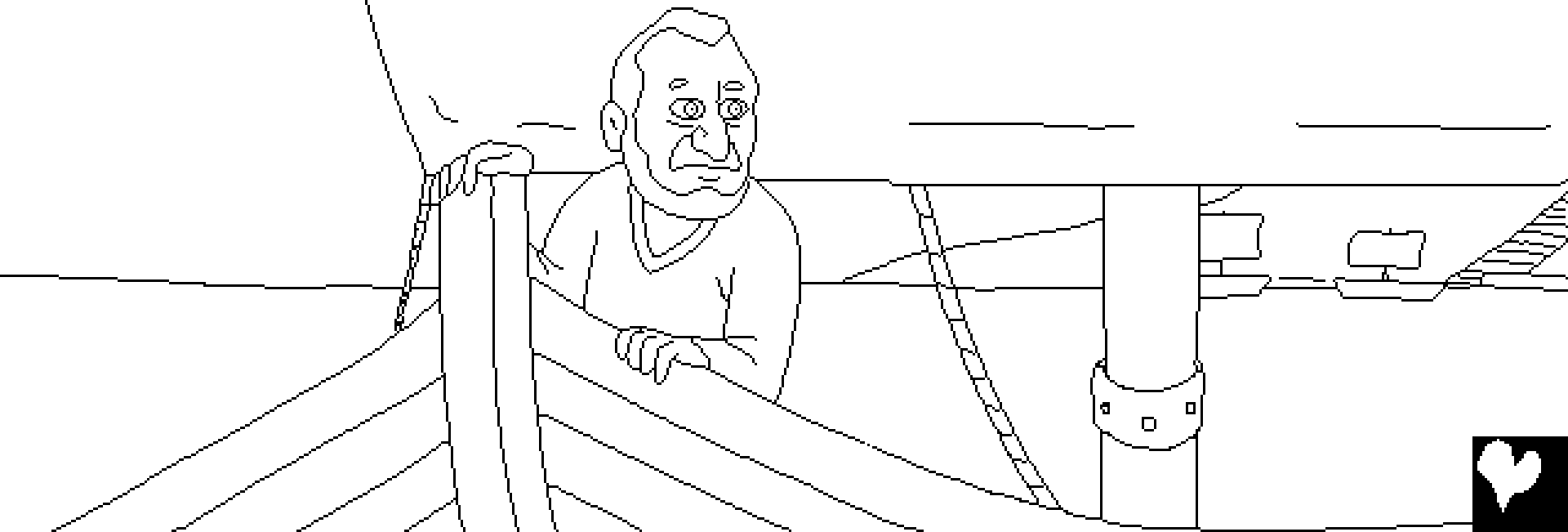

De Here God wierp een hevige wind
op de zee. Er was een grote storm!
De zeelieden vreesden dat het
schip zou breken en zinken.

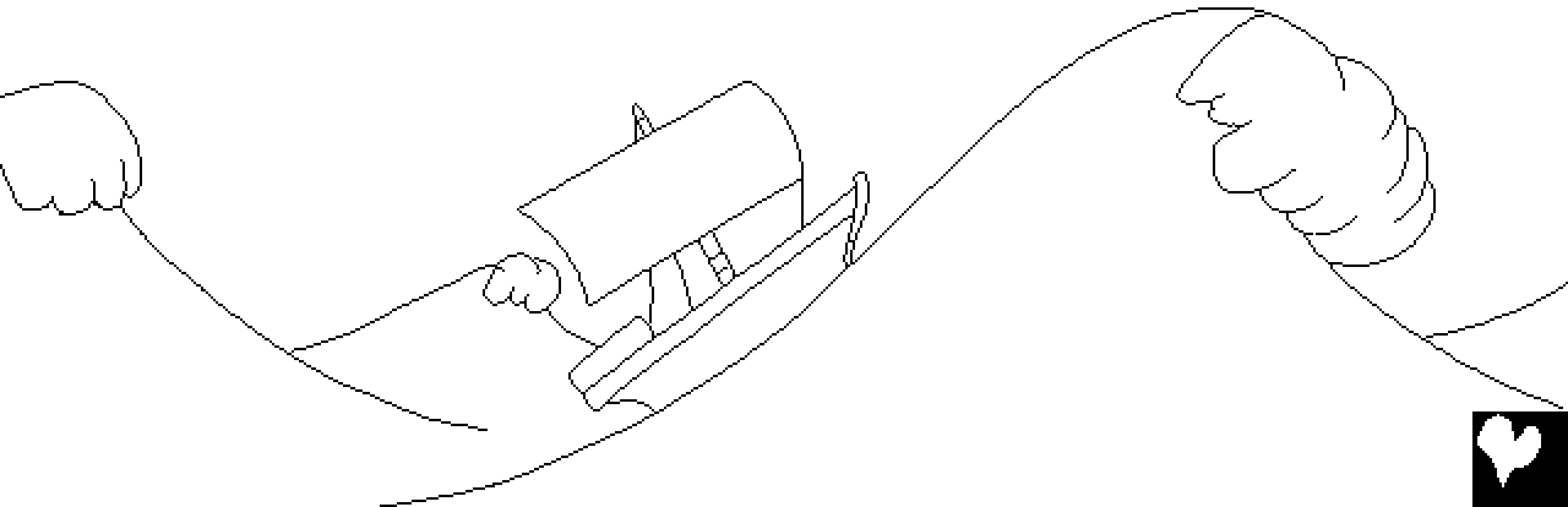

De storm werd erger en erger. Bevreesd baden de zeelieden tot hun goden en gooiden alle vracht overboord om het schip lichter te maken. Maar niets hielp.

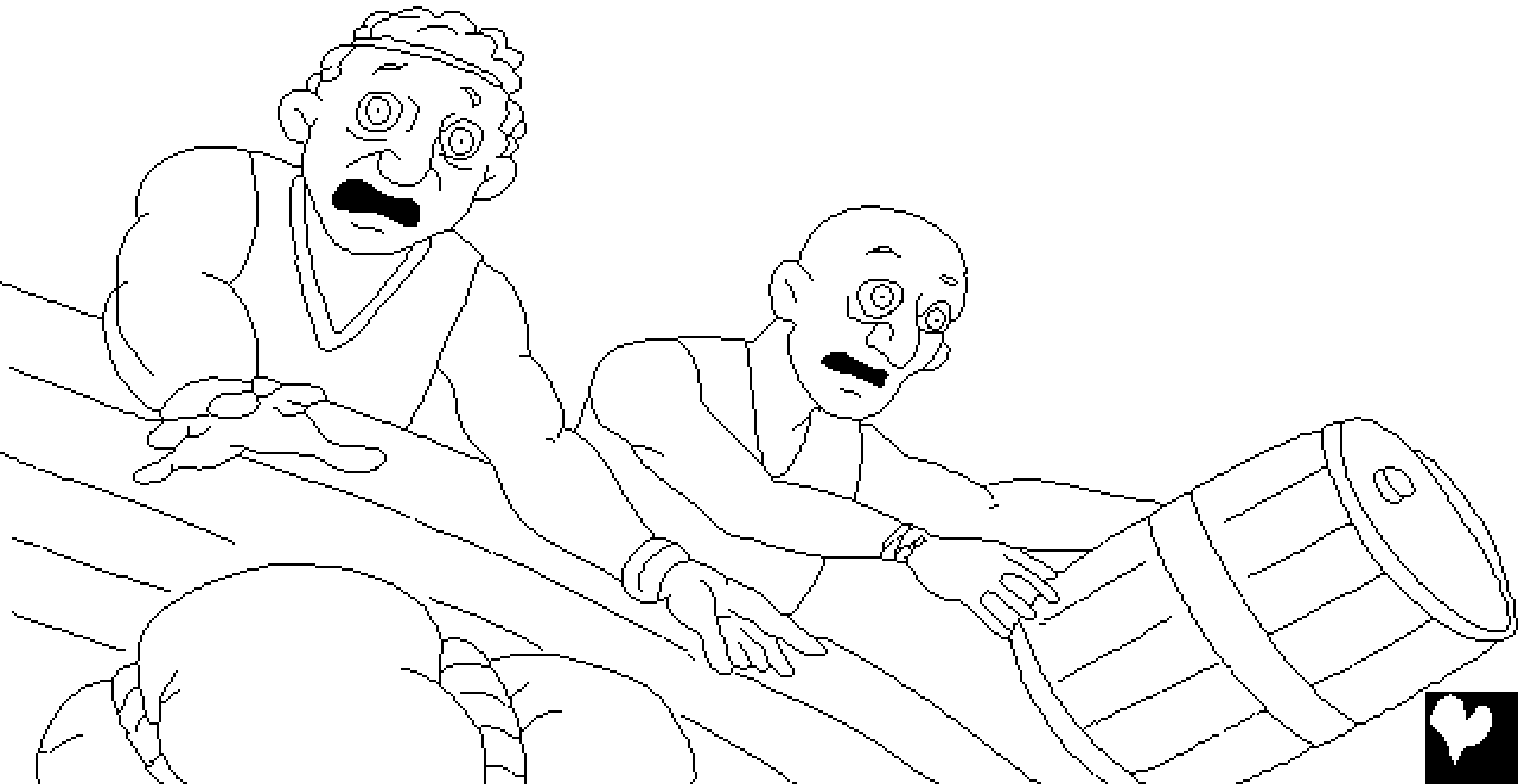

Jona was de enige persoon aan boord die niet bad. In plaats daarvan lag hij in het ruim van het schip te slapen. De kapitein van het schip vond hem. "Wat lig jij hier te slapen? Sta op! Roep je God aan! Misschien dat Hij zich om ons bekommert, zodat we niet vergaan."

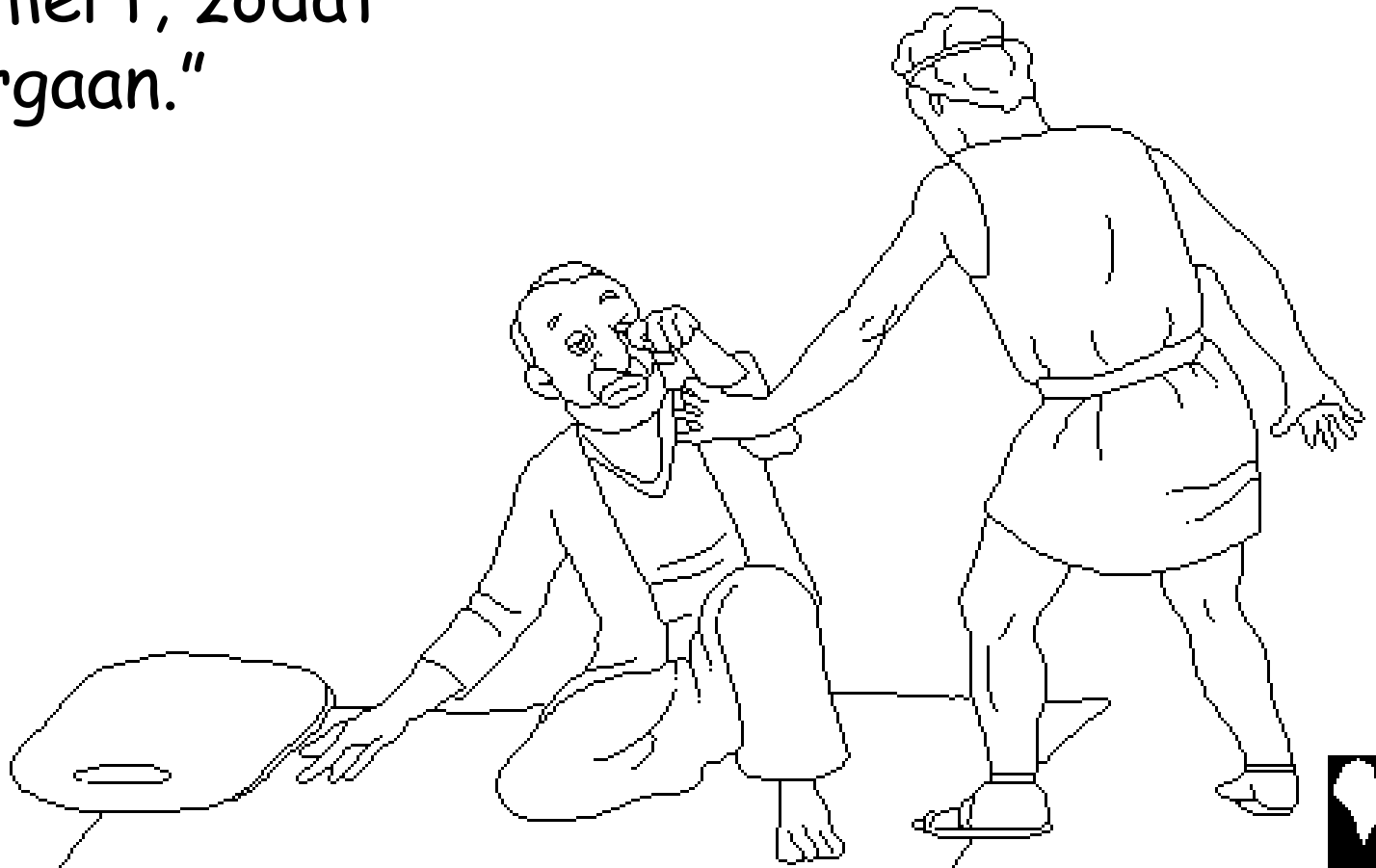

De zeelieden bedachten dat hun problemen iets te maken hadden met Jona. Hij vertelde ze dat hij was weggevlucht voor de HEER. Ze vroegen hem: "Wat moeten we met jou doen, zodat de zee ons met rust laat?" "Til me op en gooi me in de zee", antwoordde Jona. "Ik weet zeker dat het mijn schuld is dat deze storm zo tegen jullie tekeergaat."



De zeelieden wilden
Jona niet overboord
gooien. Ze roeiden
zo hard ze konden
om het schip aan
land te brengen.
Maar het lukte
ze niet. Ze
konden maar
één ding doen!



Na gebeden te hebben om vergeving, pakten de zeelieden Jona op en gooiden hem overboord. Toen Jona in de golven verdween werd de zee rustig en de wind ging liggen. De plotselinge verandering van het weer maakten de zeelieden meer bang dan de storm zelf. Ze moeten hebben geweten dat alleen God dit kon doen. Met vervuld ontzag aanbaden zij de HEER.



Ondertussen kreeg de ongehoorzame boodschapper een grote verrassing. Toen hij hulpeloos naar beneden zonk in de diepte van de zee, wist Jona dat niets hem kon redden van de verdrinking. Hij zou zijn verdronken - maar God had andere plannen.



De HEER liet een grote vis Jona opslokken. De vis was precies op tijd! Eén grote slok en Jona was uit de zee en in de buik van de vis. Jona bleef drie dagen in de vis. Hij had veel tijd om na te denken en te bidden.



Drie dagen later beloofde Jona God te gehoorzamen. Gelijk sprak God tot de vis en hij spuwde Jona uit op het strand.

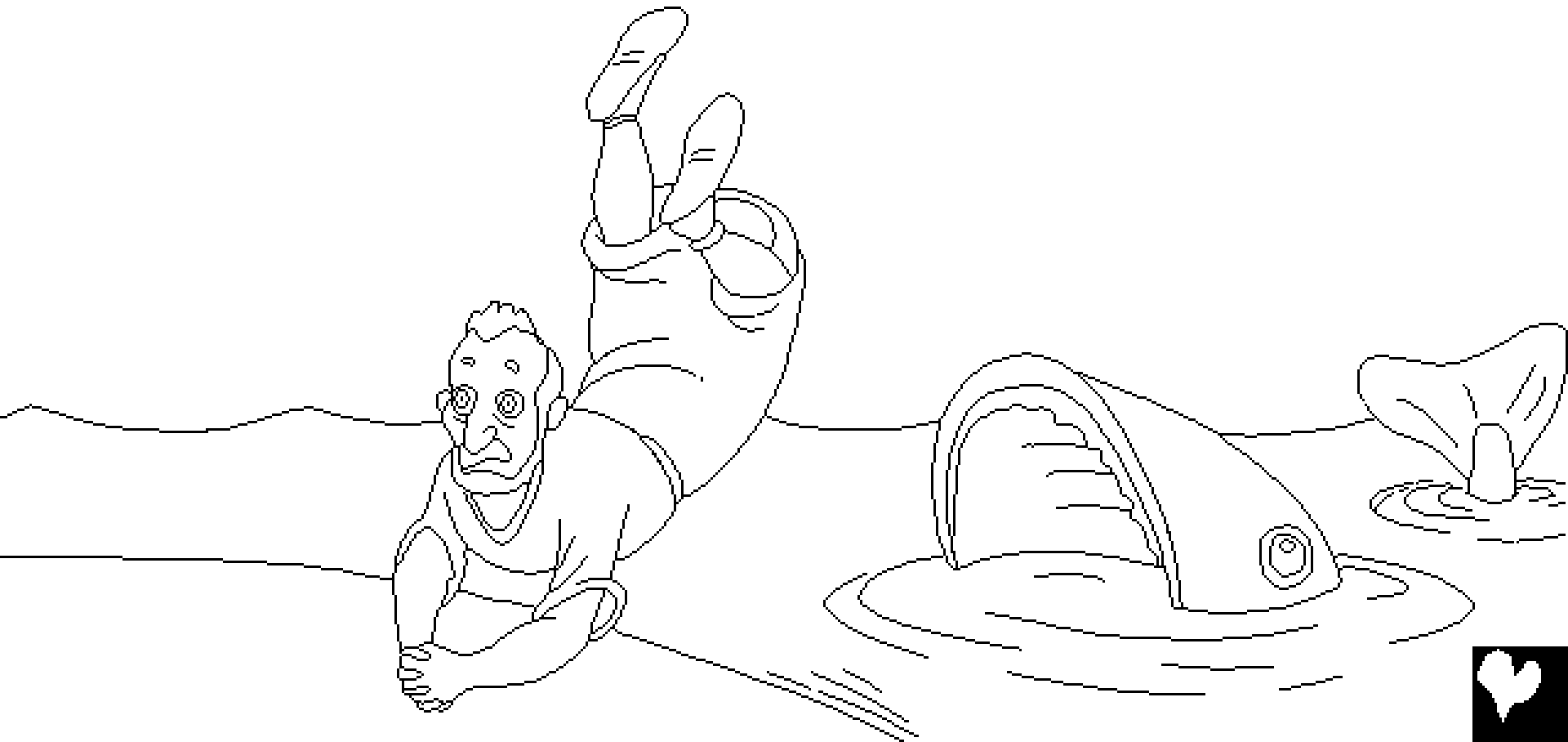

Opnieuw vertelde God Jona dat hij naar Nineve moest gaan en Gods woord moest prediken. Deze keer ging Jona! Jona ging de stad binnen, schreeuwende: "Over veertig dagen zal Nineve weggevaagd worden."



De mensen van Nineve geloofden Gods woord. Ze riepen een vasten uit en hulden zich in een boetekleed om God te laten zien dat ze spijt hadden over hun zonden. Zelfs de koning vernederde zich voor God. Hij kwam van zijn troon, deed zijn boetekleed aan en zat op de grond. Hij beval dat iedereen anders moest gaan leven en breken met iedere ongerechtigheid,

en bidden tot de HEER dat Hij hen zou vergeven.

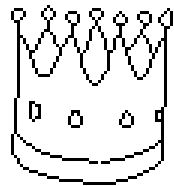

God VERGAF hun! Het moet een wonderlijke blijde dag zijn geweest in Nineve toen de mensen zich realiseerden dat God hun vergeven had. ... Maar één persoon was heel boos. Jona!



Waarom was Jona boos? Hij vertelde God: "Ik wist dat U een barmhartige God bent, en genadig, geduldig, en trouw." In andere woorden, Jona wist dat God altijd mensen vergeeft die spijt hebben van hun zonden en Gods woord gehoorzamen. Het schijnt dat Jona de mensen van Nineve niet aardig vond. Hij wilde niet dat zij vergeven werden.



Jona was zo boos op God dat hij zei:
"Laat mij maar sterven, ik ben liever
dood dan dat ik zo verder moet leven."



Jona zat buiten de stad te wachten om te zien wat God verder zou gaan doen. De Here God maakte een plant met grote bladeren. Het groeide heel snel, en gaf Jona de hele dag schaduw tegen de hete zon.



De volgende morgen zond God een worm die de plant doodde. Toen zond God een sterke hete wind waar Jona zo beroerd van werd dat hij dacht dat hij zou sterven. Dit alles maakte Jona nog bozer.



Toen zei de Heer tegen Jona: "Is het terecht dat je zo kwaad bent. Jij had verdriet over die plant, waar jij geen enkele moeite voor hebt hoeven doen en die jij niet hebt laten groeien. Het kwam

in één nacht op en verging in één nacht. Zou ik dan geen genade hebben voor Nineve, die grote stad, met meer dan duizenden mensen?

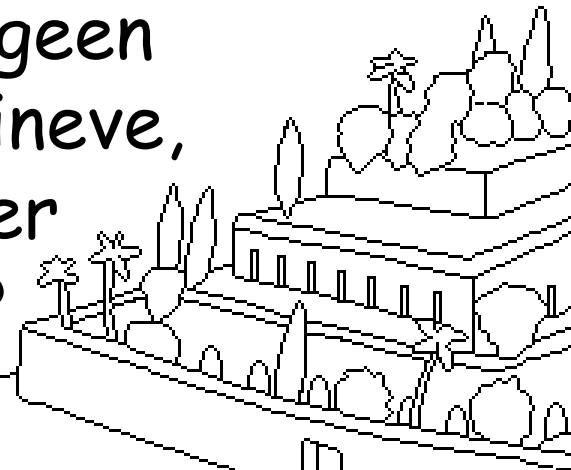

"Jona en de Grote Vis"

is een verhaal uit de Bijbel,

het staat in

Jona

"Door te luisteren naar Uw woord, komt er licht en duidelijkheid in mijn leven."

PSALM 119:130



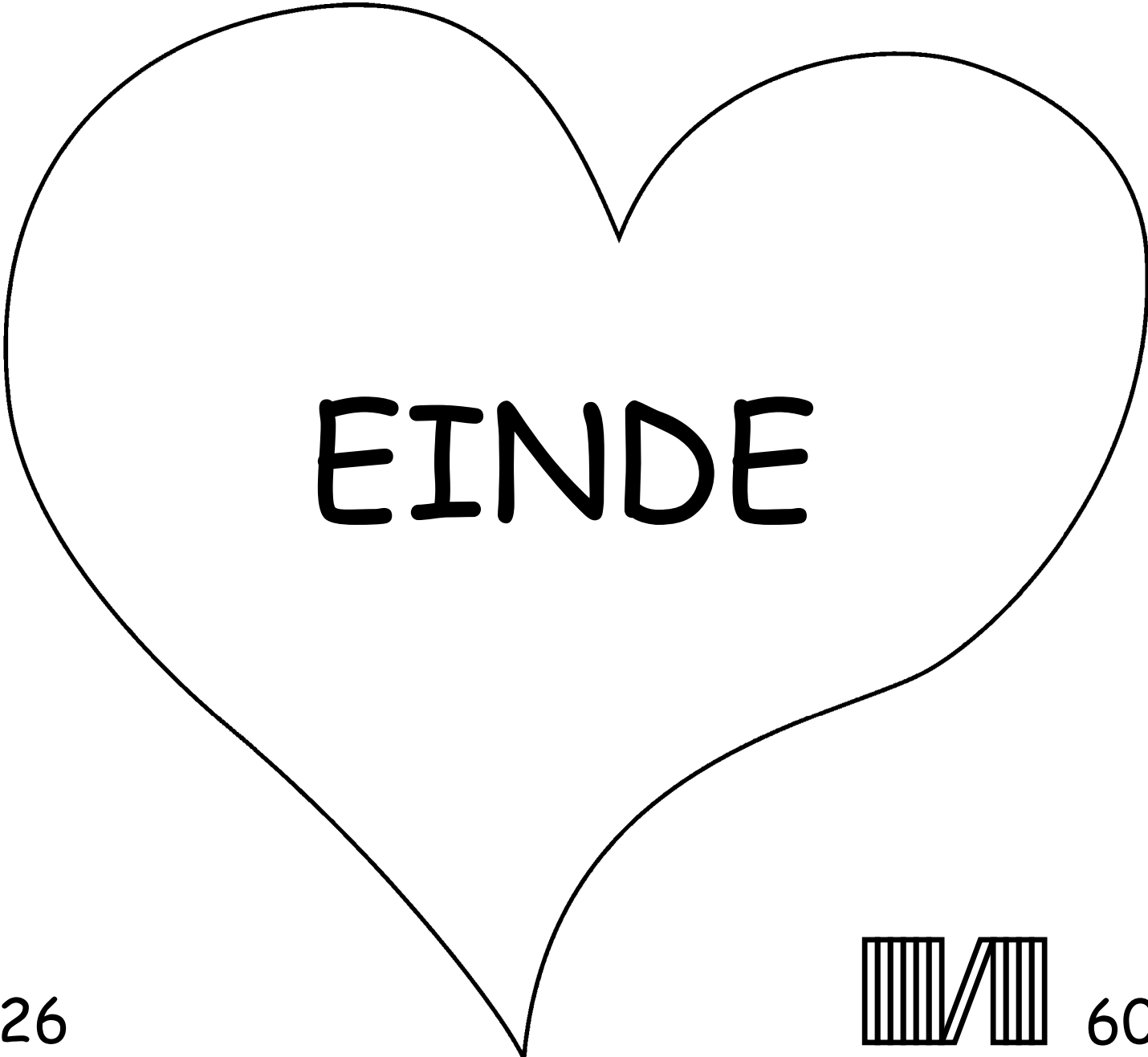

EINDE

26

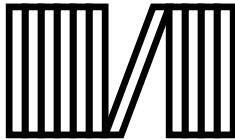

60



Dit verhaal uit de bijbel vertelt ons over onze God, die ons geschapen heeft en die wil dat wij Hem kennen. God weet dat wij verkeerde dingen hebben gedaan. Hij noemt dat zonde. Het gevolg van de zonde is de dood, maar God houdt zoveel van ons dat Hij zijn Zoon Jezus gezonden heeft, om te sterven aan het kruis en zo de gevolgen van onze zonden te dragen. Jezus werd weer levend en ging naar de hemel! Als je in Jezus gelooft en aan Hem vraagt je zonden te vergeven, dan zal Hij dit doen. Hij zal komen en voortaan in jouw hart leven en jij zult voortaan met Hem leven.

Als je je zonden de rug toe wilt keren, zeg dan het volgende tot God: Lieve God, ik geloof dat Jezus voor mij gestorven is en nu weer leeft. Kom alstublieft in mijn leven en vergeef mijn zonden, zodat ik nieuw leven ontvang en op een dag voor altijd met U samen kan zijn. Help mij te leven voor U als uw kind. Amen. Lees de bijbel en spreek met God iedere dag! Joh.3vs16

